



# Manual de usuario

Audífonos Totalmente Inalámbricos

# TW-E7B

ES

# Índice

<b>Introducción</b>	<b>4</b>
Acerca de este Manual de usuario .....	4
Precauciones con respecto a la manipulación del producto .....	5
Ventajas de este producto .....	6
Nombres de los accesorios y las partes .....	8
<b>Carga y alimentación</b>	<b>10</b>
Carga de los auriculares .....	10
Cargar el estuche de carga .....	12
Encendido de la alimentación .....	14
Apagado de la alimentación .....	15
Carga restante de la batería .....	16
<b>Conectividad Bluetooth®</b>	<b>17</b>
Emparejamiento por primera vez .....	17
Emparejamiento con un dispositivo diferente .....	20
Conexión a un dispositivo ya emparejado .....	22
<b>Cómo ponerse este producto</b>	<b>23</b>
Colocación los auriculares .....	23
Sustitución de las olivas .....	24
<b>Funcionamiento (reproducción de audio y llamadas telefónicas)</b>	<b>25</b>
Reproducción de música en este producto .....	25
Reproducción de sonido según el entorno .....	27
Hablar por teléfono .....	29
Iniciar el asistente de voz .....	30
<b>Aplicación específica</b>	<b>31</b>
Sobre la aplicación “Headphone Control” (Controlador de auriculares) .....	31

**Ajustes de la aplicación ..... 32**

**Solución de problemas ..... 35**

---

**Lea esto primero ..... 35**

**No se puede conectar ..... 36**

**La alimentación no se enciende ..... 37**

**El producto no se puede cargar ..... 38**

**El producto no funciona ni reproduce ..... 39**

**No se escucha sonido ..... 40**

**Solo se puede oír sonido por un auricular ..... 41**

**El sonido no es bueno o suena raro ..... 42**

**El sonido está distorsionado, tiene ruido o se entrecorta ..... 43**

**Uso de un auricular solo ..... 44**

**Inicialización (restablecer los valores de fábrica) ..... 45**

**Actualización de firmware ..... 47**

**Lista de centros de soporte ..... 48**

**Apéndice ..... 49**

---

**Lista de operaciones ..... 49**

**Lista de notificaciones del indicador y mensajes de audio ..... 51**

**Especificaciones ..... 53**

**Marcas comerciales ..... 55**

# Introducción

## Acerca de este Manual de usuario

La Manual de usuario está destinada a los usuarios de este producto, y explica cómo conectar y utilizar el producto.

- Las precauciones y otros temas de este manual están clasificados como se indica a continuación.



### **ADVERTENCIA**

Este contenido indica “riesgo de lesiones graves o de muerte”.



### **ATENCIÓN**

Este contenido indica “riesgo de lesiones”.

#### **• AVISO**

Indica puntos que deben observarse para evitar fallos del producto, daños, averías y pérdida de datos, así como para proteger el medioambiente.

#### **• NOTA**

Indica notas sobre las instrucciones, restricciones de las funciones o información adicional que pueden resultar de ayuda.

- Todas las ilustraciones y pantallas que se muestran en este manual tienen fines explicativos.
- Todos los nombres de compañías, productos o menciones que aparecen en este manual son marcas comerciales o marcas comerciales registradas de sus respectivas compañías.
- El texto etiquetado como [Etiqueta de búsqueda] tiene la finalidad de realizar una búsqueda. Estas etiquetas se utilizan con enlaces desde la “Guía de inicio rápida” a la “Manual de usuario”.

## Precauciones con respecto a la manipulación del producto

Lea el “Folleto de seguridad” incluido con este producto y proceda con cuidado con respecto a los puntos indicados a continuación.

### Resistencia al agua

A continuación se muestra la resistencia al agua de este producto. Los fallos del producto producidos por la entrada de agua a causa de un manejo incorrecto no están cubiertos por la garantía.

#### • Auriculares

- La resistencia al agua de la estructura de estos auriculares cumple con los estándares IPX5. Los auriculares están protegidos contra chorros de agua vengan de la dirección que vengan. (Punta de los auriculares: excluyendo el conducto de sonido)
- La capacidad de resistencia al agua de este producto no dura indefinidamente, y puede degradarse con el uso habitual.

#### • Estuche de carga

El estuche de carga y el cable de alimentación USB no son resistentes al agua. Tenga cuidado de observar las indicaciones que le damos a continuación para evitar descargas eléctricas o fallos del producto.

- No exponga este producto a líquidos como el sudor, la lluvia o el agua de mar.
- Elimine por completo cualquier resto de sudor, agua de lluvia o agua de mar que puedan tener los auriculares antes de volver a colocarlos en el estuche de carga.

#### Acerca de IPX

- IPX se refiere a la “protección contra la entrada de líquidos”, como se menciona en la norma JIS C 0920 (estándar armonizado de la norma IEC 60529): “Grados de protección proporcionados por las carcasas (Código IP)”.
- Estas son disposiciones que garantizan el rendimiento de un producto en agua dulce o agua corriente del grifo a temperatura ambiente. No se garantiza un rendimiento equivalente en agua caliente, agua del mar o similares.

### Sobre la acción de carga

Este producto contiene baterías de iones de litio tanto en los auriculares como en el estuche de carga. Las baterías de iones de litio son artículos consumibles. Para que las baterías duren lo más posible, observe las siguientes precauciones:

- Si el producto no se utiliza durante un largo periodo de tiempo, puede llevar más tiempo recargar las baterías.
- Si tiene este producto guardado durante mucho tiempo, cárguelo una vez cada seis meses aproximadamente para evitar una descarga excesiva.
- Si la duración de la carga de la batería es demasiado corta, es posible que haya llegado al final de su vida útil. Póngase en contacto con un distribuidor o servicio técnico Yamaha.

## Ventajas de este producto

Este producto es un juego de auriculares intraurales inalámbricos que se conectan a dispositivos Bluetooth tales como reproductores de música portátiles o smartphones.

### **Reproducción en alta definición del sonido procedente de dispositivos Bluetooth.**

Este producto es compatible con los códecs Qualcomm® aptX™ Adaptive, SBC y AAC.

Qualcomm® aptX™ Adaptive Audio es un códec de audio que ofrece prestaciones de alta calidad y alta conectividad en respuesta a las interrupciones de las señales de audio.

### **Compatible con Qualcomm TrueWireless™ Mirroring**

Este producto cuenta con tecnología que permite conectar ambos auriculares izquierdo y derecho al mismo tiempo a un smartphone, reproductor de música u otro dispositivo para disfrutar de sonido de alta definición. Los auriculares cambian automáticamente entre dispositivo primario y secundario para mantener una conexión estable.

### **SONIDO AMBIENTAL**

Esta función hace que sea más fácil oír los sonidos que hay a su alrededor, como por ejemplo anuncios hechos en el transporte público, los sonidos de los coches que pasan, etc.

- “Reproducción de sonido según el entorno” (p.27)

### **ANC AVANZADA**

Esta función analiza el sonido de la reproducción y el ruido exterior, y reduce solamente el ruido manteniendo la calidad de sonido de la reproducción. Al reducir ruidos del exterior como trenes, autobuses, etc., podrá concentrarse en la música sin necesidad de subir el volumen demasiado.

- “Reproducción de sonido según el entorno” (p.27)

### **LISTENING CARE -Advanced**

Este producto incorpora la función LISTENING CARE -Advanced, que permite disfrutar de una gran calidad de sonido incluso a volumen bajo. Esta función corrige el equilibrio de sonido para optimizarlo según el volumen, y para ello se basa en las características del oído humano, para el que los sonidos graves y agudos se vuelven más difíciles de escuchar a volúmenes más bajos, y también en cómo las cosas suenan de manera diferente dependiendo del entorno ambiental de escucha. Al entregar un sonido natural que es fácil de escuchar, esta función reduce la sobrecarga que los niveles excesivos producen en los oídos.

### **OPTIMIZAR ESCUCHA**

Esta función analiza el audio en tiempo real y ajusta la calidad de sonido para que sea la mejor posible según se adapte este producto a sus oídos y la forma de los mismos.

### **MODOS JUEGO**

Esta función también hace que el audio y el vídeo suenen más sincronizados, lo que es útil cuando se está viendo un vídeo o jugando a un juego.

## **Detección oído**

Cuando se quite uno de los auriculares, se activará su sensor integrado, poniendo en pausa la reproducción del audio automáticamente. El audio comenzará automáticamente otra vez cuando vuelva a ponerse los auriculares. Esto es útil para el manejo automático de los controles de reproducción o pausa en un dispositivo Bluetooth, como por ejemplo un reproductor de música portátil o un smartphone.

- “Reproducción de música en este producto” (p.25)

## **Google Fast Pair**

Este producto se puede emparejar fácilmente con su smartphone Android™. El emparejamiento es posible con dispositivos Android con sistema operativo Android OS 6.0 o posterior, o Google Play 11.7 o posterior.

- “Emparejamiento por primera vez” (p.17)

## **Compatibilidad con smartphones**

Este producto se puede utilizar para hablar por teléfono e iniciar el asistente de voz mientras está conectado a un smartphone.

## **Aplicación para smartphone específica: Headphone Control**

Instale la aplicación Headphone Control en su smartphone para configurar ajustes más detallados.

Podrá activar/desactivar (ACTIVADO/DESACTIVADO) SONIDO AMBIENTAL, ANC AVANZADA, LISTENING CARE - Advanced, OPTIMIZAR ESCUCHA, MODO JUEGO, Detección oído y más funciones.

## **NOTA**

- Aunque la función SONIDO AMBIENTAL hace que sea más fácil oír los sonidos que hay a su alrededor, no garantiza que pueda escuchar todo. Es posible que no pueda oír algunos sonidos de ambiente si ha subido el volumen del audio o en otras determinadas situaciones.
- Cuando utilice MODO JUEGO, la latencia de vídeo/audio puede cambiar, o la calidad de sonido y la estabilidad de la conexión pueden degradarse, depende del entorno de uso y de cómo utilice o lleve puesto el producto.

## **Vínculos relacionados**

- “Emparejamiento por primera vez” (p.17)
- “Reproducción de música en este producto” (p.25)
- “Reproducción de sonido según el entorno” (p.27)
- “Iniciar el asistente de voz” (p.30)
- “Sobre la aplicación “Headphone Control” (Controlador de auriculares)” (p.31)
- “Ajustes de la aplicación” (p.32)

## Nombres de los accesorios y las partes

Asegúrese de que todos los accesorios vienen incluidos con este producto.

### Auriculares

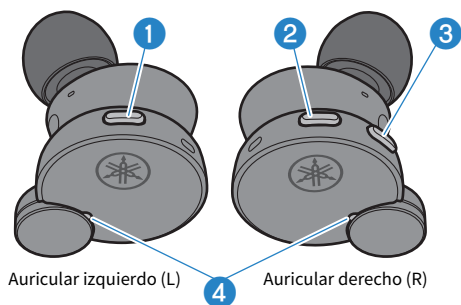

- 1 **Tecla de función**
- 2 **Tecla + (más)**
- 3 **Tecla - (menos)**
- 4 **Indicador**

### Estuche de carga

Parte delantera

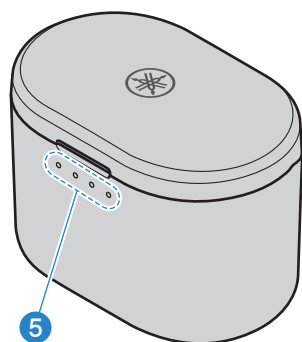

Parte posterior

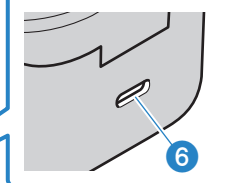

- 5 **Indicadores de carga**
- 6 **Conector de carga**



### **Cable de alimentación USB (20 cm; tipo A a C)**

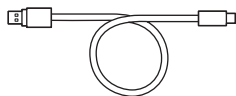

### **Olivas (extrapequeñas XS, pequeñas S, medianas M, grandes L, extragrandes XL; un juego de cada)**

Nota: Las olivas de tamaño M vienen preacopladas.

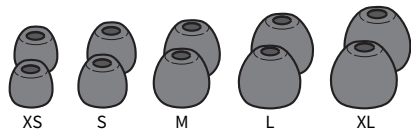

### **Guía de inicio rápida**

### **Folleto de seguridad**

#### **NOTA**

- Los auriculares se guardan en el estuche de carga.
- Los auriculares tienen un micrófono integrado.
- El estuche de carga contiene una batería para cargar los auriculares.

# Carga y alimentación

## Carga de los auriculares

Cargue los auriculares antes de usarlos colocándolos en el estuche de carga.



### ATENCIÓN

- El estuche de carga no es resistente al agua. Elimine por completo cualquier resto de sudor, agua de lluvia o agua de mar que puedan tener los auriculares antes de volver a colocarlos en el estuche de carga.

### Al utilizar este producto por primera vez

- La primera vez que utilice este producto, retire los auriculares del estuche de carga y despegue las láminas aislantes que hay en cada uno de ellos.

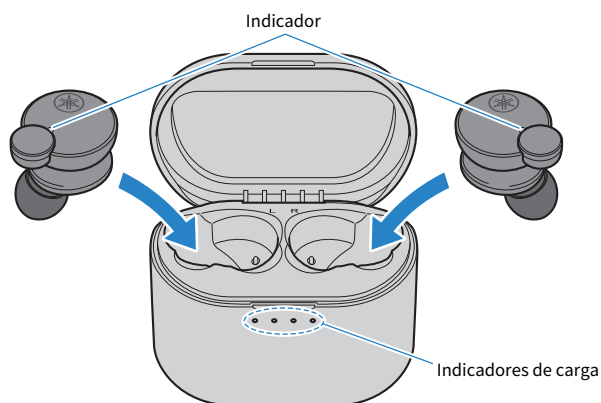
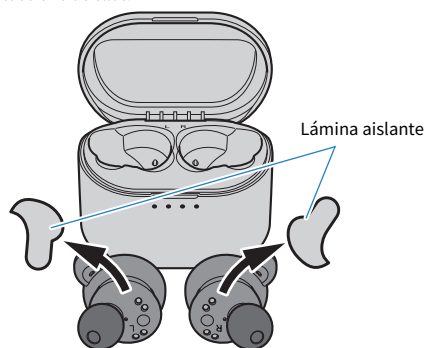

**1** Abra la tapa del estuche de carga.

## 2 Coloque los auriculares en el estuche de carga.

Los indicadores de los auriculares se iluminan en rojo durante la carga y se apagan cuando la carga se ha completado.

La carga dura aproximadamente 2 horas.



### ATENCIÓN

- Al cargar los auriculares, preste atención a la temperatura ambiente.
  - Temperaturas de carga recomendadas: 10–35 °C
  - Si la temperatura ambiente rebasa las temperaturas de carga recomendadas, los auriculares pueden dejar de cargarse. Cuando la temperatura ambiente vuelva a encontrarse dentro de las temperaturas de carga recomendadas, los auriculares empezarán a recargarse otra vez automáticamente.

### NOTA

- Una vez colocados los auriculares en el estuche de carga, los indicadores del estuche de carga mostrarán la carga restante de la batería durante cinco segundos (excepto cuando el propio estuche de carga esté aún cargándose).
- No se pueden conectar los auriculares a través de Bluetooth ni utilizarse para reproducir mientras se están recargando.

### Vínculos relacionados

“Apéndice” (p.49)

## Cargar el estuche de carga

Para cargar el estuche de carga, conecte el adaptador de alimentación USB incluido.



### ATENCIÓN

- El estuche de carga no es resistente al agua. No exponga este producto a líquidos como el sudor, la lluvia o el agua de mar.
- Asegúrese de utilizar el cable de alimentación USB que viene incluido con este producto.
- Cuando utilice un adaptador de alimentación USB, asegúrese de que el adaptador adquirido en un establecimiento comercial sea compatible con una salida de alimentación de 5 V CC (al menos 0,5 A).
- Si carga este producto dentro de China, asegúrese de utilizar un adaptador de alimentación USB con la aprobación CCC.
- Temperaturas de carga recomendadas: 10–35 °C

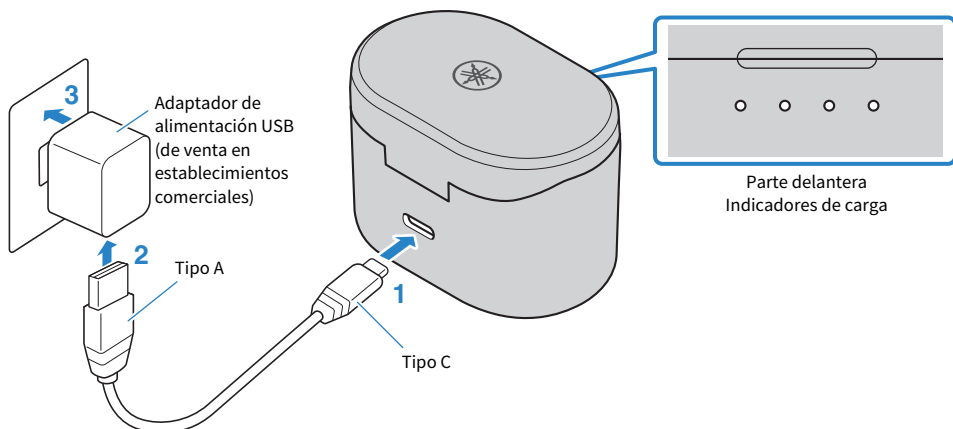

- 1 Conecte el cable de alimentación USB (el extremo de tipo C) en el estuche de carga.**
- 2 Conecte el cable de alimentación USB (el extremo de tipo A) en el adaptador de alimentación USB.**
- 3 Conecte el adaptador de alimentación USB en una toma de corriente.**

La carga comenzará. La carga dura aproximadamente 3 horas.

Mientras el estuche se está cargando, los indicadores se iluminan como se muestra a continuación.

Carga restante de la batería	Indicador
100 %	
75–100 %	
50–75 %	
25–50 %	
0–25 %	

## Carga y alimentación > Cargar el estuche de carga

: Se ilumina

: Parpadea

: No se ilumina

### **NOTA**

- También se pueden cargar los auriculares mientras se carga el estuche de carga.
- Puede realizar la carga desde el puerto USB de un ordenador en vez de utilizar un adaptador de alimentación USB.
- Una vez colocados los auriculares en el estuche de carga, los indicadores del estuche de carga mostrarán la carga restante de la batería durante cinco segundos (excepto cuando el propio estuche de carga esté aún cargándose).

## Encendido de la alimentación

Una vez retirados del estuche de carga, los auriculares se encenderán.

### 1 Retire los auriculares del estuche de carga.

Los indicadores se iluminarán como se muestra a continuación y se encenderá la alimentación.

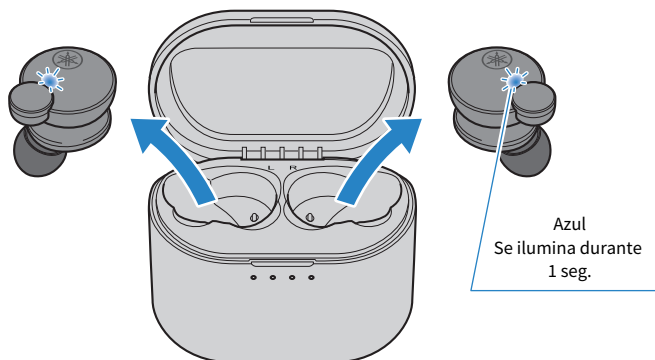

### NOTA

Cuando a un auricular le quede poca carga de batería, su indicador parpadeará en rojo tres veces al encender la alimentación. Si esto ocurre, cargue el auricular.

### Vínculos relacionados

"Carga restante de la batería" (p.16)

## Apagado de la alimentación

Cuando vuelva a poner los auriculares en el estuche de carga, estos se apagarán.

### 1 Coloque los auriculares en el estuche de carga.

La alimentación de los auriculares se apagará y el producto entrará en modo de carga.

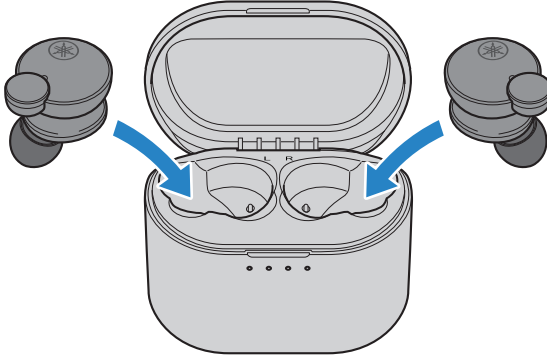

#### NOTA

Cuando desee apagar los auriculares sin volver a ponerlos en el estuche de carga, mantenga pulsadas la tecla de función del auricular (L) y la tecla + (más) del auricular (R) hasta que los indicadores se iluminen en rojo. Escuchará el mensaje de audio "Power Off" en los auriculares.

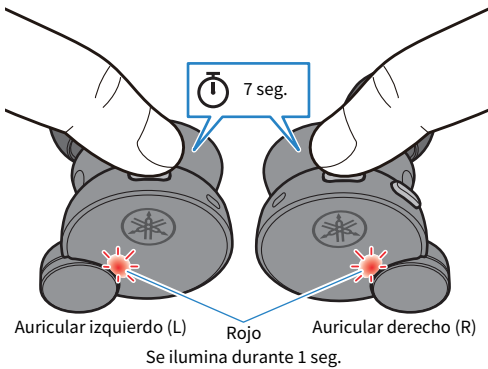

## Carga restante de la batería

Después de encender este producto, un mensaje de audio en los auriculares le dirá cuánta carga le queda a la batería.

- **Mensajes de audio:**

- Battery High: queda mucha cantidad de carga.
- Battery Medium: queda una cantidad de carga moderada.
- Battery Low: queda poca cantidad de carga.

### NOTA

Puede comprobar la carga que le queda a la batería del estuche de carga en las siguientes situaciones:

- Mientras se carga el estuche de carga
- Inmediatamente después de colocar los auriculares en el estuche de carga (excepto cuando el propio estuche de carga esté cargándose)
- Inmediatamente después de abrir/cerrar el estuche de carga

### Vínculos relacionados

“Cargar el estuche de carga” (p.12)



# Conectividad Bluetooth®

## Emparejamiento por primera vez

Cuando conecte este producto a un dispositivo Bluetooth por primera vez (como, por ejemplo, un smartphone), siga los pasos indicados a continuación para emparejar (registrar) este producto con dicho dispositivo.

[Etiqueta de búsqueda] #Q02 Emparejamiento

### NOTA

Puede utilizar Google Fast Pair (se describe más adelante) para emparejar fácilmente este producto con su smartphone Android.

## 1 Retire los auriculares del estuche de carga.

Los auriculares se encenderán y ambos auriculares se conectarán automáticamente. Cualquiera de los auriculares, (L) o (R), será el auricular primario, y su indicador se iluminará como se muestra en la ilustración a continuación cuando la unidad entre en el modo de espera de emparejamiento. Escuchará el mensaje de audio “Pairing” en el auricular. Cualquiera de los auriculares, el auricular (L) o el auricular (R), puede convertirse en el auricular primario.

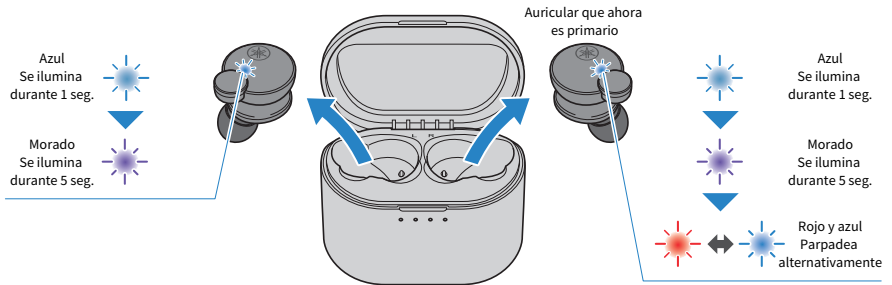

### NOTA

Los indicadores pueden parpadear en azul durante un rato después de retirar los auriculares del estuche de carga.

## 2 Active la función Bluetooth en el dispositivo Bluetooth.

Se mostrará una lista de dispositivos Bluetooth que se pueden conectar.

### 3 Seleccione este producto en la lista que aparece en el dispositivo Bluetooth.

Seleccione la lista que dice “Yamaha ...” y no la lista que dice “LE-Yamaha ...”.

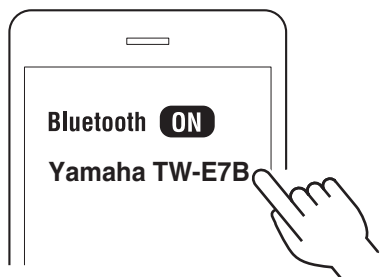

Una vez conectado, el indicador del auricular primario se iluminará como se muestra a continuación. Escuchará los mensajes de audio “Pairing Successful” y “Connected” en el auricular.

Auricular que ahora es primario

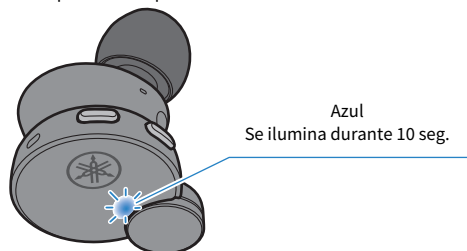

#### NOTA

- El modo de espera de emparejamiento se cancelará automáticamente en este producto después de dos minutos aproximadamente. Para emparejar otra vez, o si la conexión no se completó, vuelva a colocar los auriculares en el estuche de carga y comience de nuevo en el paso 1.
- Si los auriculares (L) y (R) no se conectan automáticamente, vuelva a ponerlos en el estuche de carga y sáquelos otra vez.
- Este producto no se puede emparejar con dispositivos que requieran una clave de paso cuando se emparejan, ya que esta función no es compatible.

#### Realice la conexión utilizando Google Fast Pair.



Este producto se puede emparejar fácilmente con su smartphone Android.

Conectividad Bluetooth® > Emparejamiento por primera vez

El emparejamiento es posible con dispositivos Android con sistema operativo Android OS 6.0/Google Play 11.7 o posteriores.

**1 Active la función Bluetooth en el dispositivo Android.**

**2 Retire el auricular (L) y el auricular (R) del estuche de carga y acérquelos al dispositivo Android.**

Se mostrará una notificación en el dispositivo Android.

**3 Toque sobre la notificación en el dispositivo Android.**

El dispositivo completará entonces el emparejamiento con este producto.

El indicador del auricular primario se iluminará en azul durante 10 segundos y se escucharán los mensajes de audio “Pairing Successful” y “Connected” en el auricular.

**NOTA**

Para utilizar Google Fast Pair, necesitará configurar su cuenta de Google y conectarse a una red.

**Vínculos relacionados**

- “Emparejamiento con un dispositivo diferente” (p.20)
- “Conexión a un dispositivo ya emparejado” (p.22)
- “Sobre la aplicación “Headphone Control” (Controlador de auriculares)” (p.31)
- “Uso de un auricular solo” (p.44)

## Emparejamiento con un dispositivo diferente

Siga los pasos indicados a continuación para emparejar con otro dispositivo Bluetooth o para intentar emparejar con el mismo dispositivo otra vez.

Tenga en cuenta que este producto no se puede conectar a más de un dispositivo Bluetooth al mismo tiempo. Si este producto ya está conectado a otro dispositivo Bluetooth, desconéctelo y después siga los pasos indicados a continuación.

[Etiqueta de búsqueda] #Q02 Emparejamiento

### 1 Con los auriculares (L) y (R) encendidos, mantenga pulsadas la tecla de función del auricular (L) y la tecla + (más) del auricular (R) durante unos tres segundos, y después retire los dedos.

Cualquiera de los auriculares, (L) o (R), será el auricular primario, y su indicador parpadeará alternativamente en rojo y azul mientras se escucha el mensaje "Pairing". Esto quiere decir que el auricular está en modo de espera de emparejamiento.

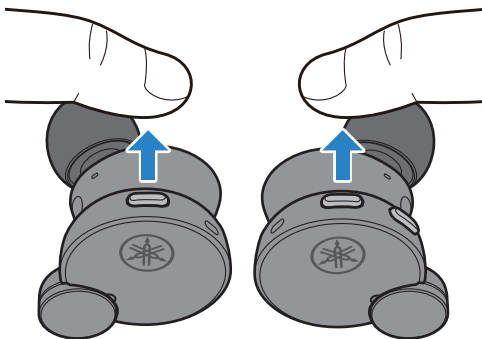
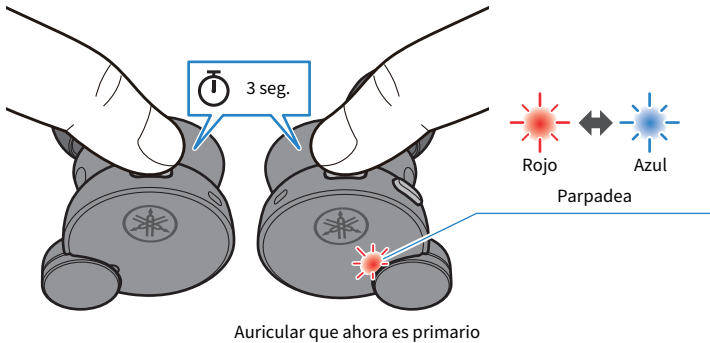

### 2 Active la función Bluetooth en el dispositivo Bluetooth.

Se mostrará una lista de dispositivos Bluetooth que se pueden conectar.

### 3 Seleccione este producto en la lista que aparece en el dispositivo Bluetooth.

Seleccione la lista que dice “Yamaha ...” y no la lista que dice “LE-Yamaha ...”.

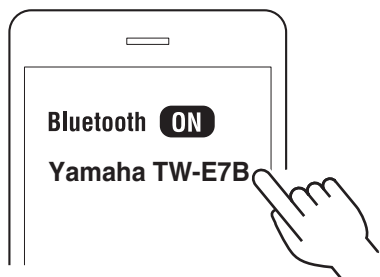

Si se ha conectado correctamente, escuchará los mensajes de audio “Pairing Successful” y “Connected” en el auricular que esté parpadeando en rojo y azul. El indicador se iluminará como se muestra a continuación.

Auricular que ahora es primario

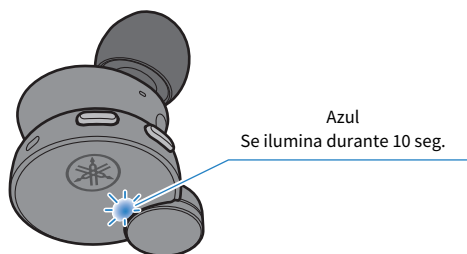

Los auriculares (L) y (R) se conectan automáticamente y ya están listos para su uso.

#### NOTA

- El modo de espera de emparejamiento se cancelará automáticamente en este producto después de dos minutos aproximadamente. Para emparejar otra vez, comience desde el paso 1.
- Si los auriculares (L) y (R) no se conectan automáticamente, vuelva a ponerlos en el estuche de carga y sáquelos otra vez.
- Se pueden registrar hasta seis dispositivos Bluetooth con este producto. Si al emparejar un dispositivo se sobrepasa el número máximo, se eliminará la información del dispositivo que se emparejó primero (el emparejamiento más antiguo).
- Este producto no admite conectividad multipunto (conexión a múltiples dispositivos al mismo tiempo).
- Este producto no se puede emparejar con dispositivos que requieran una clave de paso cuando se emparejan, ya que esta función no es compatible.

#### Vínculos relacionados

- “Emparejamiento por primera vez” (p.17)
- “Conexión a un dispositivo ya emparejado” (p.22)
- “Sobre la aplicación “Headphone Control” (Controlador de auriculares)” (p.31)
- “Uso de un auricular solo” (p.44)

## Conexión a un dispositivo ya emparejado

A continuación se explica cómo conectar a un dispositivo Bluetooth con el que ya se había emparejado este producto.

### 1 Active la función Bluetooth en el dispositivo Bluetooth.

### 2 Retire los auriculares del estuche de carga.

Los auriculares se encenderán y ambos auriculares se conectarán automáticamente al último dispositivo Bluetooth al que estuvieron conectados. Una vez conectados, los indicadores se iluminarán como se muestra a continuación.

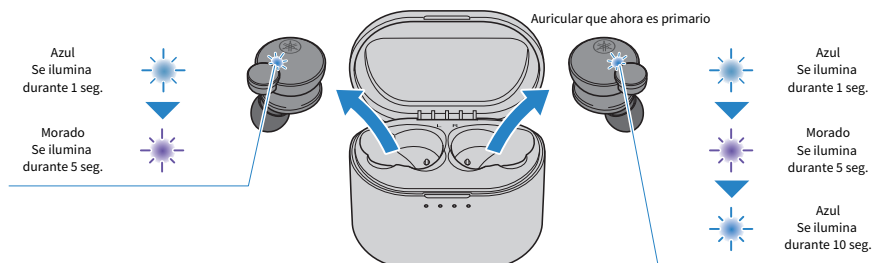

Cuando se complete la conexión, escuchará el mensaje de audio “Connected” en el auricular.

Si los auriculares no se conectan automáticamente a un dispositivo Bluetooth, estarán esperando una conexión o estarán en modo de espera de emparejamiento. Realice la conexión con los auriculares desde el dispositivo Bluetooth.

### NOTA

- Uno de los auriculares (L o R) será el auricular primario al conectar, en función de la carga de batería restante que le quede a cada uno.
- Si los auriculares (L) y (R) no se conectan automáticamente, vuelva a ponerlos en el estuche de carga y sáquelos otra vez.
- Este producto no admite conectividad multipunto (conexión a múltiples dispositivos al mismo tiempo).

### Vínculos relacionados

- “Emparejamiento por primera vez” (p.17)
- “Emparejamiento con un dispositivo diferente” (p.20)
- “Uso de un auricular solo” (p.44)

# Cómo ponerse este producto

## Colocación los auriculares

Compruebe las marcas de los auriculares L (izquierdo) y R (derecho) para asegurarse de que están puestos en el oído correcto. Gire los auriculares lentamente para ajustarlos de manera que encajen perfectamente en sus oídos después de ponérselos.

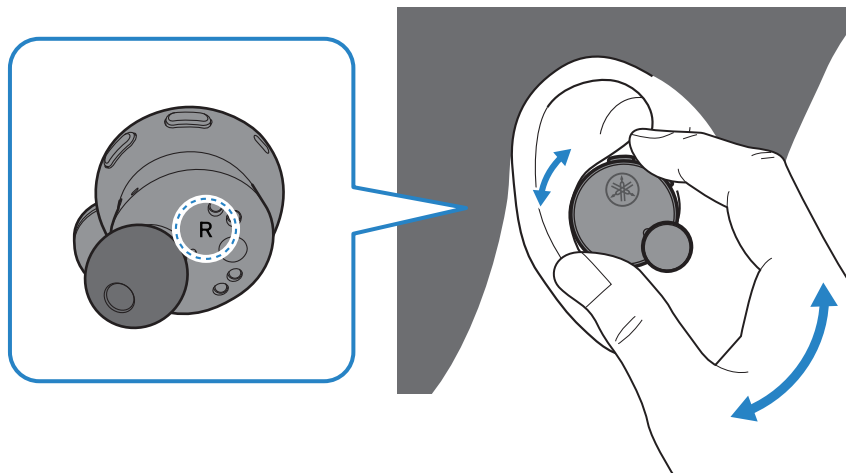

### ATENCIÓN

- No presione ni mueva los auriculares con fuerza una vez puestos. Si lo hace, puede dañarse los oídos.
- Si los auriculares aún no se ajustan perfectamente a sus oídos, pruebe a reemplazar las olivas.
- Como este producto está diseñado para encajar en sus oídos, es posible que sus oídos se sientan cansados dependiendo de cómo se ajusten los auriculares en ellos. Si nota algún problema en la piel después de entrar en contacto directo con este producto, deje de usarlo inmediatamente. Si el problema no mejora, consulte a un médico.

### Vínculos relacionados

“Sustitución de las olivas” (p.24)

## Sustitución de las olivas

Cuando utilice diferentes olivas, seleccione el tamaño que mejor se adapte a sus oídos. Cuando se ponga los auriculares, use las olivas que aislen de los sonidos ambientales lo más posible con el audio detenido.

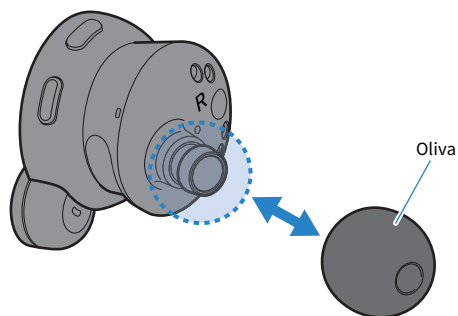

### NOTA

Con este producto se incluyen cinco tamaños de olivas. Los auriculares vienen con las olivas de tamaño M preacopladas.



### ATENCIÓN

- No utilice olivas rotas ni se ponga los auriculares sin olivas. Si lo hace, puede dañarse los oídos.
- Fije firmemente las olivas. Si no lo hace, pueden soltarse dentro de los oídos y dañarlos. Si una oliva se suelta y se queda dentro de un oído, consulte a un médico.
- Una vez retiradas, mantenga las olivas fuera del alcance de los niños para evitar que se las traguen accidentalmente.



# Funcionamiento (reproducción de audio y llamadas telefónicas)

## Reproducción de música en este producto

Este producto se puede controlar utilizando las correspondientes teclas durante la reproducción como se indica a continuación.

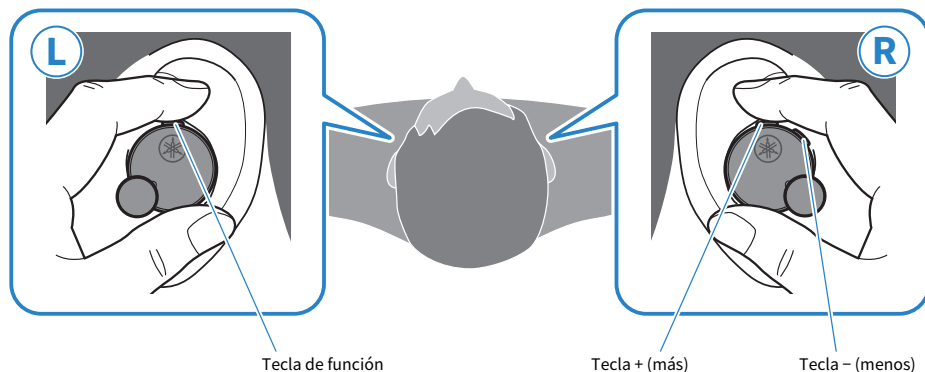

### Controles de volumen

- Subir el volumen  
Pulse la tecla + (más).
- Bajar el volumen  
Pulse la tecla - (menos).

### Reproducción de audio

- Pausa/reproducción  
Pulse la tecla de función.
- Saltar a la pista siguiente  
Pulse la tecla + (más) dos veces.
- Volver al principio de la pista (cuando se está en mitad de una pista) o volver a la pista anterior (cuando se está al principio de una pista)  
Pulse la tecla - (menos) dos veces.  
El funcionamiento puede diferir dependiendo del dispositivo Bluetooth o la aplicación que esté utilizando.

### Detección oído

- Poner en pausa o reiniciar la reproducción  
Cuando se quite cualquiera de los auriculares (L) o (R), se activará su sensor integrado, poniendo en pausa automáticamente la reproducción de audio. El audio comenzará automáticamente otra vez cuando vuelva a ponerse los auriculares.

## **MODO JUEGO**

Esta función también hace que el audio y el vídeo suenen más sincronizados, lo que es útil cuando se está viendo un vídeo o jugando a un juego.

### **1 Pulse la tecla – (menos) tres veces.**

Pulse la tecla tres veces para alternar entre activación y desactivación.

MODO JUEGO → DESACTIVADO → vuelta a MODO JUEGO

### **NOTA**

- Con respecto a Detección oído, observe lo siguiente:
  - El ajuste predeterminado es “ACTIVADO”.
  - Antes de ponerse los auriculares, baje el volumen en el dispositivo conectado.
  - Detección oído solo es compatible con la reproducción. Esta función no está operativa cuando se hacen llamadas telefónicas.
  - La reproducción se detendrá cuando se quite uno o los dos auriculares.
  - Detección oído podría no funcionar correctamente si el auricular no está bien colocado en su sitio.
  - Si la función de detección está activada, no funcionará la desconexión automática.
- Cuando se apagan los auriculares, el ajuste MODO JUEGO cambia a DESACTIVADO. Para activar el ajuste otra vez, encienda los auriculares manualmente o utilice la aplicación Headphone Control para cambiar el ajuste a ACTIVADO.
- También puede configurar las funciones de MODO JUEGO con la aplicación Headphone Control. Los ajustes son los siguientes:
  - ACTIVADO: la función MODO JUEGO está activada
  - DESACTIVADO (ajuste predeterminado): MODO JUEGO está desactivado
- Cuando este producto esté conectado a un dispositivo (por ejemplo, un smartphone) en el que se pueda ajustar el volumen, también podrá ajustarlo mediante dicho dispositivo.
- Para seleccionar una canción para su reproducción, haga las operaciones necesarias en el dispositivo conectado.

### **Vínculos relacionados**

- “Ajustes de la aplicación” (p.32)
- “Uso de un auricular solo” (p.44)

## Reproducción de sonido según el entorno

La activación de SONIDO AMBIENTAL hace que sea más fácil oír los sonidos que hay a su alrededor, como por ejemplo anuncios hechos en el transporte público, los sonidos de los coches que pasan, etc.

Además, cuando se activa ANC AVANZADA, los auriculares reducen solo el ruido externo a la vez que mantienen la calidad de sonido de la reproducción, eliminando la necesidad de subir demasiado el volumen.

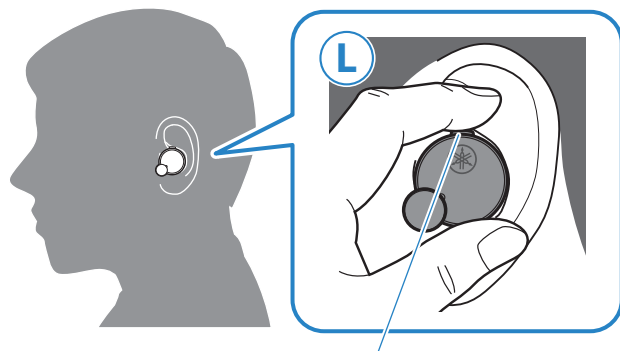

Tecla de función

### Cambiar entre SONIDO AMBIENTAL/ANC AVANZADA/DESACTIVADO

#### 1 Pulse la tecla de función dos veces.

La función, cambiará cada vez que pulse la tecla dos veces seguidas.

DESACTIVADO → SONIDO AMBIENTAL → ANC AVANZADA → vuelta a DESACTIVADO

- DESACTIVADO → SONIDO AMBIENTAL: se escucha un acorde de piano ascendente.
- SONIDO AMBIENTAL → ANC AVANZADA: se escucha un acorde de piano ascendente.
- ANC AVANZADA → DESACTIVADO: este producto emitirá el mensaje de audio “Off”.

#### NOTA

- El ajuste predeterminado es DESACTIVADO.
- Aunque la función SONIDO AMBIENTAL hace que sea más fácil oír los sonidos que hay a su alrededor, no garantiza que pueda escuchar todo. Es posible que no pueda oír algunos sonidos de ambiente si ha subido el volumen del audio o en otras determinadas situaciones.
- También puede configurar las funciones SONIDO AMBIENTAL y ANC AVANZADA con la aplicación Headphone Control. Los ajustes son los siguientes:
  - SONIDO AMBIENTAL: el sonido ambiente que le rodea se mezclará con el sonido de la reproducción.
  - ANC AVANZADA: Esta función reduce solo el ruido externo a la vez que mantiene la calidad de sonido de la reproducción, para que no necesite subir demasiado el volumen.
  - DESACTIVADO (ajuste predeterminado): este es el modo normal de reproducción.
- Dependiendo del tipo de sonido que esté reproduciendo y de lo que suceda a su alrededor, puede que el sonido ambiente no sea tan fácil de oír. En ese caso, ponga en pausa la reproducción.
- No cubra los auriculares con la mano. Si cubre los auriculares con la mano, las funciones SONIDO AMBIENTAL y ANC AVANZADA no funcionarán correctamente, y quizás escuche ruido.

Funcionamiento (reproducción de audio y llamadas telefónicas) > Reproducción de sonido según el entorno

### **Vínculos relacionados**

- “Reproducción de música en este producto” (p.25)
- “Ajustes de la aplicación” (p.32)

## Hablar por teléfono

Puede utilizar este producto para hablar por teléfono cuando esté conectado a un dispositivo Bluetooth como, por ejemplo, un smartphone. Proceda como se indica a continuación.

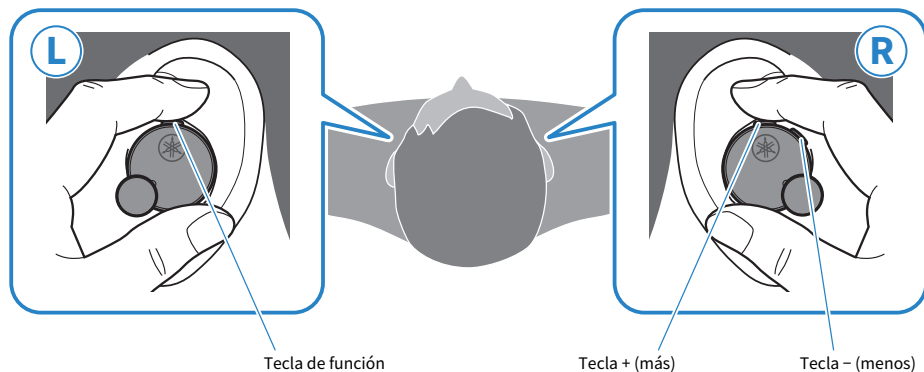

- Recibir una llamada telefónica  
Cuando entre una llamada telefónica, pulse la tecla de función.
- Terminar una llamada telefónica  
Durante la llamada telefónica, mantenga pulsada la tecla de función durante al menos un segundo. Retire el dedo de la tecla una vez que oiga el sonido del pitido.
- Ignorar una llamada  
Cuando entre una llamada telefónica, mantenga pulsada la tecla de función durante al menos un segundo. Retire el dedo de la tecla una vez que oiga el sonido del pitido.
- Subir el volumen  
Durante la llamada telefónica, pulse la tecla + (más).
- Bajar el volumen  
Durante la llamada telefónica, pulse la tecla - (menos).

### NOTA

Cuando entre una llamada, el audio que se esté reproduciendo se pondrá en pausa. La reproducción de audio se reanudará automáticamente cuando la llamada finalice o si se ignora la llamada.

## Iniciar el asistente de voz

Este producto puede utilizarse para controlar una función de asistente de voz como Siri o el Asistente de Google. Esta función está disponible cuando se conecta este producto a un dispositivo Bluetooth compatible con dicha función de asistente de voz.

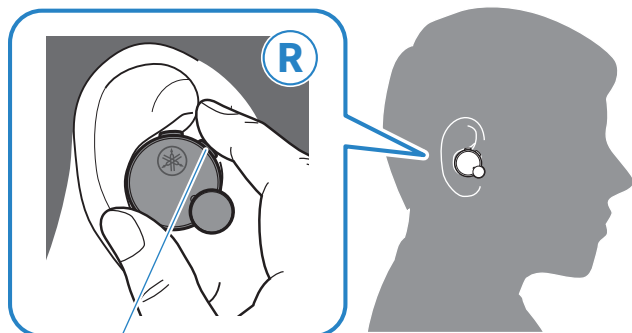

Tecla – (menos)

- Iniciar el asistente de voz  
Mantenga pulsada la tecla – (menos) (aproximadamente un segundo).
- Detener el asistente de voz
  - Cuando se usa Siri  
Mantenga pulsada la tecla – (menos) (aproximadamente un segundo).
  - Cuando se utiliza Google Assistant  
Hágalo utilizando su dispositivo Bluetooth.

### NOTA

Las operaciones de la función de asistente de voz variarán dependiendo del dispositivo Bluetooth. Consulte el manual del usuario del dispositivo Bluetooth para más información.

## Aplicación específica

### Sobre la aplicación “Headphone Control” (Controlador de auriculares)

La aplicación para smartphone Headphone Control es una aplicación específica para obtener la mejor calidad de sonido con todo tipo de auriculares Yamaha, ya sean intraurales o de diadema.

[Etiqueta de búsqueda] #Q03 Aplicación



Esta aplicación permite hacer lo siguiente:

- Mostrar el estado de los auriculares (la carga de batería restante, por ejemplo).
- Hacer ajustes detallados en los auriculares.

Instale la aplicación desde el App Store (dispositivos iOS) o Google Play (dispositivos Android). Consulte información detallada sobre la aplicación en cada una de las mencionadas tiendas.

## Ajustes de la aplicación

Aquí se explican los ajustes y los elementos que se pueden comprobar mediante la aplicación Headphone Control.

[Etiqueta de búsqueda] #Q03 Aplicación

### NOTA

La pantalla de la aplicación y los apartados pueden diferir dependiendo del producto.

### Pantalla principal

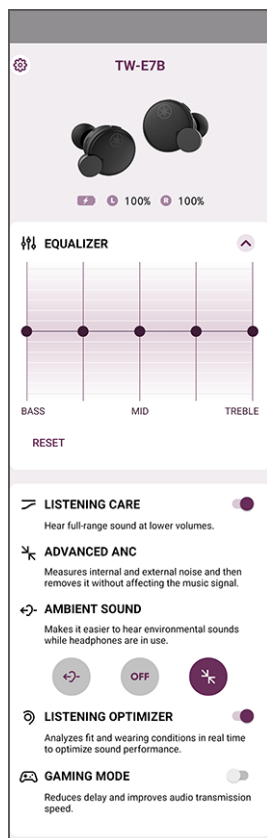

- ECUALIZADOR

Este es un ecualizador gráfico de cinco bandas que le permite crear sus propios ajustes de sonido personalizados.

#### Ajustes de ganancia para cada ecualizador

- 0 dB (ajuste predeterminado)



- LISTENING CARE -Advanced

Cuando se activa LISTENING CARE -Advanced, este producto ajusta automáticamente la calidad de sonido según el volumen de reproducción. Esta función ajusta el equilibrio de frecuencias para ofrecer una reproducción con gran calidad de sonido incluso a bajo volumen.

**Ajustes**

- ACTIVADO (ajuste predeterminado): activa LISTENING CARE -Advanced
- DESACTIVADO: desactiva LISTENING CARE -Advanced

- ANC AVANZADA

Esta función reduce solo el ruido externo a la vez que mantiene la calidad de sonido de la reproducción, lo que elimina la necesidad de subir demasiado el volumen.

- SONIDO AMBIENTAL

Esta función hace que sea más fácil oír los sonidos que hay a su alrededor, como por ejemplo anuncios hechos en el transporte público, los sonidos de los coches que pasan, etc.

**Ajustes**

- SONIDO AMBIENTAL: activa SONIDO AMBIENTAL
- ANC AVANZADA: activa ANC AVANZADA
- DESACTIVADO (ajuste predeterminado): Las funciones SONIDO AMBIENTAL y ANC AVANZADA están ambas desactivadas (modo de reproducción normal)

- OPTIMIZAR ESCUCHA

Cuando se activa OPTIMIZAR ESCUCHA, se analiza el audio en tiempo real y se ajusta la calidad de sonido para que sea la mejor posible según se adapte este producto a sus oídos y la forma de los mismos.

**Ajustes**

- ACTIVADO (ajuste predeterminado): activa OPTIMIZAR ESCUCHA
- DESACTIVADO: desactiva OPTIMIZAR ESCUCHA

- MODO JUEGO

Esta función también hace que el audio y el vídeo suenen más sincronizados, lo que es útil cuando se está viendo un vídeo o jugando a un juego.

**Ajustes**

- ACTIVADO: activa MODO JUEGO
- DESACTIVADO (ajuste predeterminado): desactiva MODO JUEGO

**NOTA**

- La función SONIDO AMBIENTAL no garantiza que vaya a poder escuchar todo. Es posible que no pueda oír algunos sonidos de ambiente si ha subido el volumen del audio o en otras determinadas situaciones.
- Cuando utilice MODO JUEGO, la latencia de vídeo/audio puede cambiar, o la calidad de sonido y la estabilidad de la conexión pueden degradarse, depende del entorno de uso y de cómo utilice o lleve puesto el producto.

## Pantalla de ajustes

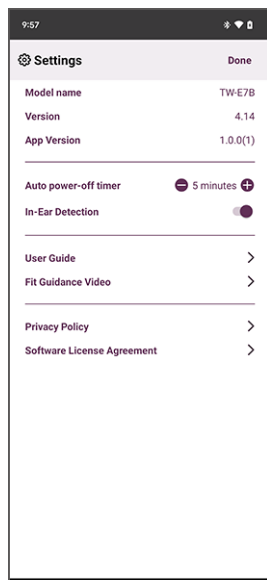

- **TEMPORIZADOR DESCONEXIÓN**

Ajusta el tiempo que tarda la alimentación en desactivarse después de que se haya desconectado un dispositivo Bluetooth.

### Ajustes

- DESACTIVADO (ajuste predeterminado)
  - 5min
  - 30min
  - 1h
  - 3h
- **Detección oído**

Cuando se quite cualquiera de los auriculares (L) o (R), esta función pondrá en pausa automáticamente la reproducción de audio. El audio comenzará automáticamente otra vez cuando vuelva a ponerse los auriculares.

### Ajustes

- ACTIVADO (ajuste predeterminado): activa Detección oído
  - DESACTIVADO: desactiva Detección oído
- **Buscar actualización de firmware**  
Comprueba si existe una nueva versión de firmware y realiza la actualización.
  - **Manual de usuario**  
Accede a la Guía del usuario.

# Solución de problemas

## Lea esto primero

Si este producto no funciona normalmente mientras lo utiliza, haga primero las siguientes comprobaciones:  
[Etiqueta de búsqueda] #Q01 Solución de problemas

● **Después de volver a poner los auriculares en el estuche de carga, espere al menos 10 segundos y después sáquelos otra vez.**

Si así no se resuelve el problema, inicialice (restablezca los ajustes de fábrica) los auriculares.

- “Inicialización (restablecer los valores de fábrica)” (p.45)

● **Asegúrese de que este producto se ha cargado suficientemente.**

- “Carga de los auriculares” (p.10)
- “Cargar el estuche de carga” (p.12)

● **Actualice el firmware de este producto a la última versión.**

- “Actualización de firmware” (p.47)

● **Compruebe los siguientes apartados en función del problema que esté experimentando.**

- “No se puede conectar” (p.36)
- “La alimentación no se enciende” (p.37)
- “El producto no se puede cargar” (p.38)
- “El producto no funciona ni reproduce” (p.39)
- “No se escucha sonido” (p.40)
- “Solo se puede oír sonido por un auricular” (p.41)
- “El sonido no es bueno o suena raro” (p.42)
- “El sonido está distorsionado, tiene ruido o se entrecorta” (p.43)
- “Uso de un auricular solo” (p.44)
- “Inicialización (restablecer los valores de fábrica)” (p.45)

## No se puede conectar

### ● Los auriculares (L) y (R) no se están conectando correctamente.

Vuelva a poner los auriculares en el estuche de carga y sáquelos otra vez.

Los auriculares se encenderán y ambos auriculares se conectarán automáticamente. Los indicadores se iluminarán como se muestra a continuación.

- Alimentación encendida: iluminación en azul durante 1 seg.
- Los auriculares (L) y (R) están ahora conectados: iluminación en morado durante 5 seg.  
Los indicadores pueden parpadear en azul durante un rato después de retirar los auriculares del estuche de carga.

### ● El producto no se empareja correctamente.

Si la información correspondiente a este producto todavía permanece en la lista de dispositivos conectados de su dispositivo Bluetooth, elimine dicha información e intente el emparejamiento de nuevo.

- “Emparejamiento con un dispositivo diferente” (p.20)

### ● La información de un dispositivo Bluetooth que se registró en este producto ha sido eliminada.

Si al emparejar un dispositivo se sobrepasa el número máximo de dispositivos Bluetooth emparejables, se eliminará la información del dispositivo que se emparejó primero (el emparejamiento más antiguo). Empareje este producto de nuevo.

- “Emparejamiento con un dispositivo diferente” (p.20)

### ● Puede que este producto ya esté conectado a otro dispositivo Bluetooth.

En su dispositivo Bluetooth, elimine la conexión con este producto y después vuelva a conectarlo de nuevo.

### ● Puede que este producto y el dispositivo Bluetooth estén demasiado alejados.

Acerque este producto al dispositivo Bluetooth.

### ● Quizás haya cerca un dispositivo que emite ondas electromagnéticas (como un microondas, un punto de acceso, etc.).

No utilice este producto cerca de otros dispositivos que emitan ondas electromagnéticas.

### ● Es posible que esté utilizando un dispositivo Bluetooth no compatible.

Este producto no se puede emparejar con dispositivos que requieran una clave de paso cuando se emparejan, ya que esta función no es compatible.

## La alimentación no se enciende

● **Puede que no quede suficiente carga en la batería.**

Cargue este producto.

- “Carga de los auriculares” (p.10)

● **La batería del estuche de carga puede haberse agotado mientras se cargan los auriculares.**

Cargue el estuche de carga.

- “Cargar el estuche de carga” (p.12)
- “Encendido de la alimentación” (p.14)

● **El producto no funciona eventualmente de manera estable.**

Después de volver a poner los auriculares en el estuche de carga, espere al menos 10 segundos y después sáquelos otra vez.

Si así no se resuelve el problema, inicialice (restablezca los ajustes de fábrica) los auriculares.

- “Inicialización (restablecer los valores de fábrica)” (p.45)

## El producto no se puede cargar

● **El ordenador no está encendido (cuando se cargue desde un ordenador).**

Encienda el ordenador y después cargue este producto.

● **Es posible que haya estado utilizando un cable de alimentación USB que no sea el incluido con este producto.**

Utilice el cable de alimentación USB incluido para asegurarse de que el producto se carga correctamente.

● **Puede que los auriculares y los conectores de carga del estuche de carga no estén en contacto.**

Los auriculares no se cargarán si no están correctamente colocados en el estuche de carga. Utilice las yemas de los dedos para deslizar ligeramente los auriculares de un lado a otro y guárdelos en la posición adecuada dentro de sus compartimentos de almacenamiento, y asegúrese de que los indicadores de los auriculares estén iluminados. También tenga en cuenta que es posible que los auriculares no se carguen correctamente si hay polvo o suciedad en las superficies donde los auriculares y los conectores de carga del estuche de carga entran en contacto. Utilice un paño seco, un bastoncillo de algodón u otro material similar para limpiar estas superficies antes de empezar a cargar.

## El producto no funciona ni reproduce

● **Los auriculares están todavía cargándose.**

Este producto no se puede usar mientras se carga. Utilice los auriculares después de que la carga haya finalizado.

● **No queda suficiente carga en la batería.**

Cargue los auriculares.

- “Carga de los auriculares” (p.10)
- “Cargar el estuche de carga” (p.12)

● **El producto no funciona eventualmente de manera estable.**

Después de volver a poner los auriculares en el estuche de carga, espere al menos 10 segundos y después sáquelos otra vez.

Si así no se resuelve el problema, inicialice (restablezca los ajustes de fábrica) los auriculares.

- “Inicialización (restablecer los valores de fábrica)” (p.45)

## No se escucha sonido

● **Los auriculares no están conectados a un dispositivo Bluetooth.**

Empareje este producto.

- “Emparejamiento por primera vez” (p.17)
- “Emparejamiento con un dispositivo diferente” (p.20)

● **El volumen está demasiado bajo.**

Suba el volumen.

- “Reproducción de música en este producto” (p.25)

● **Se ha detenido la reproducción de audio.**

Inicie la reproducción.

- “Reproducción de música en este producto” (p.25)

● **Puede que se haya quitado uno de los auriculares mientras Detección oído está activado ACTIVADO.**

Asegúrese de que tiene puestos ambos auriculares.

- “Reproducción de música en este producto” (p.25)



## Solo se puede oír sonido por un auricular

● **Los auriculares (L) y (R) no se están conectando correctamente.**

Vuelva a poner los auriculares en el estuche de carga y sáquelos otra vez.

Los auriculares se encenderán y ambos auriculares se conectarán automáticamente. Los indicadores se iluminarán como se muestra a continuación.

- Alimentación encendida: iluminación en azul durante 1 seg.
- Los auriculares (L) y (R) están ahora conectados: iluminación en morado durante 5 seg.  
Los indicadores pueden parpadear en azul durante un rato después de retirar los auriculares del estuche de carga.

● **Puede que la señal no esté entrando con claridad y eso cause una conexión inestable.**

Aléjese de dispositivos inalámbricos tales como puntos de acceso o de dispositivos que produzcan ondas electromagnéticas, como por ejemplo hornos microondas. Después de colocar ambos auriculares en el estuche de carga, vuelva a sacarlos otra vez.

● **Puede que esté utilizando una aplicación para smartphone que genere sonido por un solo canal.**

Compruebe si puede oír ambos canales, izquierdo y derecho, reproduciendo sonido desde una aplicación diferente.

● **Puede que uno de los auriculares esté apagado.**

Encienda la alimentación.

- “Encendido de la alimentación” (p.14)

● **Puede que la información de conexión con el dispositivo Bluetooth registrado no esté funcionando adecuadamente.**

Elimine la información de conexión de este producto en el dispositivo Bluetooth, y a continuación empareje los auriculares con el dispositivo Bluetooth.

- “Emparejamiento con un dispositivo diferente” (p.20)

## El sonido no es bueno o suena raro

● **Es posible que se haya puesto los auriculares con los lados cambiados (L/R).**

Compruebe que el auricular izquierdo (L) y el derecho (R) están en su lado correcto.

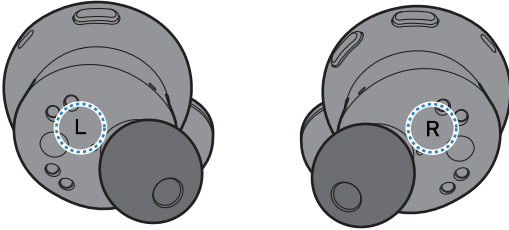

• “Colocación los auriculares” (p.23)

● **Las olivas no se ajustan a mis oídos.**

Reemplace las olivas por las del tamaño que mejor se adapte a la forma de sus oídos.

• “Sustitución de las olivas” (p.24)

## El sonido está distorsionado, tiene ruido o se entrecorta

● **Puede que la señal no esté entrando con claridad y eso cause una conexión inestable.**

Aléjese de dispositivos inalámbricos tales como puntos de acceso o de dispositivos que produzcan ondas electromagnéticas, como por ejemplo hornos microondas.

Intente situar el dispositivo Bluetooth conectado tan cerca de este producto como sea posible.

Los dispositivos con conectividad de red inalámbrica pueden transmitir señales que obstaculicen las comunicaciones Bluetooth. En ese caso, desactive la función de conectividad de red inalámbrica en el dispositivo Bluetooth.

● **El producto no funciona eventualmente de manera estable.**

Después de volver a poner los auriculares en el estuche de carga, espere al menos 10 segundos y después sáquelos otra vez.

Si así no se resuelve el problema, inicialice (restablezca los ajustes de fábrica) los auriculares.

- “Inicialización (restablecer los valores de fábrica)” (p.45)

● **MODO JUEGO está ajustado en ACTIVADO.**

Ajuste MODO JUEGO en DESACTIVADO.

Cuando utilice MODO JUEGO, la latencia de vídeo/audio puede cambiar, o la calidad de sonido y la estabilidad de la conexión pueden degradarse, depende del entorno de uso y de cómo utilice o lleve puesto el producto.

- “Reproducción de música en este producto” (p.25)
- “Ajustes de la aplicación” (p.32)

## Uso de un auricular solo

Empareje el auricular que desee utilizar con el dispositivo Bluetooth.

Cuando haga esto, tenga en cuenta lo siguiente:

- Este producto no dispone de una función para convertir el sonido estéreo en sonido monoaural.
- Compruebe si dicha función está disponible en el dispositivo Bluetooth que se va a conectar.
- Las teclas de los lados L (izquierdo) y R (derecho) de los auriculares funcionan de forma diferente. Cuando utilice solo un auricular, utilice su dispositivo Bluetooth para manejar controles como la reproducción o las funciones para hablar por teléfono.
- Ajuste Detección oído en DESACTIVADO.

### Vínculos relacionados

“Ajustes de la aplicación” (p.32)

## Inicialización (restablecer los valores de fábrica)

Siga los pasos indicados a continuación para inicializar (restablecer los valores de fábrica) este producto.  
[Etiqueta de búsqueda] #Q04 Reiniciar

### Inicialización (restablecer los valores de fábrica)

Esta acción restablecerá todos los ajustes de los auriculares a sus valores predeterminados de fábrica. La información de los dispositivos registrados (emparejados) se eliminará.

#### 1 Retire los auriculares (L) y (R) del estuche de carga.

Los indicadores se iluminarán en azul durante un segundo.

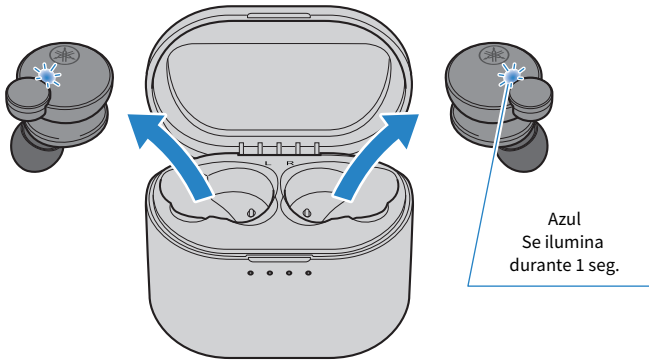

#### 2 Mantenga pulsadas la tecla de función y la tecla + (más) durante unos siete segundos para apagar la alimentación.

Asegúrese de que el indicador se ilumina como se muestra a continuación.

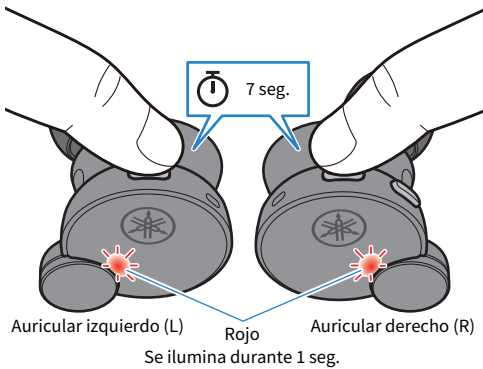

### 3 Después de que se apague la alimentación, mantenga pulsadas la tecla de función y la tecla + (más) durante 10 segundos.

Asegúrese de que el indicador se ilumina como se muestra a continuación.

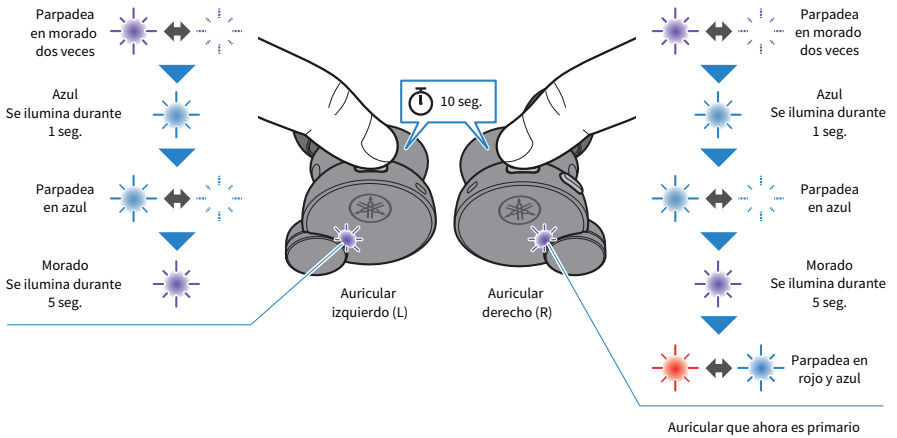

### 4 Coloque los auriculares (L) y (R) en el estuche de carga.

Los auriculares estarán ahora inicializados (restablecidos los valores de fábrica).

#### Vínculos relacionados

“Emparejamiento por primera vez” (p.17)

## Actualización de firmware

Actualice el firmware de este producto con la aplicación Headphone Control.

El firmware de este producto se puede actualizar para añadir nuevas funcionalidades, rectificar problemas del producto, etc. Para obtener información detallada sobre el contenido de las actualizaciones, consulte la página de información de producto en el sitio web de Yamaha.

### AVISO

- Para que la comunicación de datos entre este producto y su dispositivo Bluetooth sea estable, actualice el firmware en un lugar donde la señal sea buena. No haga lo siguiente mientras se esté actualizando el firmware:
  - Colocar los auriculares en el estuche de carga
  - Apagar la alimentación de este producto.
  - Cerrar la aplicación Headphone Control o utilizar otra aplicación.
  - Apagar el smartphone.
  - Cancelar la conexión entre el smartphone y este producto.

**1 En la pantalla principal de la aplicación Headphone Control, abra el menú.**

**2 Pulse “Buscar actualización de firmware” (Buscar actualizaciones).**

Si hay una nueva versión de firmware, verá instrucciones sobre cómo realizar la actualización. Instale el firmware siguiendo las instrucciones que aparezcan en pantalla.

### Vínculos relacionados

- “Sobre la aplicación “Headphone Control” (Controlador de auriculares)” (p.31)
- “Ajustes de la aplicación” (p.32)

## Lista de centros de soporte

Si el problema no se ha podido resolver, póngase en contacto con nosotros para obtener asistencia sobre el producto como se indica a continuación.

### **Para clientes en Japón**

- Póngase en contacto con la tienda donde adquirió este producto o con el Centro de Soporte de Productos que figura en la “Guía de inicio rápida” incluida con este producto.

### **Para clientes fuera de Japón**

- Póngase en contacto con el distribuidor o servicio técnico autorizado Yamaha más cercano.  
<https://manual.yamaha.com/av/support/>



# Apéndice

## Lista de operaciones

A continuación se muestran las operaciones principales de este producto.

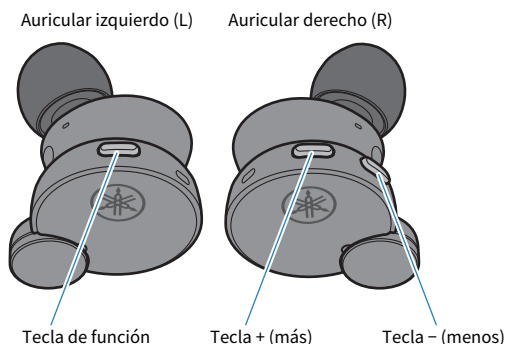

### Alimentación

- Encendido de la alimentación  
Retire los auriculares del estuche de carga
- Apagado de la alimentación  
Tecla de función, tecla + (más) (mantener pulsadas durante siete segundos)

### Volumen

- Subir el volumen  
Tecla + (más)
- Bajar el volumen  
Tecla - (menos)

### Reproducción de audio

- Pausa/reproducción  
Tecla de función
  - Saltar a la canción siguiente  
Tecla + (más) (pulsándola rápidamente dos veces)
  - Volver al principio de la canción o saltar a la canción anterior  
Tecla - (menos) (pulsándola rápidamente dos veces)
- El funcionamiento puede diferir dependiendo del dispositivo Bluetooth o la aplicación que esté utilizando.

### Selección de modos

- Cambiar entre SONIDO AMBIENTAL/ANC AVANZADA/DESACTIVADO  
Tecla de función (pulsando rápidamente dos veces seguidas)
- Cambiar entre MODO JUEGO ACTIVADO/DESACTIVADO  
Tecla - (menos) (pulsándola rápidamente tres veces)

### **Las llamadas telefónicas.**

- Recibir una llamada telefónica  
Tecla de función
- Terminar una llamada telefónica  
Tecla de función (manteniéndola pulsada durante una llamada al menos un segundo)
- Ignorar una llamada  
Tecla de función (manteniéndola pulsada cuando está entrando una llamada al menos un segundo)

### **Otras funciones**

- Iniciar el emparejamiento  
Mantenga pulsadas la tecla de función y la tecla + (más) con la alimentación encendida (pulse ambas durante unos tres segundos y después suéltelas)
- Iniciar el asistente de voz  
Tecla – (menos) (manteniéndola pulsada durante aproximadamente un segundo)
- Finalizar el asistente de voz (solo Siri)  
Tecla – (menos) (manteniéndola pulsada durante aproximadamente un segundo)

## Lista de notificaciones del indicador y mensajes de audio

A continuación se muestran las notificaciones proporcionadas por el indicador luminoso y los mensajes de audio de este producto.

### Notificaciones de los indicadores de los auriculares

- Encendido de la alimentación  
Se ilumina durante un segundo (azul) y se apaga
- Modo de espera de emparejamiento con dispositivo Bluetooth  
Parpadea (entre rojo y azul alternativamente; solo el auricular primario)
- Búsqueda de dispositivo Bluetooth emparejado  
No se ilumina
- Conexión a un dispositivo Bluetooth realizada  
Se ilumina (en azul, durante aprox. 10 seg.) y se apaga
- Apagado de la alimentación  
Se ilumina durante un segundo (en rojo) y después se apaga (cuando se utiliza el botón de los auriculares para apagar la alimentación)
- Los auriculares (L) y (R) se están conectando  
Parpadea (azul)
- Conexión con el auricular (L) y el auricular (R) completada  
Se ilumina durante cinco segundos (en morado) y después se apaga

### Notificaciones del indicador cuando se realiza una carga

- Carga  
Se ilumina (rojo)
- Carga completada  
No se ilumina

### Notificaciones del indicador del estuche de carga

Cuando el estuche de carga no está conectado a una fuente de alimentación

- Durante cinco segundos inmediatamente después de colocar los auriculares en el estuche de carga  
Muestra la carga restante de la batería del estuche de carga y se apaga

Cuando el estuche de carga está conectado a una fuente de alimentación

- Muestra la carga restante de la batería del estuche de carga

## Mensajes de audio

- Battery High  
Queda mucha cantidad de carga en la batería
- Battery Medium  
Queda una cantidad de carga moderada en la batería
- Battery Low  
Queda poca cantidad de carga en la batería
- Power Off  
Apagado de la alimentación
- Pairing  
Comienza el emparejamiento (registro del dispositivo)
- Pairing Successful  
Emparejamiento completado/conexión realizada
- Pairing Failed  
No se ha completado el emparejamiento
- Connected  
Conexión a un dispositivo Bluetooth realizada
- Disconnected  
Desconectado de un dispositivo Bluetooth
- Link Lost  
La conexión al dispositivo Bluetooth se ha cortado
- Off  
SONIDO AMBIENTAL o bien ANC AVANZADA están desactivadas (modo de reproducción normal)

## Vínculos relacionados

- “Carga de los auriculares” (p.10)
- “Cargar el estuche de carga” (p.12)
- “Encendido de la alimentación” (p.14)
- “Apagado de la alimentación” (p.15)
- “Carga restante de la batería” (p.16)
- “Emparejamiento por primera vez” (p.17)
- “Emparejamiento con un dispositivo diferente” (p.20)
- “Conexión a un dispositivo ya emparejado” (p.22)
- “Reproducción de sonido según el entorno” (p.27)

## Especificaciones

A continuación se muestran las especificaciones de este producto.

- Tipo de transductores  
Dinámicos
- Unidad transductora  
10 mm
- Rango de frecuencias  
20–20.000 Hz
- Versión de Bluetooth  
5.2
- Perfiles compatibles  
A2DP, AVRCP, HFP, HSP
- Códecs compatibles  
SBC, AAC, Qualcomm® aptX™ Adaptive
- Protección de contenido compatible (solo Japón)  
SCMS-T
- Potencia de salida de RF  
Clase 1
- Alcance máximo de comunicación  
10 m (sin obstáculos)
- Cantidad máxima de dispositivos emparejables  
6

### Micrófono para llamadas telefónicas

- Tipo de transductores  
MEMS
- Características de directividad  
Directividad global
- Rango de frecuencias  
20–10.000 Hz

### Batería recargable

- Batería interna recargable  
Batería de iones de litio
- Tiempo de carga (hasta plena capacidad)  
Auriculares: aproximadamente 2 horas  
Estuche de carga: aprox. 3 horas
- Tiempo de reproducción continua  
Aproximadamente 6 horas  
Número de ciclos de carga de los auriculares disponibles con estuche de carga (cuando el estuche de carga está totalmente cargado)  
Aprox. 3 veces
- Temperaturas de carga recomendadas  
10–35 °C  
Cargue este producto dentro del margen de temperaturas indicado.

### **General**

- Calificación de resistencia al agua  
IPX 5 (auriculares)
- Peso  
7,3 g (por auricular)

\* Las explicaciones de esta Guía de instrucciones están redactadas de acuerdo a las especificaciones más recientes en la fecha de su publicación. Para obtener la versión más reciente de la Guía de instrucciones, consulte el sitio web de Yamaha.

## Marcas comerciales

Las marcas comerciales utilizadas en esta guía son las que se indican a continuación.

La marca denominativa y los logotipos de Bluetooth® son marcas comerciales registradas propiedad de Bluetooth SIG, Inc., y cualquier uso de dichas marcas por parte de Yamaha Corporation es bajo licencia. Otras marcas comerciales y nombres comerciales son propiedad de sus respectivos propietarios.

Qualcomm aptX y Qualcomm TrueWireless son productos de Qualcomm Technologies, Inc. y/o sus filiales.

Qualcomm y Qualcomm TrueWireless son marcas comerciales de Qualcomm Incorporated registradas en Estados Unidos y otros países.

### **Android y Google Play**

Google, Android y Google Play son marcas de Google LLC.

### **App Store**

App Store es una marca de servicios de Apple Inc., registrada en EE. UU. y otros países.

### **Siri**

Siri es una marca comercial de Apple Inc., registrada en EE. UU. y otros países y zonas geográficas.

Yamaha Global Site  
<https://www.yamaha.com/>

Yamaha Downloads  
<https://download.yamaha.com/>

© 2022 Yamaha Corporation

Published 09/2022 AM-B0

AV20-0171