



YC

STAGE KEYBOARD
CLAVIER DE SCÈNE
TECLADO DE ESCENARIO

YC61

OWNER'S MANUAL
MODE D'EMPLOI
MANUAL DE INSTRUCCIONES

English

Français

Español

EN
FR
ES

FCC INFORMATION (U.S.A.)

1. IMPORTANT NOTICE: DO NOT MODIFY THIS UNIT!

This product, when installed as indicated in the instructions contained in this manual, meets FCC requirements. Modifications not expressly approved by Yamaha may void your authority, granted by the FCC, to use the product.

2. IMPORTANT:

When connecting this product to accessories and/or another product use only high quality shielded cables. Cable/s supplied with this product MUST be used. Follow all installation instructions. Failure to follow instructions could void your FCC authorization to use this product in the USA.

3. NOTE:

This product has been tested and found to comply with the requirements listed in FCC Regulations, Part 15 for Class "B" digital devices. Compliance with these requirements provides a reasonable level of assurance that your use of this product in a residential environment will not result in harmful interference with other electronic devices. This equipment generates/uses radio frequencies and, if not installed and used according to the instructions found in the users manual, may cause interference harmful to the operation of other electronic devices. Compliance with FCC regula-

tions does not guarantee that interference will not occur in all installations. If this product is found to be the source of interference, which can be determined by turning the unit "OFF" and "ON", please try to eliminate the problem by using one of the following measures:

Relocate either this product or the device that is being affected by the interference.

Utilize power outlets that are on different branch (circuit breaker or fuse) circuits or install AC line filter/s.

In the case of radio or TV interference, relocate/reorient the antenna. If the antenna lead-in is 300 ohm ribbon lead, change the lead-in to co-axial type cable.

If these corrective measures do not produce satisfactory results, please contact the local retailer authorized to distribute this type of product. If you can not locate the appropriate retailer, please contact Yamaha Corporation of America, Electronic Service Division, 6600 Orangethorpe Ave, Buena Park, CA90620

The above statements apply ONLY to those products distributed by Yamaha Corporation of America or its subsidiaries.

* This applies only to products distributed by Yamaha Corporation of America.

(class B)

COMPLIANCE INFORMATION STATEMENT (Supplier's declaration of conformity procedure)

Responsible Party: Yamaha Corporation of America

Address: 6600 Orangethorpe Ave., Buena Park, Calif. 90620

Telephone: 714-522-9011

Type of Equipment: STAGE KEYBOARD

Model Name: YC61

This device complies with Part 15 of the FCC Rules.

Operation is subject to the following two conditions:

1) this device may not cause harmful interference, and

2) this device must accept any interference received including interference that may cause undesired operation.

* This applies only to products distributed by Yamaha Corporation of America.

(FCC SDoC)

Información para usuarios sobre la recogida y eliminación de los equipos antiguos



Este símbolo en los productos, embalajes y documentos anexos significa que los productos eléctricos y electrónicos no deben mezclarse con los desperdicios domésticos normales.

Para el tratamiento, recuperación y reciclaje apropiados de los productos antiguos, llévelos a puntos de reciclaje correspondientes, de acuerdo con la legislación nacional.

Al deshacerse de estos productos de forma correcta, ayudará a ahorrar recursos valiosos y a impedir los posibles efectos desfavorables en la salud humana y en el entorno que de otro modo se producirían si se trataran los desperdicios de modo inapropiado.

Para obtener más información acerca de la recogida y el reciclaje de los productos antiguos, póngase en contacto con las autoridades locales, con el servicio de eliminación de basuras o con el punto de venta donde adquirió los artículos.

Para los usuarios empresariales de la Unión Europea:

Si desea desechar equipos eléctricos y electrónicos, póngase en contacto con su vendedor o proveedor para obtener más información.

Información sobre la eliminación en otros países fuera de la Unión Europea:

Este símbolo solo es válido en la Unión Europea. Si desea desechar estos artículos, póngase en contacto con las autoridades locales o con el vendedor y pregúnteles el método correcto.

(weee_eu_es_02)

PRECAUCIONES

LEER DETENIDAMENTE ANTES DE EMPEZAR

Guarde este manual en un lugar seguro y fácilmente accesible para futuras consultas.



ADVERTENCIA

Siga siempre las precauciones básicas detalladas a continuación para prevenir la posibilidad de lesiones graves, o incluso la muerte, por descargas eléctricas, cortocircuitos, daños, incendios u otros peligros. Estas precauciones incluyen, aunque no de forma exclusiva, las siguientes:

Fuente de alimentación/cable de alimentación

- No coloque el cable de alimentación cerca de fuentes de calor como calefactores o radiadores. Asimismo, no doble demasiado el cable ni lo deteriore de ningún otro modo, ni ponga objetos pesados encima de él.
- Utilice el instrumento únicamente con la tensión especificada. La tensión requerida aparece impresa en la placa de identificación del instrumento.
- Utilice únicamente el enchufe y el cable de alimentación suministrados.
- Compruebe periódicamente el enchufe y quite la suciedad o el polvo que pudiera haberse acumulado en él.
- Asegúrese de realizar la conexión a una toma adecuada y con una conexión a tierra de protección. Una conexión a tierra incorrecta podría ocasionar descargas eléctricas.

No abrir

- El instrumento contiene piezas cuyo mantenimiento no debe realizar el usuario. No abra el instrumento ni trate de desmontar o modificar de forma alguna los componentes internos. Si se produjera algún fallo, interrumpa inmediatamente su uso y póngase en contacto con Yamaha para que lo inspeccione personal cualificado.

Advertencia sobre el agua

- No exponga el instrumento a la lluvia, ni lo use cerca del agua o en lugares donde haya mucha humedad, ni le ponga encima recipientes (como jarrones, botellas o vasos) que contengan líquido, ya que puede derramarse y penetrar en el interior del aparato. Si algún líquido, como agua, se filtrara en el instrumento, apáguelo de inmediato y desenchúfelo de la toma de CA. Seguidamente, pida al servicio técnico de Yamaha que lo revise.
- Nunca enchufe o desenchufe un cable eléctrico con las manos mojadas.

Advertencia sobre el contacto con fuego

- No coloque sobre la unidad objetos encendidos como, por ejemplo, velas, porque podrían caerse en el instrumento y producir un incendio.

Si observa cualquier anomalía

- Si surge alguno de los problemas siguientes, apague inmediatamente el interruptor y desenchufe el producto. Seguidamente, pida al servicio técnico de Yamaha que revise el dispositivo.
 - El cable de alimentación o el enchufe están desgastados o dañados.
 - Produce olor o humo no habituales.
 - Se ha caído algún objeto dentro del instrumento.
 - Se produce una pérdida repentina de sonido mientras se está utilizando el instrumento.
 - Si existe cualquier grieta o rotura en el instrumento.



ATENCIÓN

Siga siempre las precauciones básicas que se muestran a continuación para evitar posibles lesiones personales, así como daños en el instrumento o en otros objetos. Estas precauciones incluyen, aunque no de forma exclusiva, las siguientes:

Fuente de alimentación/cable de alimentación

- No conecte el instrumento a una toma eléctrica usando un conector múltiple. Si lo hiciera, podría reducirse la calidad menor del sonido o recalentarse la toma.
- Cuando quite el enchufe del instrumento o de la toma, tire siempre del propio enchufe y no del cable. Si tira del cable, este puede dañarse.
- Cuando no vaya a utilizar el instrumento durante un período prolongado de tiempo o mientras haya tormentas con aparato eléctrico, retire el enchufe de la toma de corriente.

Colocación

- No coloque el instrumento en una posición inestable en la que se pueda caer accidentalmente.
- Antes de mover el instrumento, retire todos los cables conectados para evitar daños en los propios cables o lesiones a alguien que pudiera tropezar con ellos.
- Cuando instale el producto, asegúrese de que se puede acceder fácilmente a la toma de CA que está utilizando. Si se produce algún problema o un fallo en el funcionamiento, apague inmediatamente el interruptor de alimentación y desconecte el enchufe de la toma de corriente. Aunque el interruptor de alimentación esté apagado, sigue llegando al producto un nivel mínimo de electricidad. Si no va a utilizar el producto durante un período prolongado de tiempo, asegúrese de desenchufar el cable de alimentación de la toma de CA de la pared.

Conexiones

- Antes de conectar el instrumento a otros componentes electrónicos, desconecte la alimentación de todos los componentes. Antes de conectar o desconectar la alimentación de todos los componentes, ponga todos los niveles de volumen al mínimo.
- Asegúrese de ajustar el volumen de todos los componentes al nivel mínimo y aumente gradualmente los controles de volumen mientras toca el instrumento para ajustar el nivel de sonido deseado.

Precauciones de uso

- No introduzca los dedos o la mano en ningún hueco del instrumento.
- Nunca inserte ni deje caer papeles u objetos metálicos o de otro tipo entre las hendiduras del panel o del teclado. Podría causar lesiones personales, daños en el instrumento o en otros equipos, o fallos en el funcionamiento.
- No se apoye ni coloque objetos pesados sobre el instrumento, y no ejerza una fuerza excesiva sobre los botones, interruptores o conectores.
- No utilice el instrumento o dispositivo ni los auriculares con volumen alto o incómodo durante un período prolongado, ya que podría provocar una pérdida de audición permanente. Si experimenta alguna pérdida de audición u oye pitidos, consulte a un médico.

Yamaha no puede considerarse responsable de los daños causados por uso indebido, modificaciones en el instrumento o por datos que se hayan perdido o destruido.

Desconecte siempre la alimentación cuando no use el instrumento.

Aunque el interruptor [STANDBY/ON] (en espera/encendido) se encuentre en el estado (con la pantalla apagada), la electricidad sigue fluyendo por el instrumento al nivel mínimo.

Si no va a utilizar el instrumento durante un período prolongado de tiempo, asegúrese de desenchufar el cable de alimentación de la toma.

AVISO

Para evitar la posibilidad de que se produzcan errores de funcionamiento o daños en el producto, los datos u otros objetos, tenga en cuenta las advertencias que se incluyen a continuación.

■ Manejo

- No utilice el instrumento junto a televisores, radios, equipos estereofónicos, teléfonos móviles u otros dispositivos eléctricos. Si lo hiciera, el instrumento, el televisor o la radio podrían generar ruidos. Cuando utilice el instrumento con una aplicación en un dispositivo inteligente como un smartphone o un tablet, le recomendamos que active (“ON”) “Airplane Mode” (modo avión) en dicho dispositivo para evitar el ruido producido por la comunicación.
- No exponga el instrumento a polvo o vibraciones excesivas ni a temperaturas extremas (evite ponerlo al sol, cerca de estufas o dentro de automóviles durante el día) para evitar así la posibilidad de que se deforme el panel o se dañen los componentes internos, o se produzca un funcionamiento inestable.
- Tampoco coloque objetos de vinilo, plástico o goma sobre el instrumento, pues podrían decolorar el panel o el teclado.

■ Mantenimiento

- Cuando limpie el instrumento, utilice un paño suave y seco (o ligeramente humedecido). Si el panel (frontal, lateral e inferior, excepto los controladores y el teclado) está sucio, límpielo con un paño humedecido en una solución de detergente neutro y bien escurrido. Seguidamente, quite la solución de detergente con un paño humedecido en agua y bien escurrido. No use diluyentes de pintura, disolventes, alcohol ni paños impregnados con productos químicos.
- En el caso de cambios extremos de temperatura o humedad, se puede producir condensación y se puede acumular agua en la superficie del instrumento. Si no se elimina el agua, los componentes de madera podrían absorberla y deteriorarse. Seque toda el agua inmediatamente con un paño suave.

■ Conservación de datos

- Los Live Set Sounds editados (incluidos los ajustes de las pantallas SETTINGS) y los ajustes de las pantallas MENU se pierden cuando se apaga el instrumento. Esto también ocurre cuando la alimentación se desconecta mediante la función de apagado automático (página 23). Guarde los datos en el instrumento, o en una unidad flash USB o un dispositivo externo como un ordenador (página 25). Sin embargo, los datos guardados en el instrumento se pueden perder debido a fallos, un error de funcionamiento, etc. Guarde los datos importantes en una unidad flash USB o un dispositivo externo como un ordenador (página 25). Antes de utilizar una unidad flash USB, asegúrese de leer la página 26.
- Para evitar la pérdida de datos por daños en una unidad flash USB, se recomienda guardar una copia de seguridad de los datos importantes en una unidad flash USB de repuesto o en un dispositivo externo, como un ordenador.

Información

■ Acerca del copyright

- Queda terminantemente prohibida la copia de datos musicales disponibles en el mercado, incluidos, entre otros, los datos MIDI y/o los datos de audio, excepto para uso personal del comprador.
- En este producto se incluye contenido cuyo copyright es propiedad de Yamaha, o para los cuales Yamaha dispone de licencia para utilizar el copyright de otras empresas. Debido a las leyes de copyright y otras leyes aplicables, NO está permitido distribuir soportes en los que se guarde o se grabe este contenido y se mantenga prácticamente igual o muy similar al contenido del producto.
 - * El contenido descrito anteriormente incluye un programa informático, datos de acompañamiento de estilo, datos MIDI, datos WAVE, datos de grabación de voz, una partitura, datos de partituras, etc.
 - * No está permitido distribuir soportes en los que se haya grabado su interpretación o producción musical utilizando este contenido y no se requiere el permiso de Yamaha Corporation en tales casos.

■ Acerca de este manual

- Las ilustraciones y pantallas LCD contenidas se ofrecen exclusivamente a título informativo y pueden variar con respecto a las de su instrumento.
- iPhone y iPad son marcas comerciales de Apple, Inc., registradas en Estados Unidos y en otros países.
- IOS es una marca comercial o una marca comercial registrada de Cisco en Estados Unidos y en otros países, y se utiliza bajo licencia.
- Los nombres de empresas y productos utilizados en este manual son marcas comerciales o marcas registradas de sus respectivos titulares.

El número de modelo, el número de serie, los requisitos de alimentación, etc. pueden encontrarse en la placa de identificación o cerca de ella. Esta placa se encuentra en la parte inferior de la unidad. Debe anotar dicho número en el espacio proporcionado a continuación y conservar este manual como comprobante permanente de su compra para facilitar la identificación en caso de robo.

Nº de modelo

Nº de serie

(bottom_es_01)

Bienvenido

Gracias por adquirir el Yamaha YC61.

Este instrumento es un teclado de escenario diseñado especialmente para interpretaciones en directo.

Lea con atención este manual de instrucciones antes de utilizar el nuevo instrumento para aprender a aprovechar todas sus funciones. Cuando lo haya leído, guarde el manual en un lugar seguro y consúltelo cuando necesite información sobre una determinada operación o función.

Accesorios

- Manual de instrucciones (este documento)
- Cable de alimentación

Características principales

■ Sonidos de órgano sumamente auténticos con un teclado en cascada que permite obtener el máximo realismo.

El YC61 está equipado con un generador de tonos de órgano VCM y un simulador de altavoz rotativo VCM que se han desarrollado recientemente basándose en la tecnología Yamaha VCM (Virtual Circuitry Modeling). Estos reproducen con autenticidad la saturación natural y la calidez del sonido que son características de los órganos Tonewheel y los altavoces rotativos, gracias al modelado meticulosamente preciso de los circuitos analógicos. Además, el YC61 está equipado con un teclado en cascada semicontrapesado de nuevo desarrollo, que es ideal para tocar sonidos de órgano con técnicas como glissando, etc.

■ Sonidos de piano de calidad incomparable y sonido FM para un rendimiento dinámico.

El YC61 está equipado con sonidos de piano acústico y piano eléctrico de gran calidad perfeccionados y derivados de la serie Yamaha CP. También presenta un generador de tonos FM con polifonía de 128 notas para un rendimiento suave y dinámico.

■ Diseño que ofrece portabilidad y apariencia de clase superior

Con su elegante exterior de aluminio de excelente acabado, el YC61 ofrece una apariencia profesional y elegante en un instrumento ligero (7,1 kg) sumamente portátil perfecto para usarlo en un escenario.

■ Interfaz de usuario que ofrece un control total e intuitivo, esencial para las interpretaciones en directo

Todos los controles necesarios durante la actuación se colocan en las secciones dedicadas del panel, como Organ y Keys. Esto ofrece acceso directo a los parámetros que se necesitan en todo momento y permite improvisar instantáneamente cambios de sonido sobre la marcha. Además, la sección Organ presenta las barras deslizantes físicas (con indicadores LED) de reciente desarrollo. Estos facilitan la interpretación de manera excepcional e incluso permiten comprobar de inmediato los ajustes actuales al cambiar entre distintos sonidos (Live Set Sounds), para que pueda concentrarse al cien por cien en la interpretación.

■ Conecte con otros dispositivos y amplíe su potencial de interpretación

La completa función de control MIDI y la potente función Master Keyboard facilitan la conexión y el uso de este instrumento con sintetizadores de software y dispositivos MIDI externos. Además, el instrumento incorpora una interfaz de audio USB/MIDI con modo Class Compliant que facilita en gran medida la grabación en estudios domésticos y profesionales, así como mayor potencia de interpretación en el escenario.

Índice

PRECAUCIONES	5	Ajuste del generador de tonos interno para que no produzca sonidos cuando se toque el teclado incorporado.....	28
AVISO.....	7	Ajuste del uso de los terminales MIDI [IN]/[OUT] (ajustes de puertos MIDI)	28
Información	7	Conexión a un ordenador	29
Bienvenido.....	8	Conexión a un iPhone o iPad.....	29
Accesorios.....	8	Audio USB	29
Características principales.....	8	MIDI.....	30
Controles y funciones	10	Lista de operaciones especiales	31
Panel frontal.....	10	Lista de tipos de efectos de inserción	32
Ajustes de la pantalla LCD y las luces	10	Lista de tipos de control EG/Filter	34
Live Set (conjunto para actuaciones)	12	MENU LIST (Lista de MENU)	36
Almacenamiento de un Live Set Sound.....	12	SETTINGS LIST (Lista des SETTINGS)	42
Intercambio/copia de Live Set Sounds.....	13	Apéndice	51
Inicialización de un Live Set Sound	13	Mensajes de pantalla	51
Sección Organ (órgano)	14	Resolución de problemas	52
Sección Keys (teclado) (Key A/Key B)	16	Especificaciones	54
Sección EFFECT (efecto)	17	Índice alfabético.....	55
Sección SPEAKER/AMP (altavoz/amplificador) ..	18	DATA LIST	56
Sección REVERB (reverberación)	19	Live Set Sound List	56
Master EQ (ecualizador principal)	19	Voice List	58
Panel posterior.....	20	Control Change Number List	60
Instalación	22	MIDI Data Format	62
Alimentación.....	22	MIDI Data Table	64
Conexión de altavoces o auriculares.....	22	MIDI Implementation Chart.....	69
Encendido y apagado.....	22	Lista de tipos de efectos de inserción	32
Función de apagado automático	23	Lista de tipos de control EG/Filter	34
Restablecimiento de los ajustes programados de fábrica (Factory Reset).....	23	MENU LIST (Lista de MENU)	36
Estructura básica y contenido de la pantalla	23	SETTINGS LIST (Lista des SETTINGS)	42
Configuración de la pantalla principal.....	23	Apéndice	51
Selección de las secciones de voz.....	23	Mensajes de pantalla	51
Salida de la pantalla actual	24	Resolución de problemas	52
Edición de nombres de archivo/nombres de Live Set Sound	24	Especificaciones	54
Guardado y carga de datos	25	Índice alfabético.....	55
Cómo guardar los ajustes en una unidad flash USB....	25	DATA LIST	56
Carga de los ajustes desde una unidad flash USB.....	25	Live Set Sound List	56
Utilización con dispositivos externos	27	Voice List	58
Ajuste de los canales de transmisión y recepción MIDI	28	Control Change Number List	60

Controles y funciones

Panel frontal

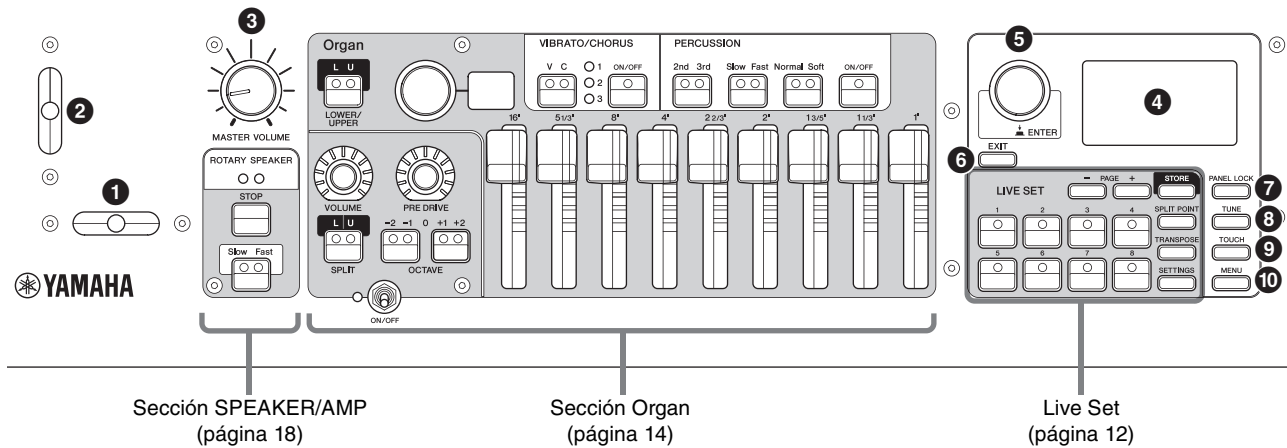

1 Palanca de inflexión

Se puede usar para controlar la inflexión del tono o cambiar la velocidad de rotación del altavoz rotativo en la sección SPEAKER/AMP.

La función de estas dos que se controlará con la palanca de inflexión del tono se establece desde el botón [SETTINGS] → “Controllers” → “Bend Lever” → “Mode” (página 49). En la configuración predeterminada, está configurada en “Pitch Bend”.

NOTA

El margen de inflexión del tono de cada sección se puede establecer desde el botón [SETTINGS] → “Controllers” → “Bend Lever” → “Pitch Bend Range” (página 49).

2 Palanca de modulación (asignable)

Permite aplicar vibrato al sonido.

Se puede asignar otro número de Control Change a esta palanca. La asignación del número de Control Change se establece desde el botón [SETTINGS] → “Controllers” → “Modulation Lever” → “Assign” (página 49).

NOTA

- Se pueden establecer profundidad y la velocidad del vibrato para cada sección desde el botón [SETTINGS] → “Controllers” → “Modulation Lever” → “P.Mod Depth”/“P.Mod Speed” (página 49).
- El efecto de modulación (CC#1) no se aplicará a la sección Organ si se ha seleccionado el tipo VCM Organ (de H1 a H3). Para aplicar el efecto de vibrato al tipo VCM Organ, use VIBRATO/CHORUS (página 15) en la sección Organ.

3 Mando [MASTER VOLUME] (volumen principal)

Permite ajustar el volumen general del instrumento.

4 Pantalla LCD

Muestra los mensajes del sistema, los ajustes de parámetros y una serie de datos adicionales dependiendo de la función que esté utilizando en ese momento.

■ Ajustes de la pantalla LCD y las luces

Para realizar los siguientes ajustes, pulse el botón [MENU] → “Control Panel” → “Display Lights”.

Section (sección)	Permite determinar si las luces indicadoras de cada sección están siempre iluminadas (“On”), independientemente del estado del interruptor [ON/OFF] de la sección correspondiente.
Ins Effect (efecto de inserción)	Permite determinar si las luces de las áreas EFFECT 1 y 2 de las secciones Key A/Key B están siempre iluminadas (“On”) con independencia del estado de cada uno de los botones EFFECT 1/2 [ON/OFF].
LCD SW (activar LCD)	Permite determinar si mostrar (On) o no (Off) la pantalla principal en la pantalla LCD. Las diversas pantallas de ajuste, tales como las pantallas MENU y SETTINGS, se muestran siempre con independencia de este ajuste.
LCD Contrast (contraste de LCD)	Permite ajustar el contraste de la pantalla LCD.

5 Selector del codificador/botón [ENTER] (intro)

Permite mostrar Live Set View (página 12) en la pantalla LCD y editar el parámetro seleccionado. En las pantallas MENÚ y SETTINGS, use este selector para mover el cursor (resaltado) hacia arriba o hacia abajo. Además, pulsar el selector del codificador equivale a pulsar el botón [ENTER]. Utilice este botón para determinar el parámetro seleccionado o ejecutar cada operación.

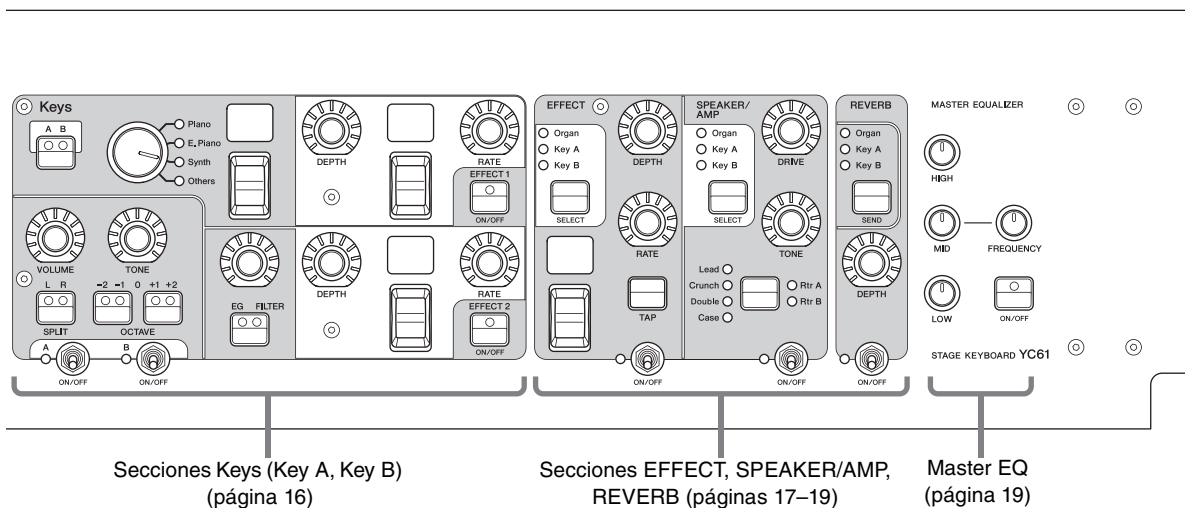

6 Botón [EXIT] (salir)

Las pantallas MENU y SETTINGS presentan una estructura jerárquica. Pulse este botón para salir de la pantalla actual y volver al nivel anterior. Además, mantener presionado este botón mientras se pulsan otros botones o mandos permite usar con comodidad diversos accesos directos y operaciones rápidas (Operaciones especiales; página 31).

7 Botón [PANEL LOCK] (bloqueo del panel)

Cuando se ajusta en “On”, las operaciones del panel de control se desactivan, para garantizar que los ajustes no se puedan cambiar accidentalmente. Mientras está activado el bloqueo del panel, aparece  en la esquina superior izquierda de la pantalla LCD.

NOTA

Los ajustes de bloqueo del panel se pueden realizar individualmente para las áreas siguientes desde el botón [MENU] → “Control Panel” → “Panel Lock Settings” (página 39).

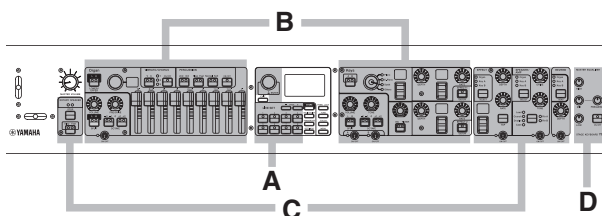

- A. Live Set (conjunto para actuaciones)
- B. Organ/Keys (órgano/teclas)
- C. Effect/Sp Amp/Reverb (efecto/amplificación especial/reverberación)
- D. Master EQ (ecualizador principal)

8 Botón [TUNE] (afinación)

Permite ajustar la afinación de todo el instrumento (414.72–466.78 Hz; el valor predeterminado es 440.00 Hz). Pulse el botón [TUNE] y, a continuación, utilice el selector del codificador para cambiar el valor.

9 Botón [TOUCH] (pulsación)

Permite seleccionar curvas que determinan cómo se generarán las velocidades reales en función con la intensidad con la que toque. Se encuentran disponibles los cinco tipos de ajustes siguientes. Este ajuste también se puede cambiar desde el botón [MENU] → “General” → “Keyboard/Pedal” → “Touch Curve” (página 38).

Ajustes	Características
Normal	Esta curva produce velocidades en proporción directa a la fuerza con que se toquen las teclas. Este es el tipo de curva más común.
Soft (suave)	Esta curva facilita la producción de grandes velocidades en todo el teclado.
Hard (duro)	Esta curva dificulta la producción de grandes velocidades en todo el teclado.
Wide (amplio)	Esta curva acentúa la intensidad de la interpretación generando velocidades más bajas en respuesta a una interpretación más suave, y velocidades más altas en respuesta a una interpretación más pronunciada. Este parámetro permite expandir la gama dinámica de las interpretaciones.
Fixed (fijo)	Esta curva produce el mismo grado de cambio de sonido, independientemente de la fuerza con la que toque el teclado. La velocidad fija puede ajustarse desde el botón [MENU] → “General” → “Keyboard/Pedal” → “Fixed Velocity”.

NOTA

Convencionalmente, los órganos no responden a la intensidad de la interpretación (velocidad de las teclas). Debido a esto, la sección Organ solo produce un sonido de velocidad fija, independientemente de la intensidad con que se toque el teclado, y los ajustes del botón [TOUCH] no afectan a la sección Organ.

10 Botón [MENU] (menú)

Permite abrir las pantallas en las que configurar los ajustes globales del sistema (página 36).

Live Set (conjunto para actuaciones)

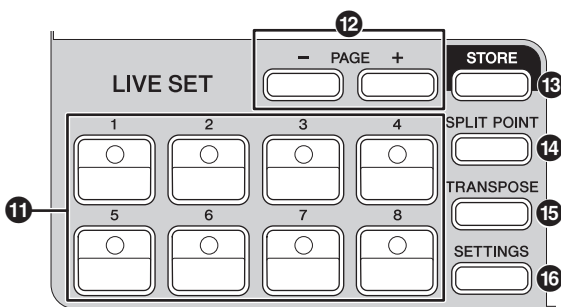

11 Botones Live Set Sound [1]–[8] (sonido de conjunto para actuaciones)

Permite recuperar los Live Set Sounds almacenados.

Live Set Sound (sonido de conjunto para actuaciones)

El nombre “Live Set Sound” se refiere a los ajustes de sonido que incluyen las voces de la sección Organ (página 14) y las secciones Keys (Key A/Key B; página 16), así como los efectos de la sección EFFECT (página 17) y la sección SPEAKER/AMP (página 18) y la sección REVERB (página 19). Puede combinar libremente voces y efectos de inserción para crear y almacenar un Live Set Sound y recuperarlo fácilmente en otro momento. Este instrumento presenta una función SSS (Seamless Sound Switching, cambio de sonido transparente) que garantiza que el sonido no se corte al cambiar de un Live Set Sound a otro, con lo que se obtiene una interpretación más natural.

NOTA

Si desea silenciar el sonido continuado y que no se aplique el efecto de SSS, pulse de nuevo el botón del Live Set Sound seleccionado.

12 Botones PAGE [-]/[+] (página)

Permiten cambiar la página del conjunto para actuaciones (Live Set Page). El Live Set Sound cambia en consecuencia.

Live Set (conjunto para actuaciones)

Un Live Set o conjunto para actuaciones combina los Live Set Sounds [1] - [8] en una sola página o Live Set Page. Se pueden almacenar hasta 20 páginas. Con los ajustes predeterminados (ajustes de fábrica), los Live Set Sounds predefinidos están instalados en las Live Set Pages de la 1 a la 10.

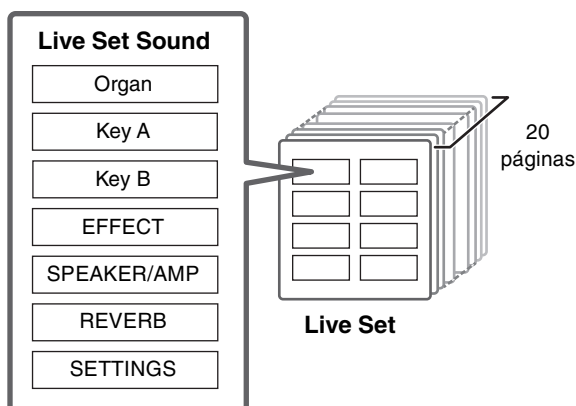

Live Set View (vista de conjunto para actuaciones)

Para abrir la Live Set View, gire el selector del codificador en la pantalla principal. La vista Live Set View muestra los nombres de los Live Set Sounds [1]–[8] en una pantalla. Aparecerá la indicación a la izquierda del Live Set Sound seleccionado. Para cambiar el Live Set Sound en la Live Set View, gire el selector del codificador para seleccionar un Live Set Sound y, a continuación, pulse el botón [ENTER] para volver a la pantalla principal. Una vez realizado el cambio, se abrirá automáticamente a la pantalla principal. Para que Live Set View se mantenga visible durante las actuaciones, establezca “Live Set View Mode” en “Keep” (página 39).

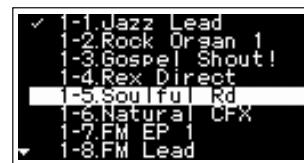

Live Set View Mode (modo de vista de conjunto para actuaciones)

13 Botón [STORE] (guardar)

Permite guardar el Live Set Sound editado. Se guarda el contenido siguiente. Los ajustes almacenados se conservan cuando se apaga este instrumento.

- Ajustes de la sección Organ
- Ajustes de las secciones Key A y Key B
- Ajustes de la sección EFFECT
- Ajustes de la sección SPEAKER/AMP
- Ajustes de la sección REVERB
- Ajustes de SETTINGS (incluidos los ajustes SPLIT POINT y TRANSPOSE)

NOTA

Los ajustes de Master EQ no se pueden guardar en un Live Set Sound.

■ Almacenamiento de un Live Set Sound

1. Pulse el botón [STORE].

Aparece una pantalla para seleccionar el Live Set Sound que desea almacenar.



2. Pulse el botón [ENTER] para almacenar los datos.

Aparecerá el mensaje “Completed.” en la pantalla y, a continuación, se abrirá de nuevo la pantalla principal.

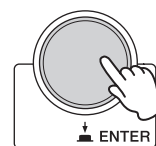

NOTA

Si desea almacenar los ajustes editados actualmente en otro Live Set Sound, utilice el selector del codificador para seleccionar el Live Set Sound en el que desea almacenar los datos. Antes del paso 2, puede confirmar el sonido que ya se ha almacenado en el destino tocando el teclado.



AVISO

- Los ajustes se sobrescribirán si cambia los ajustes de un Live Set Sound existente (incluso si se trata de alguno de los Live Set Sounds predefinidos) y, a continuación, guarda esos cambios. Tenga cuidado, porque se perderán los ajustes originales.
- Los ajustes editados actualmente se perderán si selecciona otro Live Set Sound o apaga la alimentación antes de haber guardado los cambios.

NOTA

- Si ha seleccionado un Live Set Sound diferente y ha perdido los cambios, puede usar la función “Edit Recall” para recuperar el último estado editado (página 41).
- Puede descargar los Live Set Sounds predefinidos desde Soundmondo. Soundmondo es un servicio para administrar y compartir ajustes de sonido en una aplicación iOS o mediante el uso del navegador Google Chrome en un Mac o PC. Para obtener más información, consulte el sitio web a continuación.
<http://www.yamaha.com/2/soundmondo>

■ Intercambio/copia de Live Set Sounds

1. Abra el Live Set Sound que desea intercambiar o copiar.
2. Abre la pantalla operativa.

Botón [MENU] → “Job” → “Live Set Manager” → “Swap”/“Copy”.



3. Seleccione el Live Set Sound que desea intercambiar o copiar.

Use el selector del codificador para seleccionar el sonido Live Set Sound que desee. Pulse el botón [ENTER]. Aparecerán los mensajes “Executing.” → “Completed.” en la pantalla y, a continuación, el sistema volverá automáticamente a la pantalla principal.

■ Inicialización de un Live Set Sound

1. Abra el Live Set Sound que desee inicializar.
2. Abra la pantalla de inicialización.
Botón [MENU] → “Job” → “Live Set Manager” → “Initialize”.
3. Realice la inicialización.

Utilice el selector del codificador para seleccionar “Live Set Sound Init” y, a continuación, pulse el botón [ENTER]. Aparecerán los mensajes “Initializing.” → “Completed.” en la pantalla y, a continuación, el sistema volverá automáticamente a la pantalla principal.

NOTA

Si desea restablecer los ajustes de sonido que está editando a su estado predeterminado, pulse los botones [EXIT] y [SETTINGS] simultáneamente. Esta operación no sobrescribe el Live Set Sound almacenado.

14 Botón [SPLIT POINT] (punto de división)

Permite modificar el punto de división. Gire el selector del codificador o pulse la tecla que desea designar como punto de división. El ajuste se almacenará en el Live Set Sound actual.

Split (dividir)

La función Split permite interpretar voces diferentes con las manos izquierda y derecha. El punto del teclado que separa la sección de la mano izquierda de la sección de la mano derecha del teclado se denomina “punto de división”.

NOTA

- También puede configurar esta función pulsando la tecla deseada mientras mantiene presionado el botón [SPLIT POINT].
- La nota que se establece como punto de división se convierte en la nota más baja de la sección de la mano derecha.
- El punto de división se puede cambiar también desde el botón [SETTINGS] → “Function” → “Split Point” (página 44).

15 Botón [TRANPOSE] (transposición)

Permite ajustar el tono en intervalos de semitono. Los ajustes se pueden guardar en el Live Set Sound. Los ajustes también se pueden cambiar desde el botón [SETTINGS] → “Sound” → “Function” → “Transpose” (página 44).

16 Botón [SETTINGS] (ajustes)

Permite abrir pantallas para realizar ajustes detallados en el Live Set Sound seleccionado (página 42). Puede realizar diversos ajustes, tales como personalizar las funciones Organ y Mono/Poly para Key A y Key B. Los ajustes realizados aquí se almacenan en el Live Set Sound.

Sección Organ (órgano)

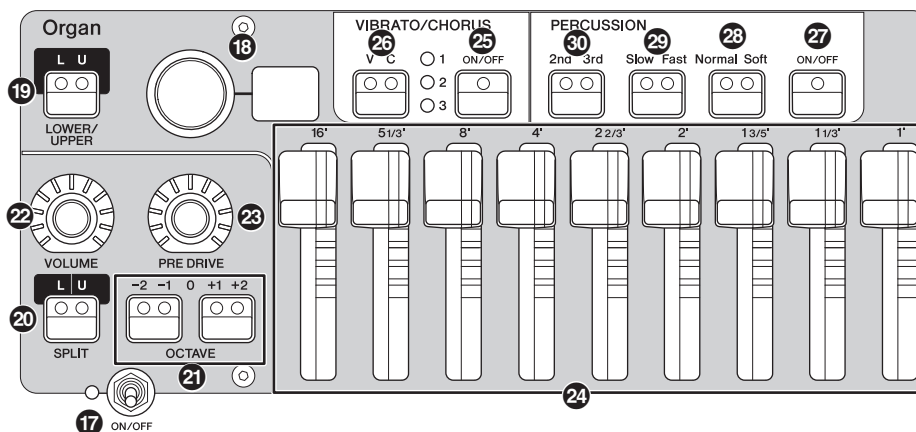

La sección Organ del YC61 permite seleccionar un tipo de órgano entre el generador de tonos VCM Organ, que reproduce fielmente el sonido de un órgano antiguo de tipo Tonewheel, y el generador de tonos FM, que emula un órgano de transistor. Esta sección utiliza barras deslizantes físicas que permiten modificar el sonido de órgano en tiempo real mientras interpreta. También puede ajustar los parámetros detallados para crear un sonido de órgano que incluya diferencias entre instrumentos individuales, etc.

Generador de tonos VCM Organ



El generador de tonos VCM Organ se ha desarrollado para reproducir fielmente el sonido de un órgano antiguo de tipo Tonewheel.

VCM son las siglas de “Virtual Circuitry Modeling™” (modelado de circuitería virtual). Se trata de una tecnología que utiliza DSP para emular las funciones de un circuito eléctrico analógico. Esta tecnología permite que el instrumento reproduzca el sonido con una profundidad similar a la analógica, que no puede reproducirse con un simple sonido digital. Al aplicar esta tecnología, el generador de tonos VCM Organ reproduce íntegramente las siguientes características de un órgano antiguo.

- Armonías naturales y orgánicas al tocar acordes, gracias a un circuito matricial que conecta el teclado, las ruedas fónicas y las barras deslizantes
- Sonido de percusión con notable presencia, basado en el análisis de circuitos de tubos de vacío
- Repiqueteo de las teclas y sonido de pérdida, basados en el análisis de circuitos eléctricos
- Distorsión natural del sonido que simula los pre amplificadores de los tubo de vacío antiguos
- Efecto vibrato/chorus a partir de la circuitería de vibrato basada en escáner
- Cambios en las características de frecuencia y de cantidad de distorsión que responde dinámicamente al accionamiento del pedal de expresión

El ajuste de estos parámetros detallados permite recrear con precisión las características distintivas de los instrumentos originales, incluidas todas las imperfecciones, los problemas e, incluso, el deterioro que les confieren su atractivo.

17 Interruptor [ON/OFF] (activar/desactivar) de la sección

Permite activar (encender) o desactivar (apagar) esta sección. Cuando esta sección está activada (On), la luz se ilumina y al pulsar una tecla se genera un sonido.

18 Selector/pantalla de tipo de órgano

Gire el selector del codificador para seleccionar el tipo de órgano que desea usar. El tipo seleccionado (H1-H3, F1-F3) se muestra en la pantalla.

Las indicaciones H1-H3 se refieren a los tipos de VCM Organ, mientras que las indicaciones F1-F3 se refieren a los tipos que usan el generador de tonos FM.

H1	Este tipo reproduce fielmente un órgano antiguo normal. Es adecuado para solos de órgano y música en la que el órgano es el instrumento principal.
H2	Este tipo se caracteriza por su sonido profundo con énfasis en los tonos de los rangos medio a bajo. Es ideal si se desea dar protagonismo al instrumento o tener una presencia que destaque sobre el resto de la banda o conjunto.
H3	Este tipo tiene un sonido de percusión único. Funciona bien con los efectos de distorsión y es adecuado para tocar pasajes rápidos.
F1	Este órgano genera ondas sinusoidales simples.
F2	Este tipo recrea un famoso órgano combo de transistores británico.
F3	Este tipo recrea un famoso órgano combo de transistores italiano.

El tipo de ajuste es común a las partes LOWER y UPPER.

NOTA

Las características de sonido del órgano (como el nivel de pérdida de la Tonewheel o el volumen del repiqueteo de las teclas) se pueden configurar desde el botón [SETTINGS] → “Sound” → “Organ Settings” (página 42). Los ajustes se guardan en el Live Set Sound.

19 Botón LOWER/UPPER [L U] (inferior/superior)

La sección Organ se divide en dos partes: LOWER (inferior) y UPPER (superior). Use este botón para seleccionar cuál de esas dos partes desea mostrar o en cuál quiere cambiar la configuración.

20 Botón SPLIT [L U] (dividir)

Permite seleccionar si cada parte del órgano sonará o no al tocar la sección del teclado relativa al punto de división. Al pulsar el botón se alterna sucesivamente entre las cuatro configuraciones.

Off (desactivado)	La parte seleccionada por el botón LOWER/UPPER [L U] suena, sin importar cuál sea la tecla que se toque.
L+U (inferior y superior)	La parte LOWER suena cuando se toca la sección izquierda del teclado y la parte UPPER genera sonidos cuando se toca la sección derecha del teclado.
U (superior)	La parte seleccionada mediante el botón LOWER/UPPER [L U] solo sonará cuando se toque la sección derecha del teclado. LOWER/UPPER [L U] cambia automáticamente a "U".
L (inferior)	La parte seleccionada mediante el botón LOWER/UPPER [L U] solo sonará cuando se toque la sección izquierda del teclado. LOWER/UPPER [L U] cambia automáticamente a "L".

NOTA

Para obtener más información sobre el punto de división, consulte la página 13.

21 Botones OCTAVE [-2 -1]/[+1 +2] (octava)

Permiten cambiar el intervalo del teclado en unidades de una octava.

Pulse simultáneamente los botones [-2 -1] y [+1 +2] para restaurar el valor a "0". Se puede configurar independientemente para las partes LOWER y UPPER.

22 Mando [VOLUME] (volumen)

Permite ajustar el volumen de esta sección. Para la sección Organ, este parámetro es común para las partes LOWER y UPPER.

23 Mando [PRE DRIVE] (distorsión de preamplificador)

Permite cambiar la ganancia del preamplificador del órgano. Emula los cambios en la distorsión causados por un tornillo de ajuste del preamplificador situado en el cuerpo del órgano. Este parámetro es común a las partes LOWER y UPPER.

24 Barras deslizantes

Permiten ajustar la composición de los armónicos del órgano y determinar el carácter del sonido. Cuando se mueve una barra deslizante, el LED se ilumina de acuerdo con el ajuste actual y el sonido cambia como si estuviera extrayendo uno de los tiradores de registro en un órgano antiguo.

NOTA

- En aquellas situaciones en que se recuperan ajustes del Live Set, la posición real de las barras deslizantes y lo que indican

los LED (valores configurados actualmente) no coincidirán. Si mueve una barra deslizante, esa posición se reflejará en la configuración. O bien, si pulsa el botón LOWER/UPPER [L U] mientras mantiene presionado el botón [EXIT], los valores de las posiciones reales de todas las barras deslizantes se reflejarán inmediatamente en la configuración sin tener que moverlas.

- Puede cambiar el comportamiento de coincidencia de las posiciones reales y las indicaciones de los LED al mover las barras deslizantes desde el botón [MENU] → "Control Panel" → "Advanced Settings" → "Drawbar Mode" (página 39).
- Para los tipos de órgano F1–F3, la barra deslizante 1' está desactivada.
- Puede configurar el color de los LED de la barra deslizante por separado para las partes LOWER y UPPER desde el botón [SETTINGS] → "Drawbar Color" → "Upper"/"Lower" (página 50). Los ajustes se guardan en el Live Set Sound.

25 Botón VIBRATO/CHORUS [ON/OFF] (activar/desactivar vibrato/coros)

Activa los efectos de vibrato/coros (la luz se enciende si está activado). Estos efectos solo están disponibles para los tipos VCM Organ (H1–H3) y se pueden configurar por separado para las partes LOWER y UPPER.

26 Botón de selección de tipo de VIBRATO/CHORUS

Permite seleccionar el tipo de VIBRATO/CHORUS. Al pulsar el botón, se alterna secuencialmente entre V (vibrato) 1–3 y C (coros) 1–3. Este ajuste es común a las partes LOWER y UPPER.

27 Botón PERCUSSION [ON/OFF] (activar/desactivar percusión)

Determina si se genera o no un sonido de percusión cuando se pulsa una tecla. La percusión solo se puede usar con la parte UPPER y el tipo VCM Organ (H1–H3).

NOTA

Puede establecer si desea vincular el sonido de percusión y la barra deslizante [1'] y hacer que solo uno de ellos genere sonido desde el botón [SETTINGS] → "Sound" → "Organ Settings" → "Perc. Link to 1feet" (página 42). Con el ajuste predeterminado, esta opción se establece en "On". Estas configuración se almacena en el Live Set Sound.

28 Botón PERCUSSION [Normal Soft] (percusión normal o suave)

Permite cambiar el nivel del sonido de la percusión.

29 Botón PERCUSSION [Slow Fast] (percusión lenta o rápida)

Permite cambiar la velocidad de disminución del sonido de la percusión.

30 Botón PERCUSSION [2nd 3rd] (percusión 2° o 3°)

Permite cambiar el tono (armónico) del sonido de la percusión.

- Si se ha establecido en [2nd], al pulsar una tecla se genera un sonido de percusión con el mismo tono que la barra deslizante [4'] (segundo armónico).
- Si se ha establecido en [3rd], al pulsar una tecla se genera un sonido de percusión con el mismo tono que la barra deslizante [2 2/3'] (tercer armónico).

Sección Keys (teclado) (Key A/Key B)

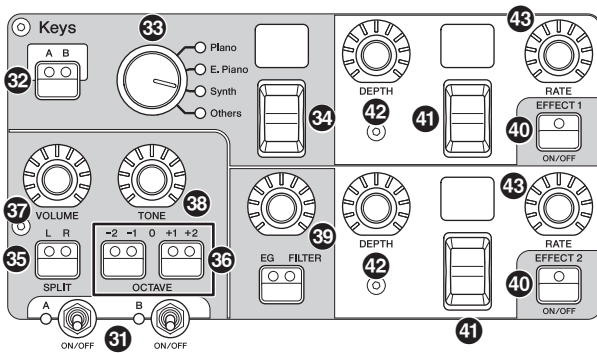

Las secciones Keys (Key A/Key B) del YC61 permiten seleccionar una voz para cada teclado entre las cuatro categorías: Piano, Electric Piano, Synth y Other. Además, puede establecer individualmente los valores de EG, FILTER, y dos efectos de inserción (EFFECT 1, EFFECT 2) para cada una de las secciones Key A y Key B. También puede crear capas o divisiones de sonido usando las secciones Key A y Key B simultáneamente.

31 Interruptor [ON/OFF] (activar/desactivar) de la sección

Permite activar (encender) o desactivar (apagar) las secciones Key A y Key B, respectivamente.

32 Botón Keys [A B] (teclado A/B)

Permite seleccionar cuál de las secciones Key A o Key B desea mostrar o en cuál quiere cambiar los ajustes.

NOTA

- Puede cambiar la configuración de las secciones Key A y Key B pulsando los botones [EXIT] + Keys [A B] (página 31).
- Si las dos secciones Key A y Key B están desactivadas, no se mostrará nada cuando se pulse este botón. También puede configurar la función de modo que los ajustes se muestren aunque ambas secciones estén desactivadas. Establezca en "On" el valor desde el botón [MENU] → "Control Panel" → "Display Lights" → "Section" (página 39).

33 Selector de la categoría de voz

Permite seleccionar la categoría de voz que se usará en la sección seleccionada.

34 Interruptor de selección de voz/pantalla

Permite seleccionar una de las voces de la categoría seleccionada con el selector de categoría de voz. Se muestra el número de la voz seleccionada. Si acciona este interruptor mientras mantiene presionado el botón [EXIT], irá directamente a la parte superior de la subcategoría de voz siguiente/anterior (página 31). Para obtener una lista de voces disponibles para las secciones Key A y Key B, consulte la página 58.

35 Botón SPLIT [L R] (dividir izquierda-derecha)

Determina en qué parte del teclado se puede tocar la sección seleccionada actualmente, utilizando como referencia el punto de división. Al pulsar el botón se alterna sucesivamente entre las tres configuraciones.

L+R (izquierda y derecha)	La sección suena sin importar en qué parte del teclado toque.
L (izquierda)	La sección suena solo cuando se toca en la sección izquierda del teclado.
R (derecha)	La sección suena solo cuando se toca en la sección derecha del teclado.

36 Botones OCTAVE [-2 -1]/[+1 +2] (octava)

Determinan el intervalo de octavas del teclado para la sección seleccionada actualmente en unidades de una octava.

Pulse simultáneamente los botones [-2 -1] y [+1 +2] para restaurar el valor a "0".

37 Mando [VOLUME] (volumen)

Permite ajustar el volumen de la sección seleccionada.

38 Mando [TONE] (tono)

Permite ajustar el tono de la sección seleccionada. Cuando el mando está en la posición central, el tono es plano. Gire el mando a la izquierda para potenciar las gamas más altas y bajas, o hacia la izquierda para cortarlas.

39 Botón/mando [EG FILTER] (filtro de EG)

Este mando permite ajustar (con un cómodo control único) el valor de EG o FILTER de la sección seleccionada. Al pulsar el botón se selecciona el parámetro específico que controlará el mando (EG o FILTER).

NOTA

Los tipos de control EG y FILTER de cada una de las secciones Key A o Key B se pueden seleccionar de distintas maneras. Para cambiar el tipo, puede accionar el botón [EXIT] y el mando [EG FILTER], o bien usar el botón [SETTINGS] → "Sound" → "Key A Settings"/"Key B Settings" → "EG Control"/"Filter Control". Para obtener detalles sobre los tipos de control de EG/Filter, consulte la página 34.

40 Botón EFFECT 1/2 [ON/OFF] (activar/desactivar efecto)

Permite activar o desactivar los efectos de inserción. Para usar los efectos, ajústelo en ON.

NOTA

Para comprobar la configuración del efecto mientras los efectos de inserción están desactivados, configure el valor en "On" desde el botón [MENU] → "Control Panel" → "Display Lights" → "Ins Effect" (página 39).

41 Interruptor/pantalla de selección de tipo de efecto

Use este interruptor para seleccionar el tipo de efecto de inserción. El nombre del tipo seleccionado se muestra mediante dos caracteres.

Los tipos de efectos que se pueden seleccionar en EFFECT 1/2 y la sección EFFECT son diferentes. Para ver una lista de tipos de efectos disponibles, consulte la página 32.

Si acciona este interruptor mientras mantiene presionado el botón [EXIT], irá directamente a la parte superior de la categoría de efecto siguiente/anterior (página 31).

42 Mando [DEPTH] (profundidad)

Permite ajustar la profundidad u otros parámetros de los efectos de inserción.

43 Mando [RATE] (profundidad)

Permite ajustar la velocidad u otros parámetros de los efectos de inserción. El parámetro que se ajusta varía según el tipo de efecto. Para obtener más detalles, consulte la página 32.

Efectos

El YC61 presenta efectos de inserción que se pueden establecer individualmente para cada una de las secciones Key A o Key B, efectos de inserción que se pueden establecer para una de las secciones de voces, así como efectos de reverberación y de EQ principal que se pueden establecer para todas las secciones de voces a la vez. La ilustración siguiente muestra la ruta de la señal de audio.

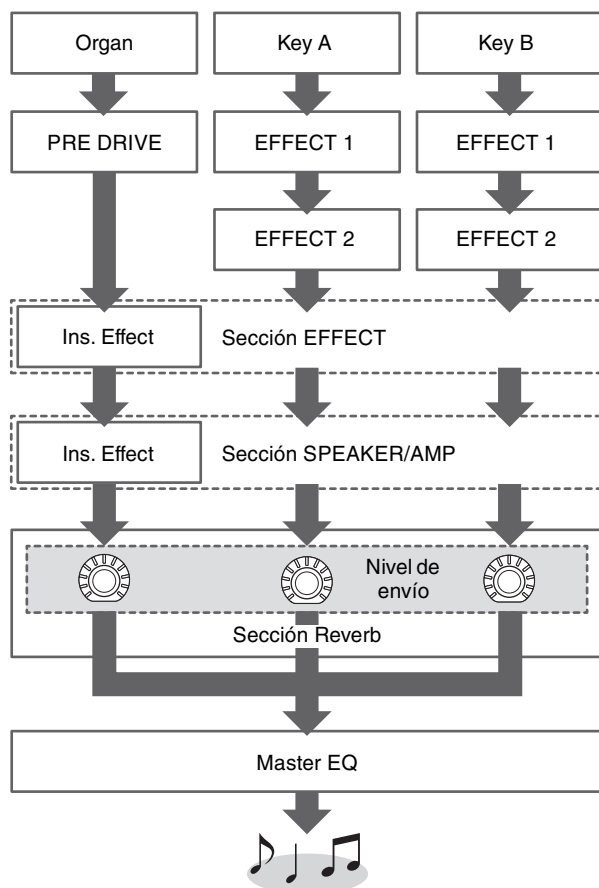

Sección EFFECT (efecto)

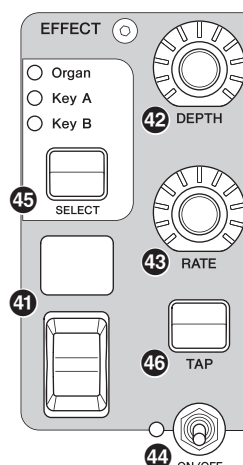

La sección EFFECT permite aplicar un efecto de inserción a la sección Organ, Key A o Key B. Además hay dos tipos exclusivos de esta sección: Tempo Delay y Looper Delay. Para ver una lista de tipos de efectos disponibles, consulte la página 32.

44 Interruptor [ON/OFF] (activar/desactivar) de la sección

Permite activar (encender) o desactivar (apagar) la sección EFFECT. La luz se ilumina cuando se aplican efectos.

45 Botón [SELECT] (seleccionar)

Permite seleccionar la sección a la que se aplicarán los efectos de inserción.

Acerca de Looper Delay

Cuando se selecciona el tipo Looper Delay (página 33), la sección EFFECT se comporta de un modo distinto de lo normal:

- El efecto Looper Delay se aplica después de la sección SPEAKER/AMP. Además, el efecto de la sección REVERB no se aplica al sonido de retardo.
- El estado de las luces del botón [SELECT] tiene un significado distinto del habitual. Al pulsar el botón [SELECT], se alterna entre los dos estados (a continuación).

Todo iluminado: el efecto de retardo se aplica a todas las secciones Organ, Key A y Key B y el sonido que se toca se añade al Looper.

Todo apagado: el efecto de retardo no se aplica a ninguna de las secciones y el sonido que se toca no tiene efecto Looper. En la práctica, esto permite crear un “bucle” de retardo rítmico mientras toca y, a continuación, dejar de aplicarlo para poder tocar frases sobre él mientras el bucle continúa.

46 Botón [TAP] (pulsación)

Use este botón para controlar la velocidad (tempo) cuando se ha seleccionado el tipo “Tempo Delay”. Pulse este botón tres veces o más para cambiar el tempo. También puede cambiar el valor de “Tempo Delay Time” (página 45) girando el mando [RATE] mientras mantiene presionado el botón [EXIT].

Sección SPEAKER/AMP (altavoz/ amplificador)

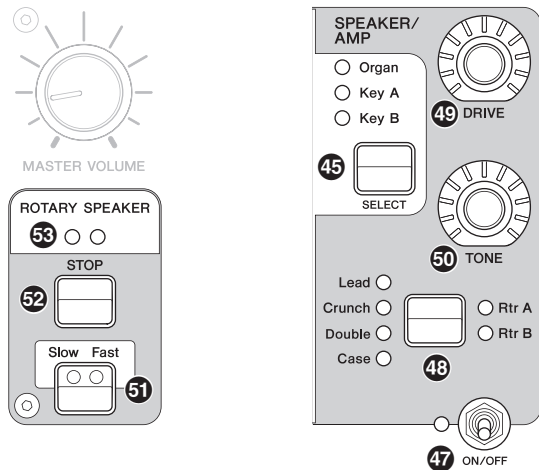

La sección SPEAKER/AMP permite aplicar un efecto de inserción relacionado con el altavoz o el amplificador a la sección Organ, Key A o Key B. El tipo Rotary Speaker reproduce fielmente el cambio entre lento y rápido y el comportamiento al detenerse.

47 Interruptor [ON/OFF] (activar/desactivar) de la sección

Permite activar (encender) o desactivar (apagar) la sección SPEAKER/AMP. La luz se ilumina cuando se aplican efectos.

48 Botón de cambio de tipo de efecto

Alternar entre los siguientes efectos. La luz correspondiente al efecto seleccionado se ilumina.

Efecto	Descripción
Rtr A (rotativo A)	Altavoz rotativo estándar para órgano.
Rtr B (rotativo B)	Altavoz rotativo conectado a un preamplificador de transistor con fuerte distorsión.
Lead (solista)	Amplificador de guitarra que presenta un bajo de alta presión de sonido y agudos nítidos.
Crunch	Amplificador de guitarra que presenta un sonido crunch.
Double (doble)	Amplificador de guitarra que presenta un sonido brillante.
Case (carcasa)	Amplificador de altavoz para un piano eléctrico antiguo.

NOTA

- Si ha seleccionado el tipo Rtr A o Rtr B, puede usar el botón ROTARY SPEAKER [STOP]/[Slow Fast] para controlar el funcionamiento del altavoz rotativo. También puede ajustar con más precisión el estado del altavoz rotativo desde el botón [SETTINGS] → “Sound” → “Rotary Speaker” (página 44).
- Rtr A y Rtr B usan entrada monoaural y salida estéreo/monoaural. Seleccione si desea usar la salida estéreo o monoaural desde el botón [SETTINGS] → “Sound” → “Rotary Speaker” → “Stereo/Mono”.
- Lead, Crunch, Double y Case usan tanto la entrada como la salida en estéreo.

49 Mando [DRIVE] (distorsión)

Permite ajustar la cantidad de distorsión del sonido del altavoz/amplificador. Gire este mando a la derecha para aumentar la distorsión.

50 Mando [TONE] (tono)

Permite ajustar el tono del sonido del altavoz/amplificador. Cuando el mando está en la posición central, el tono es plano. Gírelo a la derecha para amplificar los agudos y cortar los graves. Gírelo a la izquierda para amplificar los graves y cortar los agudos.

51 Botón [Slow Fast] (lento-rápido)

Permite cambiar la velocidad de rotación del altavoz rotativo. Si se pulsa el botón [Slow Fast] cuando está seleccionado otro tipo distinto de Rtr A o Rtr B, se selecciona automáticamente el tipo Rtr A. Además, al pulsar este botón, se activa automáticamente la sección SPEAKER/AMP aunque la sección en sí esté apagada.

Controladores que se pueden usar para cambiar el modo lento/rápido

La función de cambio de la velocidad de rotación del altavoz rotativo también se puede asignar a los siguientes controladores.

- Palanca de inflexión
- Palanca de modulación
- FOOT CONTROLLER [1]
- FOOT CONTROLLER [2]
- FOOT SWITCH [SUSTAIN]
- FOOT SWITCH [ASSIGNABLE]

La función de FOOT SWITCH [ASSIGNABLE] se puede establecer desde el botón [MENU] → “General” → “Keyboard/Pedal” → “Foot Switch Assign” (página 38). La función de los demás controladores se puede establecer desde el botón [SETTINGS] → “Controllers” (página 49).

52 Botón [STOP] (detener)

Permite detener la rotación del altavoz rotativo. Si mantiene presionado el botón durante unos segundos, se detiene inmediatamente el altavoz rotativo y se restablece la posición.

53 Luz [ROTARY SPEAKER] (altavoz rotativo)

Esta luz proporciona una indicación visual de la velocidad de rotación del altavoz rotativo, porque parpadea de acuerdo con esa velocidad.

Sección REVERB (reverberación)

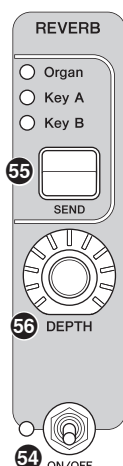

La sección REVERB aplica un efecto de reverberación a todas las secciones de voces. De este modo crea un ambiente rico y especial como si se estuviera actuando en una sala de conciertos u otro espacio para espectáculos.

54 Interruptor [ON/OFF] (activar/desactivar) de la sección

Permite activar (encender) o desactivar (apagar) la sección REVERB. La luz se ilumina cuando se aplican efectos.

55 Botón [SEND] (enviar)

Determina la sección cuyo nivel de envío se ajustará para el efecto de reverberación. Cuando las tres luces están iluminadas, puede ajustar el nivel de envío para cada sección en el mismo valor.

56 Mando [DEPTH] (profundidad)

Permite ajustar mediante el botón [SEND] el nivel de envío (profundidad del efecto) del efecto de reverberación para la sección seleccionada.

Master EQ (ecualizador principal)

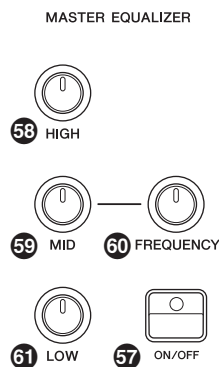

Master EQ ajusta el tono del sonido global.

57 Botón MASTER EQUALIZER [ON/OFF] (activar/desactivar ecualizador principal)

Permite activar (encender) o desactivar (apagar) el ecualizador principal. La luz se ilumina cuando Master EQ se está aplicando.

NOTA

Los ajustes de Master EQ no se pueden almacenar en Live Set Sound.

58 Mando [HIGH] (altas)

Permite establecer la ganancia (de -12 a +12) del rango de frecuencias altas (5 kHz).

59 Mando [MID] (intermedias)

Permite establecer la ganancia (de -12 a +12) del rango de frecuencias intermedias (de 100 a 10 kHz).

60 Mando [FREQUENCY] (frecuencia)

Permite establecer la frecuencia central del rango de frecuencias intermedias.

61 Mando [LOW] (bajas)

Permite establecer la ganancia (de -12 a +12) del rango de frecuencias bajas (80 Hz).

Panel posterior

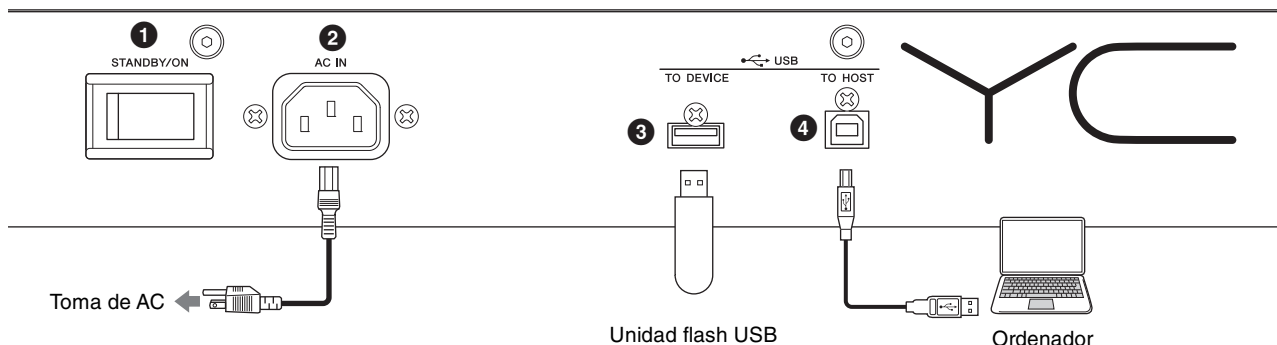

❶ Interruptor [STANDBY/ON] (espera/encendido)

Permite cambiar el instrumento al modo espera o encenderlo.

❷ Toma [AC IN] (entrada de CA)

Permite conectar el cable de alimentación de CA suministrado.

❸ Terminal USB [TO DEVICE] (USB a dispositivo)

Permite conectar una unidad flash USB a este instrumento, para poder usar el dispositivo para guardar los datos que ha creado y cargar aquellos que desea restaurar.

NOTA

Este instrumento solo reconoce unidades flash USB. No se puede utilizar ningún otro dispositivo USB (como unidades de disco duro, unidades de CD-ROM o concentradores USB).

❹ Terminal USB [TO HOST] (USB a host)

Permite conectar este instrumento a un ordenador, iPhone o iPad mediante un cable USB, para poder transferir datos MIDI y de audio entre los dispositivos. A diferencia de la comunicación a través de los terminales MIDI [IN]/[OUT], este terminal puede gestionar dos puertos MIDI a través de un solo cable. Para obtener más información sobre estos dos puertos MIDI, consulte la página 28.

NOTA

- La capacidad de envío de datos de audio para el instrumento es de un máximo de dos canales (un canal estéreo) con una frecuencia de muestreo de 44,1 kHz, 24 bits.
- Para ver información detallada sobre la conexión de un iPhone o iPad, consulte la página 29.

❺ Terminales MIDI [IN]/[OUT] (entrada/salida MIDI)

Si utiliza un cable MIDI estándar (disponible en el mercado), podrá conectar un dispositivo MIDI externo y controlarlo desde este instrumento. De la misma manera, puede utilizar un dispositivo MIDI externo (como un teclado o un secuenciador) para controlar los sonidos en este instrumento.

❻ Toma FOOT SWITCH [SUSTAIN] (interruptor de pedal, resonancia)

Permite conectar un interruptor de pedal FC3A (vendido por separado) para usarlo como pedal de resonancia específico.

También puede cambiar las asignaciones para usar la misma función que el botón ROTARY SPEAKER [Slow Fast] (página 18) en lugar de la función de resonancia. Puede configurar la asignación de funciones desde el botón [SETTINGS] → “Controllers” → “Sustain Pedal”.

❼ Toma FOOT SWITCH [ASSIGNABLE] (interruptor de pedal asignable)

Permite conectar un interruptor de pedal que se vende por separado (FC4A o FC5) para llevar a cabo diversas funciones libremente asignables como pedal de sordina, pedal de sostenido o cambio de Live Set Sounds. En los ajustes predeterminados, se asigna “Live Set+”.

Puede asignar funciones desde el botón [MENU] → “General” → “Keyboard/Pedal” → “Foot Switch Assign” (página 38). Consulte la página 60 para ver la lista de los parámetros que se pueden asignar a este instrumento.

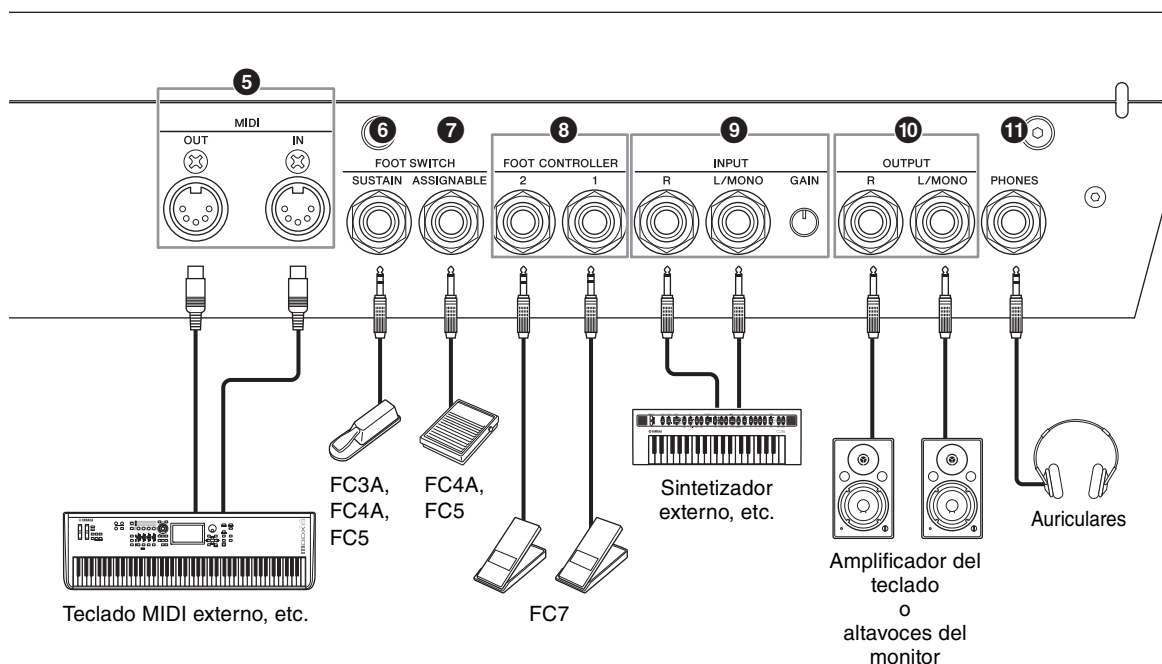

8 Tomas FOOT CONTROLLER [1]/[2] (controlador de pedal)

Permite conectar un controlador de pedal que se vende por separado (FC7) para controlar con el pie, de forma cómoda y continua, una de las diversas funciones asignables, tales como el volumen y el tono de las secciones de voces. En los ajustes predeterminados, “Expression” se asigna a FOOT CONTROLLER [1] y “Pedal Wah” se asigna a FOOT CONTROLLER [2]. Puede asignar funciones al controlador de pedal desde el botón [SETTINGS] → “Controllers” → “Foot Controller 1”/“Foot Controller 2” → “Assign”. Consulte la página 60 para ver la lista de parámetros que se pueden asignar.

9 Tomas INPUT [L/MONO]/[R] (entrada izquierda-mono, derecha)/mando [GAIN] (ganancia)

Estas tomas permiten conectar dispositivos de audio externos y mezclar la salida de ese dispositivo con la de este instrumento. Utilice el mando [GAIN] para ajustar el balance de volumen con este instrumento.

10 Tomas OUTPUT [L/MONO]/[R] (salida izquierda-mono, derecha)

Utilice estas dos tomas de auriculares monoaurales estándar de 1/4” (no balanceadas) juntas para la salida de señales de audio estéreo. Cuando utilice la salida mono, conecte únicamente a la toma [L/MONO].

11 Toma [PHONES] (auriculares)

Use esta toma de auriculares estéreo estándar de 1/4” para conectar unos auriculares estéreo.

⚠ ATENCIÓN

- Para prevenir la pérdida de audición, evite usar auriculares con un volumen alto durante períodos prolongados.
- Cuando conecte un equipo de audio, asegúrese de que todos los dispositivos estén apagados.

NOTA

El sonido enviado por los auriculares es el mismo que el que se emite desde las tomas OUTPUT [L/MONO]/[R]. Además, el hecho de que haya o no unos auriculares conectados a una toma no afecta a si se emite o no sonido a través de ellas.

Instalación

Alimentación

Conecte los extremos respectivos del cable de alimentación de CA suministrado en el orden que se indica a continuación. Asegúrese de que el interruptor [STANDBY/ON] del instrumento se encuentre en la posición STANDBY.

1. Conecte el cable de alimentación suministrado a la toma [AC IN] del panel posterior del instrumento.
2. Conecte el otro extremo del cable de alimentación a la toma de CA.

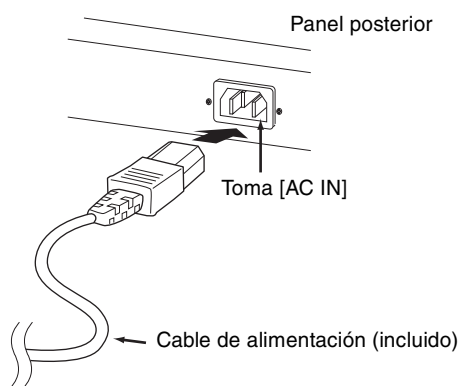

NOTA

Cuando desconecte el cable de alimentación, siga este procedimiento en orden inverso.



ADVERTENCIA

- Utilice exclusivamente el cable de alimentación CA suministrado con el instrumento. Utilizar un recambio inadecuado puede provocar recalentamiento o una descarga eléctrica.
- El cable de alimentación CA suministrado con el instrumento no se debe utilizar con otros equipos eléctricos. De no observarse esta precaución, se pueden producir daños en el equipo o provocar un incendio.
- Compruebe que la tensión del instrumento sea la misma que la del país o la región donde lo esté utilizando.



ATENCIÓN

El instrumento permanece cargado y consume una cantidad de energía mínima aunque el interruptor [STANDBY/ON] se encuentre en la posición STANDBY. Si no tiene intención de utilizarlo durante un período prolongado, asegúrese de desenchufar el cable de alimentación de la toma de la pared.

Conexión de altavoces o auriculares

Este instrumento no tiene altavoces incorporados, por lo que tendrá que escuchar el sonido del instrumento con equipos externos. Conecte un juego adecuado de auriculares, altavoces de monitorización u otro equipo de reproducción, tal como se muestra a continuación. Cuando realice las conexiones, compruebe que los tipos de cable son los adecuados.

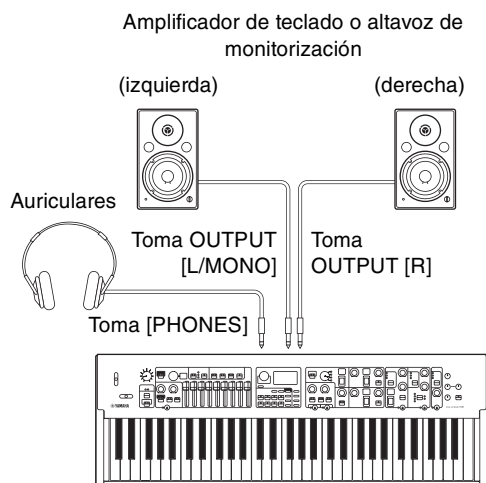

Encendido y apagado

Compruebe que el volumen está ajustado al mínimo antes de encender el instrumento y los dispositivos externos, por ejemplo los altavoces con alimentación eléctrica. Cuando conecte el instrumento a los altavoces de monitorización, encienda el interruptor de alimentación de cada uno de los dispositivos en el orden que se indica a continuación.

■ Encendido

Gire el mando [MASTER VOLUME] de este instrumento al mínimo (ajuste de la izquierda) → sitúe el interruptor [STANDBY/ON] en ON → encienda la alimentación del amplificador o del altavoz.

■ Apagado

Gire el mando [MASTER VOLUME] de este instrumento al mínimo (ajuste de la izquierda) → apague la alimentación del amplificador o del altavoz → sitúe el interruptor [STANDBY/ON] en STANDBY.

Función de apagado automático

La función Auto Power Off apaga automáticamente este instrumento al cabo de 30 minutos de inactividad. De forma predeterminada, se ajusta en "Disable".

■ Configuración de la función Auto Power Off

Botón [MENU] → "General" → "Auto Power Off" → "Enable" (página 38).

AVISO

- Los datos que no se hayan guardado se perderán cuando la función Apagado automático apague este instrumento. No olvide guardar su trabajo antes de que esto ocurra.
- Dependiendo del estado del instrumento, es posible que la alimentación no se apague automáticamente, incluso después de que haya transcurrido el periodo de tiempo especificado. Apague siempre la alimentación manualmente cuando no use el instrumento.

Restablecimiento de los ajustes programados de fábrica (Factory Reset)

La función Factory Reset permite restaurar este instrumento a su estado inicial. Para ejecutar la función Factory Reset, pulse el botón [MENU] → "Job" → "Factory Reset".

AVISO

Cuando se ejecuta la función Restablecer los ajustes de fábrica, todos los valores predeterminados de los Live Set Sounds y los ajustes de las pantallas MENU y SETTINGS se sobrescriben. Por lo tanto, es aconsejable crear copias de seguridad periódicas de los datos importantes en una unidad flash USB o similar.

NOTA

Consulte la página 56 para obtener información sobre los ajustes detallados de los Live Set Sounds predefinidos.

Estructura básica y contenido de la pantalla

Configuración de la pantalla principal

En esta sección se explica la pantalla principal (Live Set Sound) que aparece cuando se enciende el instrumento con sus ajustes predeterminados (ajustes de fábrica).

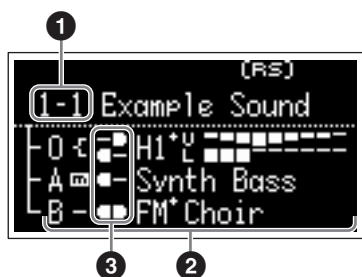

① Número de Live Set Sound

Muestra el número del Live Set Sound seleccionado. El número "1-1" se selecciona automáticamente al encender el instrumento. También puede cambiar el número que se selecciona automáticamente al encenderlo modificando el valor de "Power On Sound" (página 40).

② Secciones de voces

Indica el estado de cada sección. El sonido de este instrumento se divide en tres secciones de voces: Organ, Key A y Key B. El área Organ (O) muestra el tipo de órgano y los ajustes aproximados de las barras deslizantes. Las áreas Key A (A) y Key B (B) muestran los nombres de las voces. Las voces que tienen el término "FM" en el nombre son las que utilizan la generación de tonos FM. Las secciones que están activadas suenan simultáneamente en una capa. Las secciones desactivadas no se muestran en la pantalla principal ni tampoco suenan.

③ División

Indica el estado de división actual de cada sección de voz o parte.

indica que la sección o parte sonará cuando se toque el teclado dentro del rango situado por debajo del punto de división.

indica que la sección o parte sonará cuando se toque el teclado dentro del rango situado por encima del punto de división.

Además, los siguientes iconos especiales pueden aparecer en la pantalla principal, según la configuración de Live Set Sound.

Los valores de "Organ Settings" (página 42) son personalizados.

Se ha establecido "FM Unison" → "Mode" (página 43).

Se ha establecido "Mono/Poly" (página 43) en "Mono".

Los ajustes de "Rotary Speaker" (página 44) son personalizados.

Selección de las secciones de voz

Para activar (ON) o desactivar (OFF) cada sección de voz, use el interruptor [ON/OFF] de cada sección. Cuando el indicador luminoso del interruptor [ON/OFF] de la sección está iluminado, al tocar el teclado sonará la sección de voz correspondiente. Si hay varias secciones activadas, sonarán simultáneamente en una capa.

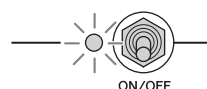

Salida de la pantalla actual

Las pantallas MENU y SETTINGS están organizadas en una estructura jerárquica. Para retroceder un paso hacia atrás por la jerarquía anterior, pulse el botón [EXIT]. Si pulsa varias veces el botón [EXIT], volverá a la pantalla principal (Live Set Sound).

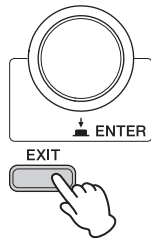

Edición de nombres de archivo/nombres de Live Set Sound

■ Edición de nombres de archivo

Botón [MENU] → “File” → “File Utility” → “Rename” → seleccione el archivo cuyo nombre desee editar → edite el nombre → botón [ENTER] para guardar el archivo.

■ Edición de nombres de Live Set Sound

Seleccione el Live Set Sound cuyo nombre desee editar → botón [SETTINGS] → “Name” → Edite el nombre → botón [ENTER] → seleccione “Store” o “Do not store now”.

NOTA

Si selecciona “Do not store now”, el Live Set Sound no se guardará, pero el nombre editado se conservará.

■ Operaciones al editar un nombre

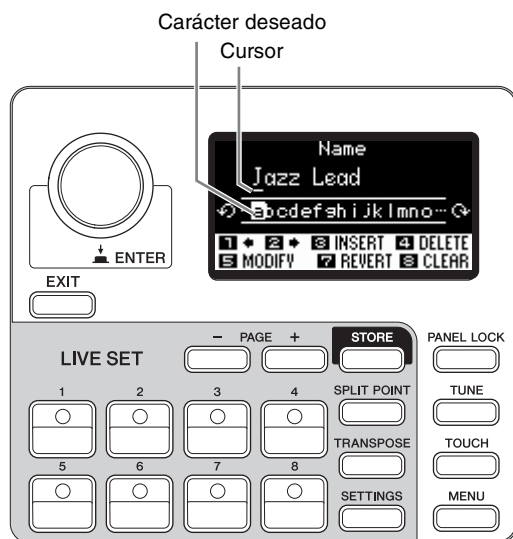

Utilice los botones Live Set Sound [1]/[2] para mover el cursor a la posición del carácter que desee editar. Utilice el selector del codificador para seleccionar caracteres y, a continuación, utilice los siguientes botones para editar el nombre.

Botón/indicación	Funciones
Live Set Sound [1] [1] +	Mueve el cursor hacia la izquierda.
Live Set Sound [2] [2] +	Mueve el cursor hacia la derecha.
Live Set Sound [3] [3] INSERT	Inserta el carácter deseado en la posición del cursor.
Live Set Sound [4] [4] DELETE	Borra el carácter que está en la posición del cursor.
Live Set Sound [5] [5] MODIFY	Cambia el carácter de la posición del cursor por el carácter deseado.
Live Set Sound [7] [7] REVERT	Revierte todos los caracteres tal y como estaban antes de editar el nombre.
Live Set Sound [8] [8] CLEAR	Borra todos los caracteres.
[ENTER]	Termina la operación de edición y, a continuación, almacena los datos o guarda el archivo.
[EXIT]	Termina la operación de edición.

Guardado y carga de datos

En las pantallas File (botón [MENU] → “File”), puede guardar o cargar los datos de este instrumento, incluidos todos los ajustes del sistema, un Live Set completo o cada Live Set Sound en o desde una unidad flash USB.

NOTA

Antes de usar una unidad flash USB, asegúrese de leer la sección “Precauciones al utilizar el terminal USB [TO DEVICE]” (página 26).

Cómo guardar los ajustes en una unidad flash USB

1. **Conecte una unidad flash USB al terminal USB [TO DEVICE] de este instrumento.**
2. **Acceda a la pantalla File.**
Seleccione el botón [MENU] → “File”.
3. **Seleccione el contenido que desee guardar.**
Los tipos de archivos siguientes se pueden guardar en una unidad flash USB.

Tipo de archivo	Descripción
Back Up File (archivo de copia de seguridad)	Todos los datos, incluidos los ajustes del sistema.
Live Set All File (archivo de todos los conjuntos para actuaciones)	Todas las Live Set Pages.
Live Set Page File (archivo de páginas de conjuntos para actuaciones)	La Live Set Page seleccionada.
Live Set Sound File (archivo de sonido de conjunto para actuaciones)	El Live Set Sound seleccionado.

4. **Realice la operación de guardar.**
Seleccione “Save” y pulse el botón [ENTER] para abrir la pantalla de selección del destino.
 - **Si va a sobrescribir un archivo existente**
Seleccione el archivo deseado en la lista que aparece.
 - **Si va a guardar como un archivo nuevo**
Seleccione “New File”.

Aparece la pantalla “Save *** File” que le permite editar el nombre de archivo. Para obtener más información sobre las operaciones de edición de nombres, consulte “Operaciones al editar un nombre” (página 24).



Pantalla de edición de nombres de archivo

Pulse el botón [ENTER] para ejecutar el guardado. Aparecerán los mensajes “Saving.” → “Completed.” en la pantalla y, a continuación, volverá a la pantalla principal.

Carga de los ajustes desde una unidad flash USB

AVISO

La operación de carga sobrescribe todos los datos que pueda haber en este instrumento. Los datos importantes siempre deben guardarse en una unidad flash USB conectada al terminal USB [TO DEVICE].

1. **Conecte una unidad flash USB al terminal USB [TO DEVICE] de este instrumento.**
2. **Acceda a la pantalla File.**
Seleccione el botón [MENU] → “File”.
3. **Seleccione el contenido que desee cargar desde la unidad flash USB.**

Tipo de archivo	Descripción
Back Up File (archivo de copia de seguridad) (Extensión: .Y0A)	Todos los datos, incluidos los ajustes del sistema.
Live Set All File (archivo de todos los conjuntos para actuaciones) (Extensión: .Y0L)	Todas las Live Set Pages.
Live Set Page File (archivo de páginas de conjuntos para actuaciones) (Extensión: .Y0P)	Una Live Set Page. El archivo se cargará en la Live Set Page seleccionada actualmente.
Live Set Sound File (archivo de sonido de conjunto para actuaciones) (Extensión: .Y0S)	Un Live Set Sound. El archivo se cargará en el Live Set Sound seleccionado actualmente.

4. **Seleccione “Load” y pulse el botón [ENTER].**
5. **Seleccione el archivo en la unidad flash USB.**
Para cancelar la operación de carga, seleccione “Cancel” y, a continuación, pulse el botón [ENTER].
6. **Realice la operación de carga.**
Seleccione “Load All”/“Load to ***” y, a continuación, pulse el botón [ENTER]. Aparecerán los mensajes “Loading.” → “Completed.” en la pantalla y, a continuación, volverá a la pantalla principal.

NOTA

En los archivos que no sean de tipo Live Set Sound, puede seleccionar y cargar el Live Set Sound deseado incluido en el archivo. En ese caso, seleccione “Load Live Set Sound” en el paso 6 para abrir la pantalla que permite seleccionar el Live Set Sound en el archivo. A continuación, seleccione los datos deseados y ejecute la carga. Los datos se cargarán en el Live Set Sound seleccionado.

Precauciones al utilizar el terminal USB [TO DEVICE]

Este instrumento incorpora un terminal USB [TO DEVICE]. Cuando conecte un dispositivo USB al terminal USB [TO DEVICE], asegúrese de manipularlo con cuidado. Adopte las precauciones que se indican a continuación.

NOTA

Para obtener más información acerca del manejo de los dispositivos USB, consulte el manual de instrucciones del dispositivo en cuestión.

■ Dispositivos USB compatibles

- Unidad flash USB

No se pueden utilizar otros dispositivos USB, como un concentrador USB, el teclado de un PC o un ratón. El instrumento no admite necesariamente todos los dispositivos de almacenamiento USB disponibles en el mercado. Yamaha no puede garantizar el funcionamiento de los dispositivos USB que adquiera. Antes de comprar un dispositivo USB para utilizarlo con este instrumento, visite la siguiente página web:

<https://download.yamaha.com/>

Aunque en este instrumento se pueden usar dispositivos USB 2.0 a 3.0, la cantidad de tiempo para guardar o cargar desde el dispositivo USB puede variar en función del tipo de datos o del estado del instrumento.

AVISO

La potencia máxima del terminal USB [TO DEVICE] es de 5 V/500 mA. No conecte dispositivos USB con una potencia superior, ya que pueden producir daños en el instrumento.

■ Conexión de un dispositivo USB

Cuando conecte un dispositivo USB al terminal USB [TO DEVICE] (USB a dispositivo), asegúrese de que el conector del dispositivo sea del tipo adecuado y de que esté orientado correctamente.

AVISO

- Evite conectar o desconectar el dispositivo USB durante las operaciones de reproducción/grabación y gestión de archivos (tales como guardado, copiado, borrado o formateo) o cuando acceda al dispositivo USB. De no hacerlo así, podría producirse un "bloqueo" en el funcionamiento del instrumento o daños en los datos y el dispositivo USB.
- Asegúrese de esperar unos segundos entre dos operaciones sucesivas de conexión y desconexión del dispositivo USB (y viceversa).
- No utilice un cable alargador cuando conecte un dispositivo USB.

■ Uso de unidades flash USB

Si conecta el instrumento a una unidad flash USB, podrá guardar los datos que cree en el dispositivo conectado y leerlos desde él.

- **Número de unidades flash USB que se pueden utilizar**

Solamente se puede conectar una unidad flash USB al terminal [USB TO DEVICE].

■ Formateo de una unidad flash USB

Solo debe formatear la unidad flash USB con este instrumento (página 41). Es posible que una unidad flash USB formateada en otro dispositivo no funcione correctamente.

AVISO

La operación de formateo sobrescribirá todos los datos preexistentes. Compruebe que la unidad a la que se dispone a dar formato no contenga datos importantes.

■ Para proteger los datos (contra escritura)

Para evitar que se borre información importante accidentalmente, aplique la protección contra escritura incluida en cada unidad flash USB. Si va a guardar datos en la unidad flash USB, asegúrese de desactivar la protección contra escritura.

■ Apagado del instrumento

Al apagar el instrumento, asegúrese de que el instrumento NO está accediendo a la unidad flash USB durante operaciones de gestión de archivos (tales como guardado, copia, eliminación o formateo). De lo contrario, se podrían dañar la unidad flash USB y los datos.

Precauciones al utilizar el terminal USB [TO HOST]

Cuando conecte el ordenador al terminal USB [TO HOST], es importante que tenga en cuenta los puntos siguientes para evitar bloquear el ordenador y dañar o perder los datos.

AVISO

- Use un cable USB de tipo AB. No se pueden utilizar cables USB 3.0.
- Siga estas instrucciones antes de encender/apagar el instrumento o de conectar/desconectar el cable USB al/del terminal USB [TO HOST].
 - Cierre todas las aplicaciones de software del ordenador.
 - Compruebe que no se están transmitiendo datos desde el instrumento. (Solo se transmiten datos al tocar notas en el teclado.)
- Si el ordenador está conectado al instrumento, debe esperar a que transcurran al menos seis segundos entre estas operaciones: (1) apagar el instrumento y volverlo a encender; o (2) conectar y desconectar el cable USB.

Si el ordenador o el instrumento se bloquean, reinicie el software de la aplicación o el sistema operativo del ordenador; o apague y vuelva a encender el instrumento.

Utilización con dispositivos externos

Puede usar los terminales MIDI [IN]/[OUT] y USB [TO HOST] para conectar diversos tipos de dispositivos externos a este instrumento.

- **Terminales MIDI [IN] [OUT]:** permiten conectar el instrumento a un dispositivo MIDI externo (sintetizador, módulo generador de tonos, etc.) y transmitir/recibir datos MIDI.
- **Terminal USB [TO HOST]:** permite conectar el instrumento a un ordenador, iPhone o iPad y transmitir/recibir datos MIDI y de audio.

Estos se pueden combinar para usarlos con el instrumento de varias maneras.

NOTA

Antes de conectar el terminal USB [TO HOST] a un ordenador u otro dispositivo, asegúrese de leer “Precauciones al utilizar el terminal USB [TO HOST]” en la página 26.

Control de este instrumento desde un teclado MIDI externo o un piano de escenario

En lugar del teclado de este instrumento, puede usar el teclado MIDI externo para tocar y controlar cada sección de este instrumento. Para especificar qué sección o parte sonará cuando toque un teclado MIDI externo, establezca los ajustes necesarios desde el botón [SETTINGS] → “External Keyboard” (página 45).

También puede usarlos para recrear un órgano de dos teclados, en cuyo caso deberá establecer solo una de las partes UPPER/LOWER de la sección Organ para controlarla desde un teclado MIDI externo. Por ejemplo, si desea tocar la parte UPPER de la sección Organ con el teclado de este instrumento y tocar la parte LOWER con un teclado MIDI externo, configure “External Keyboard” en “2manualLo”.

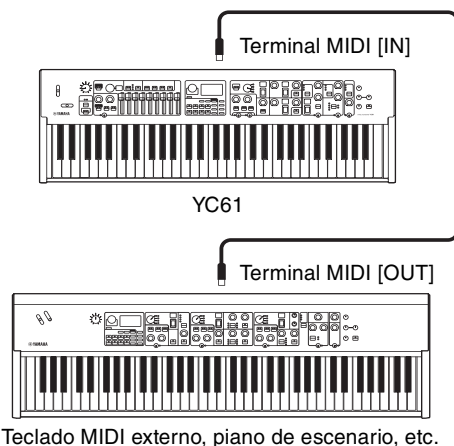

Control de un sintetizador o un módulo generador de tonos desde este instrumento

Puede reproducir los sonidos de un generador de tonos MIDI externo tocando el teclado de este instrumento. También puede usar los controladores de las secciones que están desactivadas para controlar dispositivos

externos; para ello, establezca “MIDI Control” (página 37) en “Invert”.

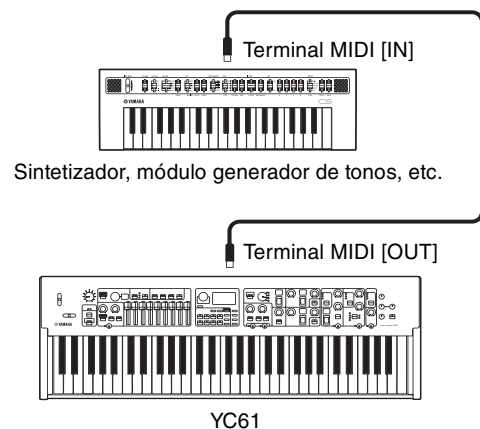

Uso conectado a un ordenador, iPhone o iPad

Si lo conecta a un ordenador, iPhone o iPad, puede usar este instrumento para las siguientes aplicaciones:

■ Controlar este instrumento desde un ordenador, iPhone o iPad

Puede tocar o controlar las secciones de este instrumento desde un software DAW, etc. del ordenador, iPhone o iPad. También se pueden transmitir/recibir los datos de audio.

■ Controlar un sintetizador o un módulo generador de tonos desde un ordenador, iPhone o iPad

Si usa el YC61 como interfaz USB-MIDI, puede reproducir el sonido de otro generador de tonos MIDI procedente de un software DAW, etc. en el ordenador, iPhone o iPad a través de este instrumento. Para ello, cambie el ajuste de “MIDI Port” → “MIDI” a “Off” (página 36).

Ajuste de los canales de transmisión y recepción MIDI

Para controlar un dispositivo mediante datos MIDI, debe hacer coincidir el canal de transmisión del dispositivo de control con el canal de recepción del dispositivo controlado. Puede cambiar el canal de transmisión (Tx) y el canal de recepción (Rx) de este instrumento a cualquier número. Realice los cambios necesarios desde el botón [MENU] → “General” → “MIDI Settings” → “MIDI Channel” → “Tx”/“Rx”.

NOTA

- Para obtener información detallada sobre cómo configurar el canal de transmisión de un teclado MIDI externo o el canal de recepción de un generador de tonos MIDI externo, consulte el manual de instrucciones de ese producto.
- Para obtener información detallada sobre los canales MIDI, consulte la página 30.

Ajuste del generador de tonos interno para que no produzca sonidos cuando se toque el teclado incorporado

Si desea que solo el generador de tonos externo conectado al terminal MIDI [OUT] o al terminal USB [TO HOST] produzca sonidos cuando se toca el teclado de este instrumento, puede bajar el volumen del instrumento, apagar todas las secciones o establecer en “Off” el valor de Local Control desde el botón [MENU] → “General” → “Local Control” (página 38).

Ajuste del uso de los terminales MIDI [IN]/[OUT] (ajustes de puertos MIDI)

Este instrumento presenta dos puertos MIDI para diferentes fines.

- **Puerto 1:** para la comunicación entre este instrumento y un dispositivo externo
- **Puerto 2:** para la comunicación entre un ordenador u otro dispositivo y un dispositivo externo

Puede establecer si los terminales MIDI [IN]/[OUT] se utilizan como puerto 1 o puerto 2 desde el botón [MENU] → “General” → “MIDI Setting” → “MIDI Port” → “MIDI”.

■ Puerto 1: para la comunicación entre este instrumento y un dispositivo externo

Use este puerto para controlar el generador de tonos de este instrumento desde un dispositivo externo o para controlar un generador de tonos externo desde este instrumento.

Si utiliza los terminales MIDI [IN]/[OUT] como puerto 1, establezca en “On” el valor desde el botón [MENU] → “General” → “MIDI Setting” → “MIDI Port” → “MIDI”.

NOTA

De forma predeterminada, “MIDI Port” → “MIDI” está establecido en “On”. No es preciso cambiar los ajustes salvo cuando se desee usar como puerto 2, como se muestra a continuación.

Por otro lado, si desea establecer una comunicación MIDI entre este instrumento y un ordenador conectado al terminal USB [TO HOST], establezca los ajustes de MIDI IN/OUT del ordenador en “YC Series” (puerto 1).

■ Puerto 2: para la comunicación entre un ordenador u otro dispositivo y un dispositivo externo

Este puerto permite usar este instrumento como una interfaz USB-MIDI. Úselo, por ejemplo, para conectar un dispositivo MIDI externo que no dispone de un terminal USB a un ordenador a través de este instrumento.

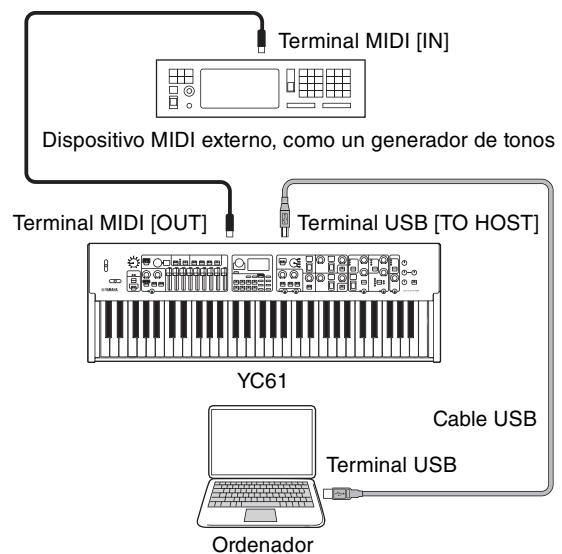

Si utiliza los terminales MIDI [IN]/[OUT] como puerto 2, establezca los valores de los ajustes de botón [MENU] → “General” → “MIDI Setting” → “MIDI Port” → “MIDI” como se indica a continuación.

- **USB:** On
- **MIDI:** Off

Además, establezca los ajustes MIDI IN/OUT de un ordenador conectado al terminal USB [TO HOST] en “MIDI IN 2 (YC Series)” y “MIDI OUT 2 (YC Series)” (puerto 2).

Conexión a un ordenador

Si conecta este instrumento a un ordenador, puede usar aplicaciones de producción musical como un software DAW para ampliar sus posibilidades musicales.

A continuación le presentamos algunas opciones creativas que puede explorar.

- Uso de este instrumento como generador de tonos externo o teclado MIDI para el software DAW
- Grabación de su interpretación al instrumento en formato MIDI o de audio mediante el software DAW del ordenador

Para conectar este instrumento al ordenador, se necesitan un cable USB y el Yamaha Steinberg USB Driver. Siga las instrucciones detalladas a continuación para establecer la conexión.

NOTA

Antes de conectar el terminal USB [TO HOST] a un ordenador, asegúrese de leer “Precauciones al utilizar el terminal USB [TO HOST]” en la página 26.

1. Descargue el Yamaha Steinberg USB Driver más reciente desde la dirección URL siguiente.

<https://download.yamaha.com/>

Abra “Biblioteca de manuales”, seleccione su idioma y escriba el nombre del modelo en el campo “Nombre del modelo o palabra clave”. A continuación, haga clic en “Buscar”. Descargue el archivo y extráigalo.

NOTA

- Para obtener información detallada sobre los requisitos del sistema, consulte la dirección URL citada anteriormente.
- El Yamaha Steinberg USB Driver se puede modificar y actualizar sin previo aviso. Si desea información más completa y actualizada, consulte la URL anterior.

2. Instale Yamaha Steinberg USB Driver en el ordenador.

Consulte la guía de instalación (Installation Guide) que se incluye con el archivo descargado. Si va a conectar el terminal USB [TO HOST] de este instrumento al ordenador mediante un cable USB, consulte la figura a continuación.

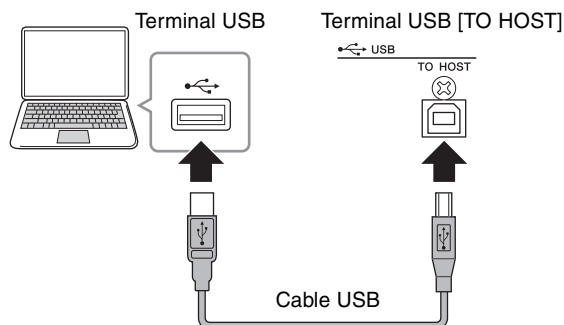

3. Configure este instrumento de forma que envíe y reciba los datos MIDI a través del terminal USB [TO HOST].

Ajuste en “On” en valor desde el botón [MENU] → “General” → “MIDI Settings” → “MIDI Port” → “USB”.

Conexión a un iPhone o iPad

Conectar este instrumento a un iPhone o iPad y usar aplicaciones compatibles le permite disfrutar más cómodamente de este instrumento. Para obtener información detallada sobre cómo conectar los dispositivos, consulte el documento “Smart Device Connection Manual” que se puede descargar en el sitio web de Yamaha.

AVISO

Asegúrese de colocar el iPhone o iPad en una superficie estable para evitar que se caigan y sufran daños.

NOTA

Si usa este instrumento con una aplicación de iPhone o iPad, recomendamos poner primero el iPhone o iPad en modo avión y, después, activar la conexión a la red Wi-Fi, con el fin de evitar el ruido debido a las transmisiones.

Smart Device Connection Manual (Manual de conexión de dispositivos inteligentes)

Abra el sitio web siguiente y abra “Biblioteca de manuales”. Seleccione su idioma y escriba “iPhone/iPad” o el nombre de otro dispositivo en el campo “Nombre del modelo o palabra clave”. A continuación, haga clic en “Buscar”.

<https://download.yamaha.com/>

Para obtener información detallada sobre dispositivos inteligentes y aplicaciones compatibles con este instrumento, consulte el siguiente sitio web.

<https://www.yamaha.com/kbdapps/>

Audio USB

Hay dos canales (un canal estéreo) que admiten audio USB para entrada y salida, con una frecuencia de muestreo de 44,1 kHz, 24 bits.

La señal de audio con entrada a través del terminal USB [TO HOST] tiene salida solo por las tomas OUTPUT [L/MONO]/[R] y [PHONES]. El nivel de entrada se puede ajustar desde el botón [MENU] → “General” → “I/O Volume” → “USB Audio”.

La salida de la señal de audio a través del terminal USB [TO HOST] es idéntica a la salida de la señal de audio a través de las tomas OUTPUT [L/MONO]/[R] y [PHONES].

NOTA

La entrada de la señal de audio a través de las tomas INPUT [L/MONO]/[R] solamente se emite desde las tomas OUTPUT [L/MONO]/[R] y [PHONES] de este instrumento y no se envía a través del terminal USB [TO HOST].

MIDI

MIDI o “Musical Instrument Digital Interface” (Interfaz digital para instrumentos musicales) es un estándar mundial diseñado para permitir la transferencia de interpretaciones, voces y otros datos entre instrumentos musicales. Como tal, posibilita la comunicación de datos incluso entre instrumentos musicales y equipos de distintos fabricantes.

Además de los datos generados tocando en el teclado o seleccionando un Live Set Sound, a través de MIDI también pueden intercambiarse muchos otros tipos de datos. Gracias a la versátil funcionalidad proporcionada por esta tecnología, no solo es posible tocar otros instrumentos usando el teclado y los controladores de este instrumento, sino también ajustar el volumen o el tono de cada sección y establecer los ajustes de los efectos. De hecho, prácticamente todos los parámetros que pueden ajustarse con el panel de control del instrumento también pueden controlarse a distancia desde otro dispositivo MIDI.

Canales MIDI

Los datos MIDI pueden transmitirse y recibirse por uno de los dieciséis canales MIDI. Por lo tanto, por un solo cable MIDI pueden intercambiarse simultáneamente datos de una interpretación de hasta dieciséis partes de instrumentos diferentes. Los canales MIDI son muy similares a los canales de televisión en cuanto a que cada emisora de televisión transmite sus emisiones a través de un canal específico. Un televisor, por ejemplo, recibe muchos programas diferentes al mismo tiempo de emisoras distintas y el espectador escoge el programa que desea ver seleccionando el canal correspondiente.

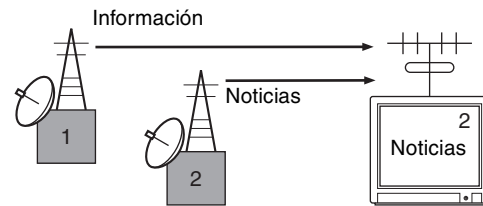

De forma similar, varios dispositivos transmisores de un sistema MIDI pueden configurarse para enviar datos cada uno a través de un canal independiente (es decir, un canal de transmisión MIDI), que se conectarán con los dispositivos receptores del sistema mediante cables MIDI. Si el canal MIDI de un dispositivo receptor (es decir, un canal de recepción MIDI) coincide con un canal de transmisión MIDI, el dispositivo receptor sonará según los datos enviados por el dispositivo transmisor correspondiente.

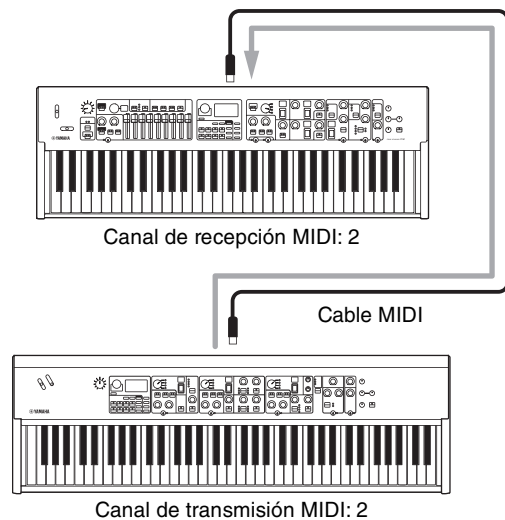

Lista de operaciones especiales

Las operaciones especiales son cómodos accesos directos que ayudan a establecer rápidamente funciones y parámetros importantes, sobre todo para los Live Set Sounds. Para usarlos, mantenga presionado el botón [EXIT] y utilice los controles pertinentes que se enumeran a continuación.

Posición	Funcionamiento	Descripción
Área central del panel	[EXIT] + botón [SETTINGS]	Restablece a su estado predeterminado solo los ajustes de sonido que se habían editado. Esta operación no sobrescribe los datos del Live Set Sound almacenado. Puede crear un nuevo Live Set Sound a partir del valor inicial sin borrar la configuración almacenada. NOTA A diferencia de esta operación especial, la operación que se realiza desde el botón [MENU] → “Job” → “Live Set Manager” → “Initialize” inicializa tanto los ajustes editados como los almacenados en el Live Set Sound seleccionado (página 40).
	[EXIT] + botón [TOUCH]	Abre directamente la pantalla de ajuste Fixed Velocity. Es la misma pantalla que se abre mediante el botón [MENU] → “General” → “Keyboard / Pedal” → “Fixed Velocity”.
Organ (órgano)	[EXIT] + botón LOWER/UPPER [L U]	Refleja la posición real de todas las barras deslizantes en las indicaciones de los LED (ajuste actual) de la parte seleccionada (UPPER o LOWER).
	[EXIT] + botón de selección de tipo VIBRATO/CHORUS	Cambia el tipo de VIBRATO/CHORUS en orden inverso. Resulta útil cuando se desea volver al tipo anterior.
Keys (teclado)	[EXIT] + botón Key [A B]	Intercambia los ajustes de las secciones Key A y Key B del Live Set Sound seleccionado. El efecto es el mismo que desde el botón [MENU] → “Job” → “Section Manager” → “Swap Key A & Key B”.
	[EXIT] + interruptor de selección de voz	Va al principio de la subcategoría siguiente/anterior dentro de la categoría de voz seleccionada. Resulta útil cuando se desea seleccionar una voz determinada en una categoría que contiene muchas voces, como “Others”. Para obtener información detallada sobre las subcategorías de voces, consulte la lista de voces (página 58).
	[EXIT] + mando [EG FILTER]	Cambia directamente el valor de “EG Control” o “Filter Control” de la sección seleccionada (Key A o Key B). Esta operación cambia “EG Control” si está iluminada la luz “EG” y “Filter Control” si está iluminada la luz “FILTER”. Son los mismos ajustes que desde el botón [SETTINGS] → “Sound” → “Key A Settings”/“Key B Settings” → “EG Control”/“Filter Control”.
	[EXIT] + Interruptor de selección del tipo de efecto	Va al comienzo de la categoría siguiente/anterior. Resulta útil cuando se desea cambiar rápidamente a un tipo determinado. Para obtener información detallada sobre las categorías de los efectos de inserción, consulte la “Lista de tipos de efectos de inserción” (página 32).
	[EXIT] + botón EFFECT 1 [ON/OFF] o [EXIT] + botón EFFECT 2 [ON/OFF]	Intercambia los ajustes de EFFECT 1 y EFFECT 2 en la sección seleccionada (Key A o Key B). Resulta útil cuando se desea cambiar el orden en que se aplican los dos efectos de inserción. El efecto es el mismo que desde el botón [MENU] → “Job” → “Section Manager” → “Swap EFFECT 1/2”.
EFFECT (efecto)	[EXIT] + Interruptor de selección del tipo de efecto	Va al comienzo de la categoría siguiente/anterior. Resulta útil cuando se desea cambiar rápidamente a un tipo determinado.
	[EXIT] + mando [RATE]	Se modifica directamente “Tempo Delay Time”, pero solo si esta operación se realiza mientras está seleccionado el tipo “Tempo Delay”. El ajuste es el mismo que desde el botón [SETTINGS] → “Sound” → “Tempo Delay Time”.
SPEAKER/AMP (altavoz/amplificador)	[EXIT] + botón de cambio de tipo de efecto	Cambia el tipo de efecto de SPEAKER/AMP en orden inverso. Resulta útil cuando se desea volver al tipo anterior.

Lista de tipos de efectos de inserción

*Keys: estos tipos de efectos solo se pueden usar en EFFECT 1 y EFFECT 2 en las secciones Key A y Key B.

*EFFECT: estos tipos de efectos solo se pueden usar en la sección EFFECT.

Categoría	Nombre del tipo	Texto de pantalla	Descripción	Estéreo/monoaural
Chorus (coros)	G Chorus (coros G)	C1	Efecto de coros que produce un sonido profundo con modulación compleja. Gire el mando [DEPTH] para ajustar la profundidad y el mando [RATE] para ajustar la velocidad.	Estéreo
	SPX Chorus (coros SPX)	C2	Efecto de coros que utiliza un LFO trifásico para aportar una profundidad y difusión más complejas. Gire el mando [DEPTH] para ajustar la profundidad y el mando [RATE] para ajustar la velocidad.	Estéreo
	Symphonic (sinfónico)	C3	Efecto de coros con modulación múltiple del sonido para dar una mayor sensación de amplitud. Gire el mando [DEPTH] para ajustar la profundidad y el mando [RATE] para ajustar la velocidad.	Estéreo
	816 Chorus (coros 816)	C4	Efecto de coros que reproduce el efecto de coro desafinado característico de la multiplicidad de generadores de tonos FM del famoso TX816. Gire el mando [DEPTH] para ajustar la profundidad y el mando [RATE] para ajustar la velocidad.	Estéreo
Flanger (rebordeado)	VCM Flanger	F1	Flanger vintage con un cálido sonido analógico. Gire el mando [DEPTH] para ajustar la profundidad y la cantidad de realimentación y el mando [RATE] para ajustar la velocidad.	Estéreo
	Cross FB Flanger (rebordeado con realimentación cruzada)	F2	Flanger vintage con un sonido complejo por realimentación cruzada. Gire el mando [DEPTH] para ajustar la profundidad y la cantidad de realimentación y el mando [RATE] para ajustar la velocidad.	Estéreo
Phaser (cambiador de fase)	VCM Stereo Phaser	P1	Phaser vintage con un cálido sonido analógico. Gire el mando [DEPTH] para ajustar la profundidad y la cantidad de realimentación y el mando [RATE] para ajustar la velocidad.	Estéreo
	Small Phaser (cambiador de fase pequeño)	P2	Phaser vintage que presenta un efecto de barrido suave y único. Gire el mando [DEPTH] para cambiar el tipo de modulación (que varía dependiendo de si el mando se ha establecido en la izquierda o la derecha) y gire el mando [RATE] para ajustar la velocidad.	Monoaural
	Max90	P3	Phaser vintage clásico. Gire el mando [DEPTH] para ajustar la intensidad del efecto y el mando [RATE] para ajustar su velocidad.	Monoaural
	Dual Phaser (cambiador de fase doble)	P4	Phaser vintage que presenta dos phasers con características diferentes. Gire el mando [DEPTH] para ajustar la velocidad del phaser 1 y el mando [RATE] para ajustar la velocidad del phaser 2.	Monoaural
Trem/Rtr (trémolo/rotativo)	Tremolo (trémolo)	Tr	Efecto que cambia el volumen cíclicamente. Gire el mando [DEPTH] para ajustar la profundidad y el mando [RATE] para ajustar la velocidad.	Estéreo
	Auto Pan (efecto panorámico automático)	AP	Efecto que mueve el sonido en el campo estéreo cíclicamente a izquierda y derecha. Gire el mando [DEPTH] para ajustar la profundidad y el mando [RATE] para ajustar la velocidad.	Estéreo
	Simple Rotary (rotativo simple)	Sr	Altavoz rotativo simple. Gire el mando [DEPTH] para ajustar el volumen y el nivel de distorsión y el mando [RATE] para cambiar la velocidad de rotación. La velocidad de rotación se establece en "Slow" cuando el mando [RATE] se gira hacia la izquierda desde el centro y se establece en "Fast" cuando el mando se gira hacia la derecha desde el centro.	Monoaural
Dist (distorsión)	British Combo (combo británico)	d1	Distorsión "crunch". Gire el mando [DEPTH] para ajustar la cantidad de distorsión y el mando [RATE] para ajustar el brillo.	Monoaural
	British Lead (solista británico)	d2	Distorsión de tipo hard rock. Use el mando [DEPTH] para ajustar la cantidad de distorsión y el mando [RATE] para ajustar la presencia.	Monoaural
	Small Stereo (estéreo reducido)	d3	Distorsión en estéreo. Use el mando [DEPTH] para ajustar la cantidad de distorsión y el mando [RATE] para ajustar la presencia.	Estéreo
Comp (compresor)	Compressor (compresor)	Co	Compresor estéreo. Use el mando [DEPTH] para ajustar la profundidad y el mando [RATE] para ajustar el volumen.	Estéreo
Wah	Auto Wah (wah automático)	Au	Wah que cambia las características cíclicamente. Gire el mando [DEPTH] para ajustar la cantidad de resonancia y el mando [RATE] para ajustar la velocidad.	Estéreo
	Touch Wah (wah por pulsación)	To	Wah que cambia las características en respuesta a los cambios de volumen al tocar el teclado. Gire el mando [DEPTH] para ajustar la intensidad del efecto y el mando [RATE] para ajustar la cantidad de resonancia.	Estéreo

Categoría	Nombre del tipo	Texto de pantalla	Descripción	Estéreo/monoaural
Wah	Pedal Wah (wah de pedal)	PE	Wah que se controla con el pedal. Gire el mando [DEPTH] para ajustar la cantidad de distorsión y el mando [RATE] para ajustar la cantidad de resonancia. De forma predeterminada, el control del wah de pedal está asignado a FOOT CONTROLLER [2].	Estéreo
Delay (retardo)	Cross Delay (retardo cruzado)	CD	Retardo que alterna las repeticiones retrasadas entre los lados izquierdo y derecho de la imagen estéreo. Gire el mando [DEPTH] para ajustar la profundidad y la cantidad de realimentación y el mando [RATE] para ajustar la velocidad.	Estéreo
	Tempo Delay (*EFFECT) (retardo de tempo, efecto)	TD	Retardo que se puede aplicar para que coincida con el tempo de la canción. Especifique el tempo y la longitud de nota ("Tempo Delay Time"); el retardo se aplicará a esa longitud. El ajuste predeterminado de Tempo Delay Time es 1/4 (una negra). Gire el mando [DEPTH] para ajustar el nivel de realimentación y el mando [RATE] para ajustar el tempo. También se puede ajustar el tempo pulsando varias veces el botón [TAP]. NOTA Puede establecer la longitud de nota mediante la operación botón [EXIT] + botón [RATE] o desde [SETTINGS] → "Sound" → "Tempo Delay Time".	Estéreo
	Digital Delay (*Keys) (retardo digital, teclado)	DD	Retardo digital limpio. Gire el mando [DEPTH] para ajustar la profundidad y la cantidad de realimentación y el mando [RATE] para ajustar el tiempo de retardo. El tiempo de retardo máximo es de 1486 ms.	Estéreo
	Analog Delay (retardo analógico)	AD	Retardo con un sonido analógico cálido. Gire el mando [DEPTH] para ajustar la cantidad de realimentación y el mando [RATE] para ajustar el tiempo de retardo. El tiempo de retardo máximo es de 800 ms.	Estéreo
	Looper Delay (*EFFECT) (retardo de bucle, efecto)	LD	Retardo especial que proporciona un efecto de eco/retardo múltiple y repite el sonido durante un breve espacio de tiempo para permitirle improvisar, como un bucle de audio. Gire el mando [DEPTH] para ajustar la profundidad y la cantidad de realimentación y el mando [RATE] para ajustar el tiempo de retardo. El tiempo de retardo máximo es de 1486 ms. Cuando se selecciona este tipo, la sección EFFECT se comporta de un modo distinto de lo normal. <ul style="list-style-type: none"> El efecto "Looper Delay" se aplica después de la sección SPEAKER/AMP. Además, el efecto de la sección REVERB no se aplica al sonido de retardo. Al pulsar el botón [SELECT], se alterna entre los dos estados siguientes. Todo iluminado: el efecto de retardo se aplica a todas las secciones Organ, Key A y Key B. Todo apagado: El efecto de retardo no se aplica a ninguna de las secciones. Puede tocar sin efecto de retardo y mantener los sonidos de retardo que ha tocado antes de cambiar este ajuste. 	Estéreo
Reverb (reverberación)	Room Reverb (reverberación de habitación)	R1	Simula la reverberación en una habitación. Gire el mando [DEPTH] para ajustar el balance sin efecto/con efecto y el mando [RATE] para ajustar la duración del efecto de reverberación.	Estéreo
	Hall Reverb (reverberación de sala de conciertos)	R2	Simula la reverberación en una sala de conciertos. Gire el mando [DEPTH] para ajustar el balance sin efecto/con efecto y el mando [RATE] para ajustar la duración del efecto de reverberación.	Estéreo
	Reverse Reverb (reverberación inversa)	R3	Efecto que simula la reproducción inversa de una compuerta de reverb. Gire el mando [DEPTH] para ajustar el balance sin efecto/con efecto y el mando [RATE] para ajustar la duración del efecto.	Estéreo
Lo-Fi (baja fidelidad)	Lo-Fi (baja fidelidad)	LO	Efecto que remuestrea y degrada el sonido de entrada. Gire el mando [DEPTH] para ajustar el umbral de volumen y el mando [RATE] para ajustar la frecuencia de muestreo. Gire cada mando en sentido horario para que el sonido sea más degradado y menos claro.	Monoaural
Tech (técnico)	Ring Modulator (modulador de anillo)	RI	Efecto que cambia el sonido de entrada para hacerlo más metálico. Gire el mando [DEPTH] para ajustar la profundidad y el mando [RATE] para ajustar la frecuencia.	Estéreo
	Slicer (fragmentador)	SL	Efecto que fragmenta el sonido de entrada. Gire el mando [DEPTH] para ajustar la duración y el mando [RATE] para ajustar lo finos que serán los fragmentos.	Estéreo
	LP Filter (filtro de paso bajo)	LF	Filtro que corta los sonidos a las frecuencias situadas por encima que la frecuencia de corte. Gire el mando [DEPTH] para ajustar la frecuencia de corte y el mando [RATE] para ajustar la resonancia.	Estéreo
Misc (varios)	Damper Resonance (*Keys) (resonancia de apagadores)	DR	Efecto que reproduce la propagación del sonido producida por las cuerdas abiertas mientras se presiona el pedal de resonancia de un piano. Gire el mando [DEPTH] para ajustar el balance sin efecto/con efecto y el mando [RATE] para ajustar el grado de apertura de los apagadores.	Estéreo
	Harmonic Enhancer (mejora de armónicos)	HE	Efecto que agrega armónicos al sonido de entrada para conferir al sonido más "chispa" o un brillo espacioso. Gire el mando [DEPTH] para ajustar la frecuencia de corte del filtro de paso alto y el mando [RATE] para ajustar la intensidad del efecto.	Estéreo

Lista de tipos de control EG/Filter

Puede cambiar la expresión del sonido en tiempo real accionando el mando [EG FILTER] mientras toca las frases. En esta lista se explican los tipos de control de cada EG y filtro.

EG (Envelope Generator, generador de envolventes)

El EG permite determinar cómo cambia el nivel de sonido con el tiempo. Esto permite reproducir diversas características de sonido de los instrumentos acústicos naturales; por ejemplo el ataque y disminución rápidos de los sonidos de percusión o la larga liberación de un sonido de piano con resonancia. El YC61 permite controlar las tres características siguientes con un solo mando.

Ataque	Determina el tiempo que tarda el sonido en alcanzar su nivel máximo después de tocar la tecla. Cuanto más bajo sea el valor, más rápido será el ataque.
Disminución	Determina el tiempo que tarda el sonido en alcanzar su nivel de resonancia (un nivel ligeramente inferior al máximo). Cuanto más bajo sea el valor, más rápida será la disminución.
Liberación	Determina el tiempo que tarda el sonido en disminuir hasta silenciarse después de soltar la tecla. Cuanto menor sea el valor, más rápida será la liberación.

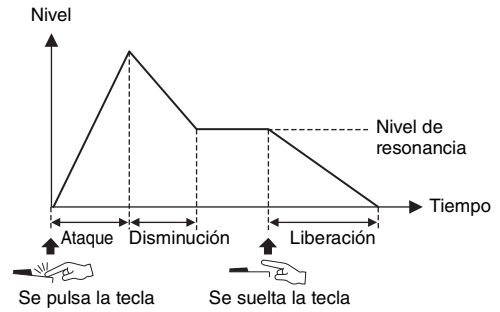

Los cambios de estas tres características con una sola operación del mando se denominan “tipos de control EG”. El YC61 tiene 11 tipos. El tipo se puede configurar con el botón [EXIT] + el mando [EG FILTER] o en “EG Control” (página 43). Los gráficos siguientes muestran cómo cambian el ataque, la disminución y la liberación cuando se gira el mando desde el centro (= 64) hacia la izquierda y hacia la derecha para cada tipo.

Atk&Dcy&Rls A/B
En estos tipos el ataque, la disminución y la liberación se cambian mediante el mando.

Atk&Dcy&Rls A

Atk&Dcy&Rls B

Attack/Decay/Release
En estos tipos solo una de las características (ataque, disminución o liberación) se cambia mediante el mando.

Attack

Decay

Release

Atk&Rls A/B/Minus
En estos tipos el ataque y la liberación se cambian mediante el mando. “B” es adecuado para sonidos de pad. “Minus” permite crear sonidos inusuales, ya que al girar el mando en sentido horario se reduce el tiempo de liberación.

Atk&Rls A

Atk&Rls B

Atk&Rls Minus

Ataque
 Disminución
 Liberación

Dcy&Rls
Para este tipo, la disminución y la liberación se cambian mediante el mando.

Dcy&Rls

Atk&Dcy A/B
En estos tipos el ataque y la disminución se cambian mediante el mando. “B” presenta menos cambio.

Atk&Dcy A

Atk&Dcy B

Filter (filtro)

Filtro es una función que cambia el tono de un sonido porque solo pasa solo un rango de frecuencias específico y corta las señales de los demás rangos de frecuencias. El YC61 permite controlar las dos características siguientes con un solo mando.

Corte

Determina la frecuencia de corte del filtro (qué señal de banda de frecuencias o superior se corta) ajustando el brillo del sonido. Los valores más altos producen un sonido más brillante.

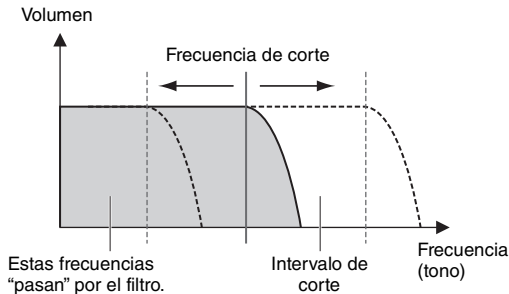

Resonancia

Determina la cantidad de resonancia que eleva el volumen en torno a la frecuencia de corte. Los valores más altos producen un efecto más pronunciado.

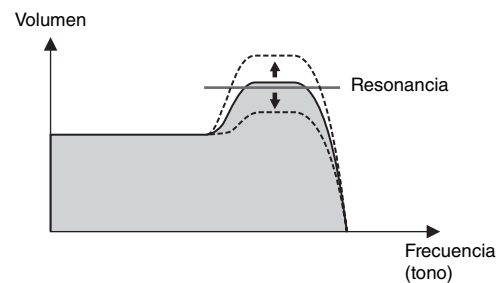

Los cambios de estas dos características con una sola operación del mando se denominan "tipos de control de filtro". El YC61 tiene siete tipos. El tipo se puede configurar con el botón [EXIT] + el mando [EG FILTER] o en "Filter Control" (página 43).

Los gráficos siguientes muestran cómo cambian los dos parámetros cuando se gira el mando desde el centro (= 64) hacia la izquierda y hacia la derecha para cada tipo.

Flat Reso

En este tipo se usa el mando para cambiar solo el valor de corte.

Flat Reso

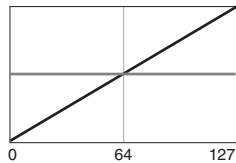

Reso Plus

En este tipo se aumenta la resonancia girando el mando hacia la derecha.

Reso Plus

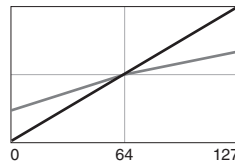

— Corte
— Resonancia

Reso Minus A/B/C

En estos tipos se reduce la resonancia girando el mando hacia la derecha. Las características de la función Filter se enfatizan con intensidad, lo que le permite crear sonidos como los de un sintetizador.

Reso Minus A

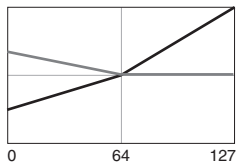

Reso Minus B

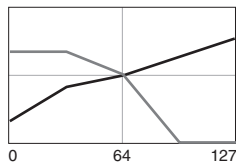

Reso Minus C

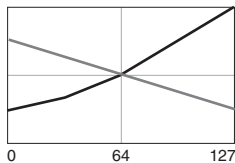

Reso Boost A/B

En estos tipos se aumenta la resonancia independientemente de si el mando se gira hacia la izquierda o hacia la derecha. Las características de la función Filter se enfatizan con intensidad y el sonido se vuelve más brillante al girar el mando hacia la derecha, en comparación con los tipos Reso Minus.

Reso Boost A

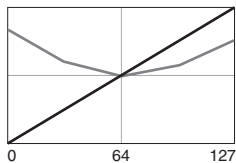

Reso Boost B

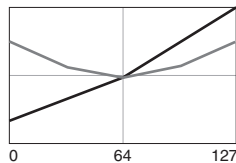

MENU LIST (Lista de MENU)

Desde el botón [MENU], puede configurar diversos parámetros y funciones que afectan a todo el sistema de este instrumento. Los ajustes se almacenarán en este instrumento.

Funcionamiento

1. Presione el botón [MENU].
2. Use el selector del codificador y el botón [ENTER] para seleccionar un elemento y mostrar la pantalla de configuración.

NOTA

También puede usar los botones LIVE SET [1] a [6] para seleccionar los elementos directamente. Los botones LIVE SET [1] a [6] corresponden a las opciones de menú en orden de arriba a abajo. Las luces de los botones seleccionables se iluminan.

3. Utilice el selector del codificador para cambiar y establecer el valor o ajuste.
4. Pulse el botón [ENTER] para volver a la pantalla principal (Live Set Sound).

General

Nombre de la función		Descripción
Master Tune (afinación principal)		Determina la afinación de todo el instrumento. Ajustes: 414,72 Hz – 466,78 Hz Predeterminado: 440,00 Hz
MIDI Settings (ajustes de MIDI)	MIDI Port (puerto MIDI)	USB Determina si se usa (On) o no (Off) el terminal USB [TO HOST] para la transmisión/recepción de mensajes MIDI. Predeterminado: On (activado)
		MIDI Determina si se usa (On) o no (Off) el terminal MIDI [IN]/[OUT] para la transmisión/recepción de mensajes MIDI con el generador de tonos de este instrumento. Cuando se establece en “On”, los terminales se usan como puerto 1 (transmisión/recepción de mensajes con el generador de tonos de este instrumento). Cuando se establece en “Off”, se usan como puerto 2 (interfaz USB-MIDI). En este caso, los mensajes MIDI recibidos por el terminal MIDI [IN] se envían sin modificaciones al puerto USB 2 (MIDIOUT2 (serie YC)). Los mensajes MIDI recibidos por el puerto USB 2 (MIDIIN2 (serie YC)) se envían sin modificaciones al terminal MIDI [OUT]. Predeterminado: On (activado)
MIDI Channel (canal MIDI)	Tx (transmisión)	Determina el canal de transmisión MIDI. Cuando se ajusta en “Off”, los mensajes MIDI no se transmiten. Ajustes: 1 – 16, Off (desactivado) Predeterminado: 1
	Rx (recepción)	Determina el canal de recepción MIDI. Si se configura como “All”, los mensajes MIDI se reciben en todos los canales. Ajustes: 1 – 16, All (todos) Predeterminado: 1

Nombre de la función	Descripción
MIDI Settings (ajustes de MIDI)	<p data-bbox="655 210 1426 239">Determina la transmisión de los mensajes de control MIDI.</p> <p data-bbox="655 239 1426 356">Cuando se establece en “On”, los mensajes MIDI correspondientes a los controles del instrumento se transmiten cuando se cambia un ajuste utilizando los controles (mandos, etc.). Esto le permite recibir y registrar la información de funcionamiento en el software DAW o en un dispositivo MIDI externo.</p> <p data-bbox="655 356 1426 533">Cuando se establece en “Invert”, los mensajes MIDI se transmiten solo cuando se usan los controles de una sección que se ha apagado. Esto le permite controlar el software DAW o un dispositivo MIDI externo. Por ejemplo, si ha creado un Live Set Sound combinando la sección Organ de este instrumento con el sonido de cuerdas del software DAW, puede usar los operadores de las secciones Key A/Key B para controlar el volumen o los filtros de las cuerdas de software.</p> <p data-bbox="655 533 995 562">Predeterminado: Off (desactivado)</p> <p data-bbox="655 562 719 591">NOTA</p> <ul data-bbox="655 591 1426 831" style="list-style-type: none"> • Cuando los mensajes MIDI correspondientes a los controles se reciben en el software DAW o similar, se cambian los ajustes de los controles correspondientes. • La asignación de mensajes MIDI a cada control es fija. Si desea controlar los parámetros del software DAW mediante los controles del instrumento, realice las configuraciones en el ordenador para que los mensajes correspondientes a los controles se reciban correctamente. Para obtener detalles sobre los controles y sus correspondientes mensajes MIDI, consulte la página 58. • Los mensajes MIDI correspondientes a los accionamientos de las palancas de modulación e inflexión siempre se envían, sea cual sea este ajuste. <p data-bbox="655 831 1225 860">■ MIDI Control = Off (control MIDI desactivado)</p> <p data-bbox="655 860 1353 889">Los mensajes MIDI no se transmiten aunque se utilice este instrumento.</p> <p data-bbox="655 889 1187 918">■ MIDI Control = On (control MIDI activado)</p> <p data-bbox="655 918 1374 987">Se transmiten los mensajes MIDI correspondientes cuando se cambian los parámetros mediante los controles de este instrumento.</p> <p data-bbox="655 987 719 1016">NOTA</p> <p data-bbox="655 1016 1426 1086">Aunque el interruptor [ON/OFF] de la sección o EFFECT 1/2 [ON/OFF] esté desactivado, los mensajes MIDI se transmiten si las luces de los controles están iluminadas para permitir cambios de parámetros según los ajustes de “Display Lights” (página 39).</p> <p data-bbox="655 1086 1262 1115">■ MIDI Control = Invert (inversión de control MIDI)</p> <p data-bbox="655 1115 1426 1184">Los mensajes MIDI correspondientes se transmiten solo cuando se mueven los controles de una sección cuyo interruptor [ON/OFF] de la sección está desactivado.</p> <p data-bbox="655 1184 719 1214">NOTA</p> <ul data-bbox="655 1214 1426 1384" style="list-style-type: none"> • Cuando se establece en “Invert”, las luces de los controles se iluminan automáticamente, sea cual sea el estado del interruptor [ON/OFF] de la sección. • Cuando se establece en “Invert”, no se pueden realizar ajustes para “Display Lights” (sección, Ins Effect).
Tx/Rx Pgm Change (transmisión/recepción de cambios de programa)	<p data-bbox="655 1397 1426 1467">Determina si la transmisión/recepción de mensajes de cambio de programa entre este instrumento y dispositivos MIDI externos está activada (On) o desactivada (Off).</p> <p data-bbox="655 1467 963 1496">Predeterminado: On (activada)</p>
Tx/Rx Bank Select (transmisión/recepción de selección de banco)	<p data-bbox="655 1532 1426 1601">Determina si la transmisión/recepción de mensajes de selección de banco entre este instrumento y dispositivos MIDI externos está activada (On) o desactivada (Off).</p> <p data-bbox="655 1601 963 1630">Predeterminado: On (activada)</p>
Controller Reset (restablecer controlador)	<p data-bbox="655 1644 1426 1736">Determina si se deben conservar (Hold) o inicializar (Reset) los valores de los controladores (palanca de modulación, controlador de pedal, etc.) al cambiar entre Live Set Sounds.</p> <p data-bbox="655 1736 1426 1805">Si se configura como “Reset”, los controladores se restablecerán a los estados predeterminados (como se indica a continuación) al cambiar entre Live Set Sounds.</p> <ul data-bbox="655 1805 874 1935" style="list-style-type: none"> • Pitch Bend: centro • Modulation: mínima • Expression: máxima • Pedal Wah: mínima <p data-bbox="655 1935 1011 1964">Predeterminado: Reset (restablecer)</p>

Nombre de la función		Descripción
Keyboard/ Pedal (teclado/ pedal)	Octave (octava)	Sube o baja, en octavas, el intervalo de octavas del teclado. Ajustes: -3 – +3 Predeterminado: +0
	Transpose (transposición)	Sube o baja el tono del teclado en semitonos. Ajustes: -12 – +12 Predeterminado: +0
	Touch Curve (curva de pulsación)	Determina la manera en que se generará la velocidad real de acuerdo con la intensidad con que se toquen las notas en el teclado (página 11). Ajustes: Normal, Soft (suave), Hard (duro), Wide (amplio), Fixed (fijo) Predeterminado: Normal
	Fixed Velocity (velocidad fija)	Establezca este parámetro para producir la misma velocidad, independientemente de la intensidad con que toque el teclado. Este parámetro solo se usa cuando “Touch Curve” se establece en “Fixed”. Ajustes: 1 – 127 Predeterminado: 64
	Sustain Pedal Type (tipo de pedal de resonancia)	Determina el tipo pedal de resonancia conectado a la toma FOOT SWITCH [SUSTAIN]. Seleccione “FC3A (HalfOn)” si desea usar un pedal con la función de medio pedal. Ajustes: FC3A (HalfOn), FC3A (HalfOff), FC4A/FC5 Predeterminado: FC3A (HalfOn)
	Foot Switch Assign (asignación de interruptor de pedal)	Determina el número de cambio de control generado cuando se utiliza el interruptor de pedal conectado a la toma FOOT SWITCH [ASSIGNABLE]. Predeterminado: Live Set +
Local Control (control local)		Determina si el control local está activado o desactivado. Cuando se establece en “Off”, el generador de tonos del instrumento estará internamente desconectado del teclado y de los controladores y no se producirá ningún sonido si se toca el teclado. Sin embargo, independientemente de este ajuste, la información de interpretación al teclado de este instrumento y de los controladores se transmite en mensajes MIDI y el generador de tonos del instrumento continúa produciendo sonido en respuesta a los mensajes MIDI recibidos desde la entrada MIDI, según la configuración MIDI. Predeterminado: On (activado)
I/O Volume (volumen de E/S)	USB Audio (audio USB)	Determina el volumen de la entrada de audio USB. Ajustes: 0 – 127 Predeterminado: 64
	Output (salida)	Ajusta el nivel de sonido de salida final del instrumento. Ajustes: -24 dB – +0 dB – +24 dB Ajustes: -6 dB
Auto Power Off (apagado automático)		Determina si ajustar la función de apagado automático en “Enable” (activar) o “Disable” (desactivar). Predeterminado: Disable (desactivar)

Control Panel (panel de control)

Nombre de la función	Descripción	
Panel Lock Settings (configuración de bloqueo del panel)	Live Set (conjunto para actuaciones)	Determina si el bloqueo del panel para cada una de las categorías que se muestran a la izquierda está activado (On) o desactivado (Off). Predeterminado: On (activado)
	Organ/Keys (órgano/teclas)	
	Effect/Sp Amp/Reverb (efecto/amplificación especial/reverberación)	
	Master EQ (ecualizador principal)	
Display Lights (mostrar luces)	Section (sección)	Determina si las luces indicadoras de cada sección están siempre iluminadas ("On"), independientemente del estado del interruptor [ON/OFF] de la sección correspondiente. Predeterminado: Off (desactivado) NOTA Cuando "MIDI Control" se ha establecido en "On" y se cambia el parámetro mediante el operador cuya luz está iluminada, se transmite el mensaje de cambio de control correspondiente (página 37).
	Ins Effect (efecto de inserción)	Determina si las luces de las áreas EFFECT 1 y 2 de las secciones Key A/Key B están siempre iluminadas ("On") con independencia del estado de cada uno de los botones EFFECT 1/2 [ON/OFF]. Predeterminado: Off (desactivado) NOTA Cuando "MIDI Control" se ha establecido en "On" y se cambia el parámetro mediante el operador cuya luz está iluminada, se transmite el mensaje de cambio de control correspondiente (página 37).
	LCD SW (activar LCD)	Determina si mostrar (On) o no (Off) la pantalla principal en la pantalla LCD. Las diversas pantallas de ajuste, tales como las pantallas MENU y SETTINGS, se muestran siempre con independencia de este ajuste. Predeterminado: On (activado)
	LCD Contrast (contraste de LCD)	Permite ajustar el contraste de la pantalla LCD. Ajustes: 1 – 63 Predeterminado: 32
Advanced Settings (ajustes avanzados)	Drawbar Mode (modo de barras deslizantes)	Establece las condiciones para que se refleje la posición de una barra deslizante cuando su posición real y lo que indica el visualizador de LED (el ajuste abierto) no coinciden. Si se establece en "Jump", la posición de una barra deslizante se reflejará siempre al moverla. Si se establece en "Catch", el ajuste real se conservará hasta que la posición de la barra deslizante coincida (capture) con la indicación del visualizador de LED. Una vez que coincidan, se reflejará la posición de la barra deslizante. Predeterminado: Jump (saltar)
	Section Hold (retención por secciones)	Cuando se ajusta en "Enable", se puede seleccionar otro Live Set Sound y a la vez mantener (retener) los ajustes actuales de las secciones seleccionadas. Mantenga presionado el interruptor [ON/OFF] de la sección cuyos ajustes desea conservar hasta que la luz correspondiente parpadee para poner esa sección en el estado Hold. Para liberar Section Hold, pulse otra vez el interruptor [ON/OFF] de la sección. Por ejemplo, para conservar los ajustes de reverberación durante la interpretación con independencia de los Live Set Sounds que modifique, establezca esta opción en "Enable" y, a continuación, mantenga presionado el interruptor [ON/OFF] de la sección REVERB. Predeterminado: Disable (desactivar)
	Live Set View Mode (modo Live Set View)	Determina si mantener Live Set View (Keep) o volver automáticamente a la pantalla principal (Close) al cambiar entre Live Set Sounds. Cuando se ajusta en "Keep", se muestran siempre los nombres de ocho ajustes de Live Set Sounds. Predeterminado: Close (cerrar)
	Value Indication (indicación de valor)	Determina si se muestran (On) o no (Off) los valores en la pantalla LCD cuando se cambian los valores de los mandos de cada sección. Predeterminado: On (activado)
	SW Direction (activar dirección)	Determina si los interruptores de selección de voz y de tipo de efecto se accionan en orden ascendente (Default) o en orden descendente (Reverse). Predeterminado: Default (predeterminado)

Nombre de la función		Descripción
Advanced Settings (ajustes avanzados)	EG/Filter Reset (restablecer EG/filtro)	Determina si se restablecen (On) o se conservan sin restablecerlos (Off) los parámetros de EG y FILTER cuando se cambian las voces en las secciones Key A/Key B. Predeterminado: On (activado)
System Settings (ajustes del sistema)	Power On Sound (sonido al encender)	Determina qué Live Set Sound aparece cuando se enciende este instrumento. Predeterminado: 1-1
	MIDI Device Number (número del dispositivo MIDI)	Determina los números de los dispositivos MIDI. El número de dispositivo de este instrumento debe coincidir con el número de dispositivo del dispositivo MIDI externo al transmitir o recibir datos por lotes, cambios de parámetros u otros mensajes exclusivos del sistema. Ajustes: 1 – 16, All (todos), Off (desactivado) Predeterminado: All (todos)
	MIDI Control Delay (retardo de control MIDI)	Ajusta el tiempo de transmisión para los mensajes de control MIDI transmitidos cuando se cambia entre los Live Set Sounds. Es posible que deba ajustar este valor cuando la aplicación del ordenador no recibe los mensajes correctamente. Ajustes: 0 – 1500 msec Predeterminado: 0 msec

Job (trabajo)

Nombre de la función		Descripción	
Live Set Manager (administrador de conjuntos para actuaciones)	Swap (intercambiar)	Intercambia los datos almacenados del Live Set Sound seleccionado con los de otro Live Set Sound especificado por el usuario.	
	Copy (copiar)	Copia los datos almacenados del Live Set Sound seleccionado en otro Live Set Sound especificado por el usuario.	
	Initialize (inicializar)	Restablece los datos almacenados del Live Set Sound seleccionado a su estado predeterminado.	
Section Manager (administrador de secciones)	Copy (copiar)	Organ (órgano)	Copia la configuración de la sección Organ del Live Set Sound que se está editando.
		Key A (teclado A)	Copia la configuración de la sección Key A del Live Set Sound que se está editando.
		Key B (teclado B)	Copia la configuración de la sección Key B del Live Set Sound que se está editando.
		Effect (efecto)	Copia la configuración de la sección EFFECT del Live Set Sound que se está editando.
	Paste (pegar)	Speaker Amp (altavoz/ amplificador)	Copia la configuración de la sección SPEAKER/AMP del Live Set Sound que se está editando.
		Organ (órgano)	Pega los ajustes copiados. La función de pegado no se puede ejecutar cuando no se ha copiado nada.
		Key A (teclado A)	Solo es posible pegar ajustes de una sección a otra de Key A a Key B o de Key B a Key A.
		Key B (teclado B)	
		Effects (efecto)	
		Speaker Amp (altavoz/ amplificador)	
Swap Key A & Key B (intercambiar teclados A y B)	Intercambia la configuración de las secciones Key A y Key B del Live Set Sound que se está editando. NOTA Este trabajo también se puede ejecutar usando el botón [EXIT] y el botón Keys [A B].		

Nombre de la función		Descripción
Section Manager (administrador de secciones)	Initialize (inicializar)	Organ (órgano) Inicializa todos los ajustes de [SETTINGS] → “Sound” → “Organ Settings” del Live Set Sound que se está editando.
		Rotary Speaker (altavoz rotativo) Inicializa todos los ajustes de [SETTINGS] → “Sound” → “Rotary Speaker” del Live Set Sound que se está editando.
		FM Unison (FM al unísono) Inicializa todos los ajustes de “FM Unison” de la sección deseada del Live Set Sound que se está editando. • Key A: [Settings] → “Sound” → “Key A Settings” → “FM Unison” • Key B: [Settings] → “Sound” → “Key B Settings” → “FM Unison”
Edit Recall (recuperar modificaciones)	Recall (recuperar)	Recupera el último estado editado del Live Set Sound seleccionado actualmente. Si, al editar un Live Set Sound que aún no ha memorizado, selecciona otro Live Set Sound diferente y después vuelve al que estaba editando, se recuperará la última versión almacenada en lugar del último estado editado. Si esto sucede, ejecute esta función para restaurar el último estado editado del Live Set Sound. AVISO El último estado editado de cada Live Set Sound se perderá al apagar este instrumento.
Menu Initialize (inicializar menús)		Restablece los ajustes de las pantallas MENU a los valores predeterminados.
Factory Reset (restablecer los ajustes de fábrica)		Restablece el instrumento a su estado predeterminado (fábrica).

File (archivo)

Nombre de la función		Descripción
Back Up File (archivo de copia de seguridad)	Save (guardar)	Guarda todos los datos almacenados en este instrumento, incluidos los ajustes del sistema, en una unidad flash USB como “Back Up File” (con la extensión: .Y0A).
	Load (*) (cargar)	Carga los datos guardados como un “Back Up File” de una unidad flash USB a este instrumento.
Live Set All File (archivo de todos los conjuntos para actuaciones)	Save (guardar)	Guarda todos los datos de Live Set almacenados en este instrumento en una unidad flash USB como “Live Set All File” (con la extensión: .Y0L).
	Load (*) (cargar)	Carga los datos guardados como “Live Set All File” de una unidad flash USB en este instrumento.
Live Set Page File (archivo de páginas de conjuntos para actuaciones)	Save (guardar)	Guarda la Live Set Page seleccionada almacenada en este instrumento en una unidad flash USB como “Live Set Page File” (con la extensión: .Y0P).
	Load (*) (cargar)	Carga los datos guardados como “Live Set Page File” de una unidad flash USB en este instrumento.
Live Set Sound File (archivo de sonido de conjunto para actuaciones)	Save (guardar)	Guarda el Live Set Sound seleccionado almacenado en este instrumento en una unidad flash USB como “Live Set Sound File” (con la extensión: .Y0S).
	Load (cargar)	Carga los datos guardados como “Live Set Sound File” de una unidad flash USB en este instrumento.
File Utility (utilidad de archivo)	Rename (cambiar nombre)	Cambia el nombre de un archivo en una unidad flash USB.
	Delete (borrar)	Elimina un archivo de una unidad flash USB.
	Format (formato)	Formatea (inicializa) una unidad flash USB. Es preciso formatear una unidad flash USB nueva para poder usarla con las funciones relacionadas con archivos de este instrumento. AVISO Al formatear una unidad flash USB, se borrará todo su contenido. Antes de formatear debe asegurarse de que la unidad flash USB no contenga datos irremplazables.

* También puede cargar el Live Set Sound individual deseado desde un archivo que contenga varios Live Set Sounds, como el archivo de copia de seguridad, el archivo Live Set o el archivo Live Set Page (página 25).

Version Info (información de versión)

Muestra las versiones del software y firmware de este instrumento, así como su información de copyright.

SETTINGS LIST (Lista des SETTINGS)

Desde el botón [SETTINGS], puede configurar y almacenar los diversos ajustes del Live Set Sound seleccionado. Los ajustes realizados aquí se almacenarán en el Live Set Sound.

Funcionamiento

1. Pulse el botón [SETTINGS].
2. Use el selector del codificador y el botón [ENTER] para seleccionar un elemento y mostrar la pantalla de configuración.

NOTA

Si se muestran seis elementos o menos en la pantalla, también puede usar los botones LIVE SET [1] a [6] para seleccionarlos directamente. Los botones LIVE SET [1] a [6] corresponden a las opciones de menú en orden de arriba a abajo. Las luces de los botones seleccionables se iluminan.

3. Utilice el selector del codificador para cambiar y establecer el valor o ajuste.
4. Pulse el botón [ENTER] para volver a la pantalla principal (Live Set Sound).

Sound (sonido)

Nombre de la función	Descripción
Organ Settings (ajustes de órgano)	Determina la configuración detallada de la sección Organ. Los elementos marcados con un asterisco (*) solo se pueden configurar si se ha seleccionado el tipo VCM Organ (H1-H3). Si se modifica el valor predeterminado de al menos uno de los elementos marcados con (*), se mostrará un signo “+” en la esquina superior derecha de “H1”-“H3” en la pantalla principal.
Leak Level* (nivel de pérdida)	Ajusta el volumen de la pérdida de sonido (el sonido que se pierde al pasar de la Tonewheel al circuito eléctrico). Ajustes: 0 – 127 Predeterminado: 64
KeyClick Level* (nivel de repiqueteo de las teclas)	Determina el volumen del repiqueteo de las teclas al pulsarlas. Ajustes: 0 – 127 Predeterminado: 64
Perc. Link to 1feet* (enlace de percusión a mando de 1 pie)	Determina el funcionamiento de la barra deslizante [1'] (de un pie) al activar o desactivar la percusión (PERCUSSION). <ul style="list-style-type: none"> • On (activado): Si PERCUSSION está activado, el sonido de la barra deslizante [1'] se detiene. • Off (desactivado): La barra deslizante [1'] genera sonido tanto si PERCUSSION está activado como si no. Predeterminado: On (activado)
Expression Type (tipo de expresión)	Determina la posición de la ruta de señal del órgano cuando se pisa el pedal de expresión. <ul style="list-style-type: none"> • Drive+Vol (distorsión y volumen): El efecto del pedal se aplica al preamplificador del órgano. Al accionar el pedal, cambian tanto el volumen como la distorsión del sonido del órgano. Si se ha seleccionado el tipo VCM Organ, esto reproduce fielmente el efecto del pedal de expresión de un órgano antiguo. • Volume (volumen): El efecto del pedal se aplica directamente antes de la sección REVERB después de que se genere el sonido del órgano. Al accionar el pedal, cambia el volumen, pero no la distorsión, del sonido del órgano. Predeterminado: Drive+Vol (distorsión y volumen)

Nombre de la función	Descripción
Key A Settings/ Key B Settings (ajustes de teclados A y B)	Mono/Poly (monofónica/ polifónica) Selecciona si la sección se reproducirá en modo monofónico (Mono) o polifónico (Poly). Si se establece en “Mono”, aparece el icono  a la derecha del nombre de la sección (A o B) en la pantalla principal. Predeterminado: Poly (polifónico)
Portamento	Determina los ajustes relacionados con la función de portamento, que cambia continuamente el sonido de una nota tocada a la siguiente. Solo se puede configurar cuando “Mono/Poly” se ha establecido en “Mono”.
Switch (aplicar)	Determina si se aplica (On) o no (Off) el efecto de portamento. Predeterminado: Off (desactivado)
Time (tiempo)	Determina el tiempo (velocidad) que tarda el efecto de portamento en cambiar de tono entre notas. Ajustes: 0 – 127 Predeterminado: 64
Mode (modo)	Determina cómo se debe aplicar el efecto de portamento en función de cómo se toquen las teclas. <ul style="list-style-type: none">• Full-time (continuamente): El efecto de portamento se aplica siempre.• Fingered (digitado): El efecto de portamento se aplica solo cuando se tocan interpretaciones en estilo legato (es decir, se pulsa la tecla siguiente mientras aún no se ha soltado la anterior). Predeterminado: Full-time (continuamente)
Time Mode (modo de tiempo)	Determina el estándar de tiempo para los cambios de tono del portamento. <ul style="list-style-type: none">• Rate (velocidad): El tono cambia a una velocidad acorde con la distancia entre sonidos (notas). Cuanta más alejados están los tonos entre los dos sonidos, más tiempo tarda.• Time (tiempo): El tono cambia a lo largo de un periodo de tiempo determinado, independientemente de lo alejados que estén los tonos entre los dos sonidos. Predeterminado: Rate (velocidad)
FM Unison (FM al unísono)	Determina la configuración para crear una sensación de compacidad y amplitud en una voz del generador de tonos FM. Este ajuste solo está disponible cuando se selecciona una voz cuyo nombre incluye el término “FM”.
Mode (modo)	Selecciona si, al tocar una nota, se generará una nota (Off), dos notas simultáneamente (2 Unison) o cuatro notas simultáneamente (4 Unison). Cuando se establece en “2 Unison” o “4 Unison”, aparece un signo “+” en la esquina superior derecha de “FM” en el nombre de la voz en la pantalla principal. Predeterminado: Off (desactivado)
Detune (desafinación)	Determina la diferencia de tono entre las dos o cuatro notas, lo que afecta a la compacidad del sonido. Ajustes: 0 – 15 Predeterminado: 0
Spread (amplitud)	Determina la diferencia en el efecto panorámico entre las dos o cuatro notas, lo que afecta a la amplitud del sonido. Ajustes: 0 – 15 Predeterminado: 0
EG Control (control EG)	Selecciona el tipo de control EG. Para obtener detalles sobre los tipos que se pueden seleccionar, consulte “Lista de tipos de control EG/Filter” (página 34). Predeterminado: Atk&Dcy&Rls A (ataque, caída, liberación, todos)
Filter Control (control de filtro)	Permite seleccionar el tipo de control de filtro. Para obtener detalles sobre los modos que se pueden seleccionar, consulte “Lista de tipos de control EG/Filter” (página 34). Predeterminado: Flat Reso



Nombre de la función		Descripción
Rotary Speaker (altavoz rotativo)		Determina las operaciones detalladas de los tipos de VCM Rotary Speaker (tipos RtrA y RtrB de la sección SPEAKER/AMP).
Level (nivel)	Horn (bocina)	Determina el volumen de la bocina (agudos). Ajustes: 0 – 127 Predeterminado: 64
	Rotor	Determina el volumen del rotor (grave). Ajustes: 0 – 127 Predeterminado: 64
Background Noise (ruido de fondo)	Switch (aplicar)	Determina si se incluye (On) o no (Off) ruido de fondo simulado. Predeterminado: On (activado)
	Level (nivel)	Determina el volumen del ruido de fondo. Ajustes: 0 – 127 Predeterminado: 64
Stereo/Mono (estéreo/monoaural)		Determina si se usa una salida estéreo o monoaural para RtrA y RtrB. Predeterminado: Stereo (estéreo)
Speed (velocidad)		Determina la velocidad de la bocina (agudos) y del rotor (graves) para los estados Slow y Fast del altavoz rotativo.
	Horn Fast (bocina rápida)	Ajustes: 209.4 – 817.6 rpm Predeterminado: 413.8 rpm
	Rotor Fast (rotor rápido)	Ajustes: 189.3 – 736.8 rpm Predeterminado: 373.5 rpm
	Horn Slow (bocina lenta)	Ajustes: 23.0 – 89.6 rpm Predeterminado: 45.4 rpm
	Rotor Slow (rotor lento)	Ajustes: 22.7 – 88.3 rpm Predeterminado: 44.8 rpm
Acceleration (aceleración)		Determina la velocidad de aceleración y deceleración de la bocina (agudos) y del rotor (graves) del altavoz rotativo.
	Horn Acceleration (aceleración de bocina)	Ajustes: 0.21 – 2.00 Predeterminado: 1.30
	Rotor Acceleration (aceleración de rotor)	Ajustes: 0.21 – 2.00 Predeterminado: 1.00
	Horn Deceleration (deceleración de bocina)	Ajustes: 0.21 – 2.00 Predeterminado: 1.30
	Rotor Deceleration (deceleración de rotor)	Ajustes: 0.21 – 2.00 Predeterminado: 1.00
Function (función)	Transpose (transposición)	Transporta el tono en intervalos de semitono. Ajustes: -12 – +12 Predeterminado: +0 NOTA Este ajuste no afecta a los datos de salida MIDI.
	Split Point (punto de división)	Determina la posición de la tecla que se usa para dividir el teclado en las secciones para la mano izquierda y la mano derecha. El valor establecido aquí se convierte en la tecla más grave de la sección de la mano derecha. Ajustes: C#-2 – G8 Predeterminado: G2

Nombre de la función	Descripción
Tempo Delay Time (tiempo de retardo del tempo)	<p>Determina el tiempo de retardo de las longitudes de las notas en relación con el tempo para el efecto “Tempo Delay”.</p> <p>Ajustes: 1/32 Tri. – 1/2</p> <p>Predeterminado: 1/4</p> <p>NOTA Puede cambiar el tempo utilizado para calcular el tiempo de retardo ajustándolo con el botón [TAP] o el mando [RATE] en la sección EFFECT.</p>

External Keyboard (teclado externo)

Determina la generación de sonido en cada sección cuando el YC61 recibe mensajes MIDI de información sobre la interpretación (tecla pulsada/tecla soltada) de un dispositivo MIDI externo. Puede realizar ajustes para combinar el YC61 con un teclado externo y crear un órgano de dos teclados o para tocar solo las secciones Key A y/or Key B de un teclado externo, etc.

NOTA

Para las secciones/partes que se configuran para generar sonido solo cuando se toca un teclado externo, la visualización de la división en la pantalla principal cambia de  a .

Nombre de la función	Descripción
----------------------	-------------

Organ (órgano)

- **Ext+Int (externo/interno):** El sonido se genera tanto para las señales de tecla pulsada recibidas de un dispositivo MIDI externo como para la interpretación en el teclado de este instrumento.
- **ExtOnly (solo externo):** El sonido se genera solo para las señales de teclado recibidas desde un dispositivo MIDI externo. El sonido no se genera cuando se toca el teclado de este instrumento.
- **2ManualUp (segundo teclado superior):** Esta configuración se utiliza para tocar en un órgano de dos teclados. La parte UPPER (superior) genera sonido para las señales de tecla pulsada recibidas desde un dispositivo MIDI externo y la parte LOWER (inferior) genera sonido cuando se toca el teclado de este instrumento.
- **2ManualLo (segundo teclado inferior):** Esta configuración se utiliza para tocar en un órgano de dos teclados. La parte LOWER (inferior) genera sonido para las señales de tecla pulsada recibidas desde un dispositivo MIDI externo y la parte UPPER (superior) genera sonido cuando se toca el teclado de este instrumento.
- **Off (desactivado):** No se genera sonido para las señales de tecla pulsada recibidas desde un dispositivo MIDI externo. Se genera sonido cuando se toca el teclado de este instrumento.

Predeterminado: Ext+Int (externo/interno)

Ejemplos de conexión

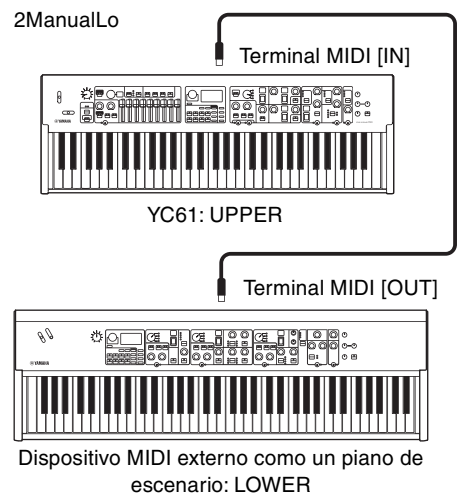
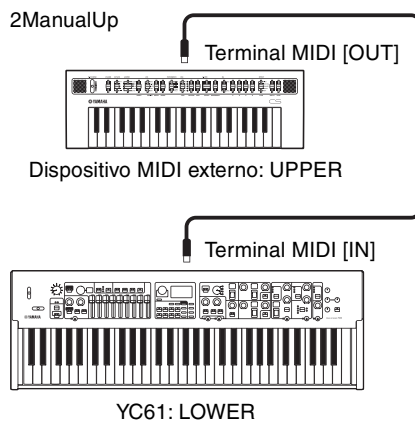

NOTA

Cuando se establece “2ManualUp” o “2ManualLo”, se invalidan los ajustes de división de la sección Organ y las luces del botón SPLIT [L U] se iluminan automáticamente.

Nombre de la función	Descripción
----------------------	-------------

- Key A (teclado A)
- **Ext+Int (externo/interno):** El sonido se genera tanto para las señales de tecla pulsada recibidas de un dispositivo MIDI externo como para la interpretación en el teclado de este instrumento.
 - **ExtOnly (solo externo):** El sonido se genera solo para las señales de teclado recibidas desde un dispositivo MIDI externo. El sonido no se genera cuando se toca el teclado de este instrumento.
 - **Off (desactivado):** No se genera sonido para las señales de tecla pulsada recibidas desde un dispositivo MIDI externo. Se genera sonido cuando se toca el teclado de este instrumento.
- Predeterminado:** Ext+Int (externo/interno)

Ejemplo de conexión

Organ = Off, Key A = Off, Key B = ExtOnly

Key B

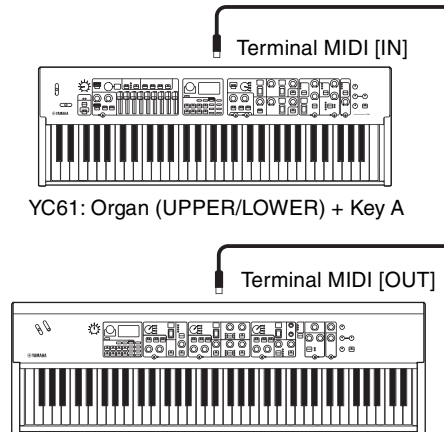

Dispositivo MIDI externo como un piano de escenario: Key B

Master Keyboard (teclado maestro)

Esta función permite usar el YC61 como teclado maestro. Permite que el teclado se divida en hasta cuatro zonas diferentes, cada una de ellas capaz de controlar sonidos independientes de un generador de tonos externo. Por ejemplo, puede crear un Live Set Sound que combine voces de este instrumento y generadores de tonos externos conectados o un Live Set Sound compuesto solamente de voces de generadores de tonos externos.

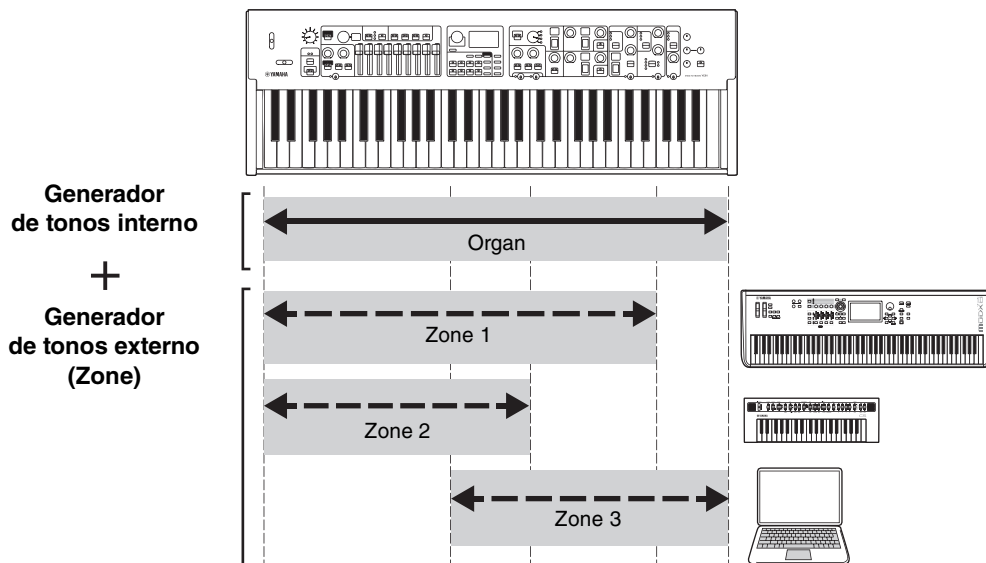

Nombre de la función		Descripción
Modo SW (activar modo)		Cambia los ajustes del modo Master Keyboard. Cuando se selecciona "On", se activa el modo Master Keyboard y aparece la indicación MSK en la pantalla principal. Predeterminado: Off (desactivado)
Advanced Zone SW (activar zona avanzada)		Cambia el rango de ajustes del modo Master Keyboard. Cuando se selecciona "On", se pueden realizar ajustes detallados. Predeterminado: Off (desactivado) NOTA Cuando se seleccione "Off", los ajustes detallados marcados con asterisco (*) no se mostrarán.
Zone Settings (ajustes de zona) → Zone 1-4 (zonas 1-4) *: Ajustes detallados	Zone SW (activar zona)	Determina si activar (On) o desactivar (Off) la zona seleccionada en ese momento. Predeterminado: Zone 1 = On, Zone 2 - 4 = Off (zona 1 activada y zonas 2 a 4 desactivadas)
	Tx Channel (canal de transmisión)	Determina el canal de transmisión MIDI de la zona seleccionada actualmente. Ajustes: 1 - 16 Predeterminado: Zone 1 = 1, Zone 2 = 2, Zone 3 = 3, Zone 4 = 4
	Octave Shift (desplazamiento de octava)	Cambia el tono de la zona seleccionada actualmente en unidades de una octava. Ajustes: -3 - +3 Predeterminado: +0
	Transpose (transposición)	Transporta el tono de la zona seleccionada actualmente en intervalos de semitono. Ajustes: -11 - +11 Predeterminado: +0
	Note Limit Low (límite inferior de nota)	Determina la tecla más baja que genera sonido en la zona seleccionada. Predeterminado: C -2
	Note Limit High (límite superior de nota)	Determina la tecla más alta que genera sonido en la zona seleccionada. Predeterminado: G8
	Bank MSB* (MSB de banco)	Determina la selección de banco MSB que se va a enviar como un mensaje MIDI al generador de tonos externo que se está tocando desde la zona seleccionada al seleccionar un Live Set Sound. Predeterminado: 0

Nombre de la función		Descripción
Zone Settings (ajustes de zona) → Zone 1–4 (zonas 1-4) *: Ajustes detallados	Bank LSB* (LSB de banco)	Determina la selección de banco LSB que se va a enviar como un mensaje MIDI al generador de tonos externo que se está tocando desde la zona seleccionada al seleccionar un Live Set Sound. Predeterminado: 0
	Program Change* (cambio de programa)	Determina la selección de número de cambio de programa que se va a enviar como un mensaje MIDI al generador de tonos externo que se está tocando desde la zona seleccionada al seleccionar el Live Set Sound. Predeterminado: 1
	Volume* (volumen)	Determina el volumen que se va a enviar como un mensaje MIDI al generador de tonos externo que se está tocando desde la zona seleccionada al seleccionar un Live Set Sound. Predeterminado: 100
	Pan* (efecto panorámico)	Determina el efecto panorámico que se va a enviar como un mensaje MIDI al generador de tonos externo que se está tocando desde la zona seleccionada al seleccionar un Live Set Sound. Predeterminado: C
	Tx SW Note* (activar transmisión de nota)	Determina si se transmitirán (On) o no (Off) mensajes de nota MIDI al generador de tonos externo que se está tocando desde la zona seleccionada. Predeterminado: On (activado)
	Tx SW Bank* (activar transmisión de banco)	Determina si se transmitirán (On) o no (Off) mensajes de selección de banco MIDI al generador de tonos externo que se está tocando desde la zona seleccionada. Predeterminado: On (activado)
	Tx SW Program* (activar transmisión de programa)	Determina si se transmitirán (On) o no (Off) mensajes de cambio de programa MIDI al generador de tonos externo que se está tocando desde la zona seleccionada. Predeterminado: On (activado)
	Tx SW Volume* (activar transmisión de volumen)	Determina si se transmitirán (On) o no (Off) mensajes de volumen MIDI al generador de tonos externo que se está tocando desde la zona seleccionada. Predeterminado: On (activado)
	Tx SW Pan* (activar transmisión de efecto panorámico)	Determina si se transmitirán (On) o no (Off) mensajes de efecto panorámico MIDI al generador de tonos externo que se está tocando desde la zona seleccionada. Predeterminado: On (activación)
	Tx SW PB* (activar transmisión de inflexión del tono)	Determina si se transmitirán (On) o no (Off) mensajes de inflexión del tono MIDI al generador de tonos externo que se está tocando desde la zona seleccionada. Predeterminado: On (activado)
	Tx SW Mod* (activar transmisión de modulación)	Determina si se transmitirán (On) o no (Off) mensajes de modulación MIDI al generador de tonos externo que se está tocando desde la zona seleccionada. Predeterminado: On (activado)
	Tx SW Sustain* (activar transmisión de resonancia)	Determina si se transmitirán (On) o no (Off) mensajes de resonancia MIDI al generador de tonos externo que se está tocando desde la zona seleccionada. Predeterminado: On (activado)
	Tx SW FS* (activar transmisión de interruptor de pedal)	Determina si se transmitirán (On) o no (Off) mensajes de interruptor de pedal MIDI al generador de tonos externo que se está tocando desde la zona seleccionada. Predeterminado: On (activado)
	Tx SW FC1* (activar transmisión de controlador de pedal 1)	Determina si se transmitirán (On) o no (Off) mensajes de FOOT CONTROLLER [1] MIDI al generador de tonos externo que se está tocando desde la zona seleccionada. Predeterminado: On (activado)
Tx SW FC2* (activar transmisión de controlador de pedal 2)	Determina si se transmitirán (On) o no (Off) mensajes de FOOT CONTROLLER [2] MIDI al generador de tonos externo que se está tocando desde la zona seleccionada. Predeterminado: On (activado)	

Controllers (controladores)

Nombre de la función		Descripción
Bend Lever (palanca de inflexión)	Mode (modo)	Cambia el modo de funcionamiento de la palanca de inflexión. <ul style="list-style-type: none"> • Pitch Bend (inflexión del tono): Funciona como controlador de la inflexión del tono. • Rotary S/F (rotativo lento/rápido): Cambia entre lento y rápido para el altavoz rotativo de la sección SPEAKER/AMP. Al mover la palanca en cualquier dirección se produce el mismo efecto que al presionar el botón ROTARY SPEAKER [Slow Fast]. Predeterminado: Pitch Bend (inflexión del tono)
	Pitch Bend Range (margen de inflexión del tono)	Determina el margen de inflexión del tono en intervalos de semitono. Se puede ajustar individualmente para cada sección de voz. Ajustes: -24 – +0 – +24 Predeterminado: +2
	Organ (órgano)	
	Key A (teclado A)	
	Key B (teclado B)	
Modulation Lever (palanca de modulación)	Assign (asignación)	Determina la función que se va a asignar a la palanca de modulación. Se le pueden asignar los números del 1 al 119 de Control Change, así como el volumen de Audio USB. Ajustes: Off (desactivado), 1 – 63, 65, 67 – 119, USB Audio Volume (volumen de audio USB) Predeterminado: 1
	Limit Low (límite inferior)	Determina el límite inferior para los valores de la palanca de modulación. Ajustes: 0 – 127 Predeterminado: 0
	Limit High (límite superior)	Determina el límite superior para los valores de la palanca de modulación. Ajustes: 0 – 127 Predeterminado: 0
	P.Mod Depth (profundidad de modulación)	Determina la profundidad del efecto de vibrato aplicado a las notas del teclado. Se puede ajustar individualmente para cada sección de voz. Ajustes: 0 – 127 Predeterminado: 10 NOTA Solo se puede configurar para la sección Organ si se ha seleccionado un tipo de órgano de generador de tonos FM (F1 a F3).
	Organ (órgano)	
	Key A (teclado A)	
	Key B (teclado B)	
P.Mod Speed (velocidad de modulación)	Organ (órgano)	Determina la velocidad del efecto de vibrato aplicado a las notas del teclado. Se puede ajustar individualmente para cada sección de voz. Ajustes: +64 – +0 – +63 Predeterminado: +0 NOTA Solo se puede configurar para la sección Organ si se ha seleccionado un tipo de órgano de generador de tonos FM (F1 a F3).
	Key A (teclado A)	
	Key B (teclado B)	
Foot Controller 1 (controlador de pedal 1)	Assign (asignación)	Determina el número de Control Change que se asignará a un controlador de pedal (vendido por separado) conectado a la toma FOOT CONTROLLER [1]. Ajustes: Off (desactivado), 1 – 63, 65, 67 – 119, USB Audio Volume (volumen de audio USB) Predeterminado: 11 (Expression, expresión)
	Limit Low (límite inferior)	Determina el valor del límite inferior para un controlador de pedal (vendido por separado) conectado a la toma FOOT CONTROLLER [1]. Ajustes: 0 – 127 Predeterminado: 0
	Limit High (límite superior)	Determina el valor del límite superior para un controlador de pedal (vendido por separado) conectado a la toma FOOT CONTROLLER [1]. Ajustes: 0 – 127 Predeterminado: 127

Nombre de la función		Descripción	
Foot Controller 2 (controlador de pedal 2)	Assign (asignación)	Determina el número de Control Change que se asignará a un controlador de pedal (vendido por separado) conectado a la toma FOOT CONTROLLER [2]. Ajustes: Off (desactivado), 1 – 63, 65, 67 – 119, USB Audio Volume (volumen de audio USB) Predeterminado: 4 (Pedal Wah, wah de pedal)	
	Limit Low (límite inferior)	Determina el valor del límite inferior para un controlador de pedal (vendido por separado) conectado a la toma FOOT CONTROLLER [2]. Ajustes: 0 – 127 Predeterminado: 0	
	Limit High (límite superior)	Determina el valor del límite superior para un controlador de pedal (vendido por separado) conectado a la toma FOOT CONTROLLER [2]. Ajustes: 0 – 127 Predeterminado: 127	
Sustain Pedal (pedal de resonancia)	Mode (modo)	Cambia el modo de funcionamiento de un pedal de resonancia (vendido por separado) conectado a la toma FOOT SWITCH [SUSTAIN]. <ul style="list-style-type: none"> • Sustain (resonancia): Funciona como un pedal de resonancia. • Rotary S/F (rotativo lento/rápido): Cambia entre lento y rápido para el altavoz rotativo de la sección SPEAKER/AMP. Al pisar el pedal, se produce el mismo efecto que al pulsar el botón ROTARY SPEAKER [Slow Fast]. Predeterminado: Sustain (resonancia)	
Receive SW (activador recepción)	Expression (expresión)	Organ (órgano)	Determina si cada sección de voz recibirá (On) o pasará por alto (Off) los mensajes MIDI correspondientes recibidos desde dispositivos externos o los mensajes generados al accionar el interruptor de pedal o el controlador de pedal. Predeterminado: On (activado)
		Key A (teclado A)	
		Key B (teclado B)	
	Sustain (resonancia)	Organ (órgano)	
		Key A (teclado A)	
		Key B (teclado B)	
	Sostenuto (sostenido)	Organ (órgano)	
		Key A (teclado A)	
		Key B (teclado B)	
	Soft (sordina)	Key A (teclado A)	
		Key B (teclado B)	

Drawbar Color (color de las barras deslizantes)

Nombre de la función	Descripción
Upper (superior)	Determina el color de los LED de las barras deslizantes. Se puede ajustar individualmente para las partes UPPER (superior) y LOWER (inferior).
Lower (inferior)	Ajustes: White (blanco), Red (rojo), Yellow (amarillo), Green (verde), Cyan (cian), Blue (azul), Magenta (fucsia) Predeterminado: Upper = White, Lower = Red (superior, blanco; inferior, rojo)

Name (nombre)

Determina los nombres de los Live Set Sounds. Para obtener información detallada sobre cómo editar los nombres de los Live Set Sound, consulte “Edición de nombres de archivo/nombres de Live Set Sound” (página 24).

NOTA

Para almacenar los nombres editados, tendrá que utilizar la operación Store (página 12).

Apéndice

Mensajes de pantalla

Indicación en la LCD	Descripción
Auto power off disabled.	Este mensaje aparece al desactivar el apagado automático.
Completed.	Se ha realizado la operación especificada de carga, almacenamiento, formateo u otro trabajo.
Connecting to USB device...	En este momento se está detectando la unidad flash USB que está conectada al terminal USB [TO DEVICE].
Device number is off.	No se pueden transmitir o recibir datos por lotes porque el número de dispositivo está desactivado.
Device number mismatch.	No se puede recibir datos por lotes porque los números de dispositivo no coinciden.
File or folder already exists.	Ya existe un archivo o carpeta con el mismo nombre que el que se dispone a guardar.
File or folder path is too long.	No se puede acceder al archivo o carpeta porque la ruta indicada contiene un número de caracteres superior al máximo admitido.
Illegal bulk data.	Ocurrió un error al recibir un mensaje de solicitud de lotes o de datos por lotes.
Illegal file name.	El nombre de archivo especificado no es válido. Pruebe a especificar otro nombre.
Illegal file.	Este instrumento no puede usar o cargar el archivo especificado.
Incompatible USB device.	Se ha conectado en el terminal USB [TO DEVICE] un dispositivo de almacenamiento USB que no se puede usar con este instrumento.
MIDI buffer full.	No se pudo procesar los datos MIDI porque se recibieron muchos datos al mismo tiempo.
MIDI checksum error.	Se produjo un error al recibir datos por lotes.
No device.	El dispositivo no está conectado.
No read/write authority to the file.	Indica que no cuenta con permiso de lectura o escritura para el archivo.
Now receiving MIDI bulk data...	Indica que este instrumento está recibiendo datos de lotes MIDI.
Now transmitting MIDI bulk data...	Indica que este sintetizador está transmitiendo datos de lotes MIDI.
Please reboot to maintain internal memory.	Reinicie este instrumento para restaurar la memoria interna.
Push [PANEL LOCK] Button.	Pulse el botón [PANEL LOCK] para desactivar el bloqueo del panel.
Unsupported USB device.	Este mensaje aparece si la unidad flash USB introducida no está formateada o tiene un formato no compatible con este instrumento. Formatee el dispositivo USB con este instrumento.
USB connection terminated.	La comunicación con el dispositivo USB se ha interrumpido debido a la sobrecarga de este. Desconecte el dispositivo del terminal USB [TO DEVICE] y, después, encienda el instrumento.
USB device is full.	La unidad de memoria flash USB está llena y no es posible almacenar más datos. Use una nueva unidad de memoria flash USB o libere espacio borrando datos no deseados del dispositivo de almacenamiento.
USB device is write-protected.	Este mensaje aparece cuando intenta escribir en una unidad flash USB protegida contra escritura.
USB device read/write error.	Se ha producido un error al leer o escribir datos en una unidad flash USB.

Resolución de problemas

No hay sonido. El sonido no es el que debería. Cuando se produce un problema como este, compruebe lo siguiente antes de suponer que el producto se encuentra defectuoso. Muchos problemas se puede resolver ejecutando la función Factory Reset (página 23). Si el problema persiste, póngase en contacto con su distribuidor de Yamaha.

Problema	Causa posible	Solución
El instrumento se apaga de forma imprevista.	Esto es normal cuando la función Auto Power-Off (apagado automático) está activada.	Si es necesario, puede desactivar la función Auto Power-Off para que no vuelva a apagar el instrumento (página 23).
No se emite ningún sonido.	El equipo externo relacionado (p. ej. amplificador, altavoz, auriculares) no está conectado correctamente a este instrumento mediante cables de audio.	Puesto que este instrumento no dispone de altavoces integrados, se necesita un sistema de audio externo o unos auriculares estéreo para poder escucharlo correctamente (página 22).
	La alimentación de este instrumento o el equipo de audio externo conectado no están encendidos.	Compruebe que la alimentación de este instrumento y del equipo de audio externo conectado esté encendida.
	El volumen de este instrumento y del equipo de audio externo conectado está ajustado en el mínimo.	Ajuste el volumen. Utilice el control [MASTER VOLUME] para ajustar el volumen. Si se ha conectado un controlador de pedal a las tomas FOOT CONTROLLER [1]/[2], pruebe a utilizarlo para aumentar el volumen.
	Todos los interruptores [ON/OFF] de las secciones de voces están ajustados en OFF.	Ajuste los interruptores [ON/OFF] deseados de las secciones de voces en ON.
	El volumen de las secciones de voces está ajustado en el mínimo.	Utilice los mandos [VOLUME] de cada sección de voz para ajustar el volumen.
	EL control local está ajustado en "Off".	Cuando el control local está ajustado en "Off", el generador de tonos interno no suena aunque se toque el teclado. Ajuste el control local en "On" (página 38).
	Un controlador MIDI externo ha ajustado en un nivel demasiado bajo la expresión o el volumen MIDI.	Seleccione otro Live Set Sound. Si se ha conectado un controlador de pedal a las tomas FOOT CONTROLLER [1]/[2], pruebe a utilizarlo para aumentar el volumen.
Un sonido sigue reproduciéndose indefinidamente.	Un efecto de sonido, como el retardo, continúa activo.	Reduzca el valor en el mando [DEPTH] o ajuste en OFF el botón EFFECT1/2 [ON/OFF] o el interruptor [ON/OFF] de la sección. Si se selecciona otro Live Set Sound mientras continúa reproduciéndose un sonido, pulse de nuevo el botón de Live Set Sound seleccionado actualmente.
Los sonidos están distorsionados.	Los ajustes de efectos no son adecuados.	El sonido se distorsionará en función de los tipos de efecto y de los ajustes. Cambie los tipos de efecto y los ajustes.
	El volumen está demasiado alto.	Ajuste el volumen. Para ajustar el volumen general, ajuste "I/O Volume" → "Output" (página 38).
	El volumen de este instrumento y del equipo de audio externo conectado está demasiado alto.	Ajuste el volumen del dispositivo de audio externo conectado o utilice el mando INPUT [GAIN] de este instrumento. También puede ajustar el volumen en "I/O Volume" → "USB Audio" (página 38).
La salida de sonido es intermitente y vacilante.	El sonido en su conjunto ha superado la polifonía máxima (128 notas).	Asegúrese de no superar la polifonía máxima.

Problema	Causa posible	Solución
No se aplica ningún efecto.	La profundidad se ha ajustado en el nivel mínimo.	Utilice el mando [DEPTH] para ajustar la profundidad del efecto.
La comunicación de datos entre el ordenador y el instrumento no funciona correctamente.	Los ajustes de puerto del ordenador no son los adecuados.	Compruebe los ajustes de puerto del ordenador.
La transmisión de datos de lotes MIDI no funciona correctamente.	Uso de terminales incorrectos (MIDI, USB).	Compruebe las conexiones.
	Número de dispositivo MIDI incorrecto.	Compruebe el número del dispositivo MIDI.
No se pueden guardar datos en la unidad flash USB externa.	La unidad flash USB está protegida contra escritura.	Desbloquee la protección contra escritura.
	La unidad flash USB no está formateada correctamente.	Formatee otra vez.
Un pedal no tiene ningún efecto.	El pedal no está conectado correctamente.	Asegúrese de que la clavija del pedal esté insertada de forma completa y firme.
No aparece nada en la pantalla LCD, aunque el instrumento está encendido.	“Display Lights” → “LCD SW” está ajustado en “Off”.	Ajuste “LCD SW” en “On” (página 39).
	El valor de “Display Lights” → “LCD Contrast” es demasiado bajo.	Ajuste el contraste en “LCD Contrast” (página 39).

Especificaciones

Elemento		Detalles
		YC61
Teclado		61 teclas, teclado semicontrapeseado en cascada (pulsación inicial)
Generación de tonos	Tecnología de generación de tonos	VCM Organ, AWM2, FM
	Polifonía (máx.)	VCM Organ + AWM2: 128*, FM: 128 *Total de VCM Organ y AWM2
Voces	Número de Live Set Sounds	160 (Live Set Sounds predefinidos: 80)
	Número de voces	145 (Organ: 6 / Keys: 139)
	Efectos	Efecto de inserción: 1 sistema Organ (previo) 2 sistemas Key A (1: 32 tipos; 2: 32 tipos) 2 sistemas Key B (1: 32 tipos; 2: 32 tipos) Effect: 32 tipos Speaker/Amp: 6 tipos (altavoz rotativo: 2 tipos; amplificador: 4 tipos) Reverb Ecuador principal: de 3 bandas (con Mid de barrido)
Pantalla	Tipo	LCD de punto completo (128 x 64 puntos)
Conectores		OUTPUT [L/MONO]/[R] (tomas para auriculares estándar de 6,3 mm no balanceadas) [PHONES] (toma de auriculares estéreo estándar de 6,3 mm) INPUT [L/MONO]/[R] (clavijas de teléfono estándar de 6,3 mm), FOOT CONTROLLER [1]/[2] FOOT SWITCH [SUSTAIN]/[ASSIGNABLE] MIDI [IN]/[OUT] USB [TO HOST]/[TO DEVICE] [AC IN]
Tamaño/peso	Dimensiones (Ancho x fondo x alto)	896 mm x 309 mm x 108 mm
	Peso	7,1 kg
Accesorios incluidos		Manual de instrucciones (este libro) x 1 Cable de alimentación x 1

El contenido de este manual es aplicable a las últimas especificaciones en la fecha de impresión.

Dado que Yamaha realiza mejoras continuas en el producto, es posible que este manual no sea plenamente aplicable a las especificaciones de su producto en particular. Para obtener el último manual, acceda al sitio web de Yamaha y descargue el archivo del manual.

Índice alfabético

A

Apagado automático	23
Audio USB	29

C

Canal de recepción MIDI	28
Canal de transmisión MIDI	28

D

División	23
----------------	----

E

Efectos	17
EG (generador de envolventes)	16, 34
External Keyboard (teclado externo)	27, 45

F

Filter (filtro)	16, 35
-----------------------	--------

I

iPad	27, 29
iPhone	27, 29

L

Live Set (conjunto para actuaciones)	12
Live Set Sound	23
Live Set Sound (sonido de conjunto para actuaciones)	12
Live Set View (vista de conjunto para actuaciones)	12
Load (cargar)	25
LOWER (inferior)	15

M

Master EQ (ecualizador principal)	19
Master Keyboard (teclado maestro)	47
MENU (MENÚ)	36
MIDI, canal	30

O

Ordenador	27, 29
-----------------	--------

P

PERCUSSION (percusión)	15
PRE DRIVE (distorsión de preamplificador)	15
Puerto MIDI	28

R

Restablecer los ajustes de fábrica	23
Rotary Speaker (altavoz rotativo)	18, 44

S

Save (guardar)	25
Sección	10
Sección de voz	23
Sección EFFECT (efecto)	17
Sección Key A (teclado A)	16
Sección Key B (teclado B)	16
Sección Organ (órgano)	14
Sección REVERB (reverberación)	19
Sección SPEAKER/AMP (altavoz/amplificador)	18
SETTINGS (ajustes)	42
Split (dividir)	13
Split (dividir) (Key A, Key B)	16
Split (dividir) (sección Organ)	15
Split Point (punto de división)	13
SSS (Seamless Sound Switching, cambio de sonido transparente)	12

T

Teclado MIDI externo	27
Tipo de archivo	25

U

Unidad flash USB	25
UPPER (superior)	15
USB [TO DEVICE]	26
USB [TO HOST]	26

V

VCM Organ (órgano VCM)	14
VIBRATO/CHORUS (vibrato/coros)	15

Y

Yamaha Steinberg USB Driver	29
-----------------------------------	----

DATA LIST

Live Set Sound List

Bank	No	Name	Split Point	Section	Voice Name	MSB	LSB	PC
1	1	Jazz Lead	G2	Organ	H1	63	0	1
				Key A	-			
				Key B	-			
1	2	Rock Organ 1	G2	Organ	H2	63	0	2
				Key A	-			
				Key B	-			
1	3	Gospel Shout!	G2	Organ	H1	63	0	3
				Key A	-			
				Key B	-			
1	4	Rex Direct	G2	Organ	F2	63	0	4
				Key A	-			
				Key B	-			
1	5	Soulful Rd	G2	Organ	-	63	0	5
				Key A	78Rd			
				Key B	-			
1	6	Natural CFX	G2	Organ	-	63	0	6
				Key A	CFX			
				Key B	-			
1	7	FM EP 1	G2	Organ	-	63	0	7
				Key A	FM Piano DA			
				Key B	-			
1	8	FM Lead	G2	Organ	-	63	0	8
				Key A	FM Syn Lead 2			
				Key B	-			
2	1	Jazz Swish	G2	Organ	H1	63	1	1
				Key A	-			
				Key B	-			
2	2	Prog 1	G2	Organ	H2	63	1	2
				Key A	-			
				Key B	-			
2	3	Gospel Worship	G2	Organ	H1	63	1	3
				Key A	-			
				Key B	-			
2	4	Italian Organ 1	G2	Organ	F3	63	1	4
				Key A	-			
				Key B	-			
2	5	67 Trem EP	G2	Organ	-	63	1	5
				Key A	67Rd Dark			
				Key B	-			
2	6	One Ear Upright	G2	Organ	-	63	1	6
				Key A	U1			
				Key B	-			
2	7	80s Piano Layer	G2	Organ	-	63	1	7
				Key A	CFX			
				Key B	FM The EP			
2	8	Fat OB Brass	G2	Organ	-	63	1	8
				Key A	OB Brass 1			
				Key B	OB Brass 2			
3	1	Squabble	G2	Organ	H1	63	2	1
				Key A	-			
				Key B	-			
3	2	Casino Fire	G2	Organ	H2	63	2	2
				Key A	-			
				Key B	-			
3	3	H Split Ld/Ba	G2	Organ	H1	63	2	3
				Key A	-			
				Key B	-			
3	4	Church	G2	Organ	F1	63	2	4
				Key A	-			
				Key B	-			
3	5	Wr Trem	G2	Organ	-	63	2	5
				Key A	Wr Bright			
				Key B	-			
3	6	C7 w/Pad	G2	Organ	-	63	2	6
				Key A	C7			
				Key B	Analog Pad			

Bank	No	Name	Split Point	Section	Voice Name	MSB	LSB	PC
3	7	FM EP+Pad 1	G2	Organ	-	63	2	7
				Key A	FM The EP			
				Key B	Lite Strings			
3	8	Motion Pad	G2	Organ	-	63	2	8
				Key A	Mystic Pad			
				Key B	Analog Pad			
4	1	Clean Amp	G2	Organ	H3	63	3	1
				Key A	-			
				Key B	-			
4	2	H Split Ld/Cld	C3	Organ	H1	63	3	2
				Key A	-			
				Key B	-			
4	3	F1 Jazz	G2	Organ	F1	63	3	3
				Key A	-			
				Key B	-			
4	4	Rex Rotary	G2	Organ	F2	63	3	4
				Key A	-			
				Key B	-			
4	5	Rex Amp	G2	Organ	F2	63	3	5
				Key A	-			
				Key B	-			
4	6	Italian Organ 2	G2	Organ	F3	63	3	6
				Key A	-			
				Key B	-			
4	7	Italian Organ 3	G2	Organ	F3	63	3	7
				Key A	-			
				Key B	-			
4	8	F2 / RdBa	G2	Organ	F2	63	3	8
				Key A	78Rd			
				Key B	-			
5	1	CFX Bright	G2	Organ	-	63	4	1
				Key A	CFX			
				Key B	-			
5	2	C7	G2	Organ	-	63	4	2
				Key A	C7			
				Key B	-			
5	3	70's C7	G2	Organ	-	63	4	3
				Key A	C7			
				Key B	-			
5	4	Showbiz Upright	G2	Organ	-	63	4	4
				Key A	U1			
				Key B	-			
5	5	AP+Strings	G2	Organ	-	63	4	5
				Key A	CFX			
				Key B	Fast Strings			
5	6	Bass Stays Home	G2	Organ	-	63	4	6
				Key A	Upright Bass			
				Key B	C7			
5	7	78Rd Chorus	G2	Organ	-	63	4	7
				Key A	78Rd			
				Key B	-			
5	8	67Rd Overdrive	G2	Organ	-	63	4	8
				Key A	67Rd Bright			
				Key B	-			
6	1	Wr Dist	G2	Organ	-	63	5	1
				Key A	Wr Warm			
				Key B	-			
6	2	FM EP 2	G2	Organ	-	63	5	2
				Key A	FM The EP			
				Key B	-			
6	3	FM EP 3	G2	Organ	-	63	5	3
				Key A	FM Pf's Heart			
				Key B	-			
6	4	FM EP 4	G2	Organ	-	63	5	4
				Key A	FM Urban EP			
				Key B	FM DX EP			

Bank	No	Name	Split Point	Section	Voice Name	MSB	LSB	PC
6	5	FM EP 5	G2	Organ	-	63	5	5
				Key A	FM The EP			
				Key B	FM DX Road			
6	6	Magic Piano	G2	Organ	-	63	5	6
				Key A	67Rd Dark			
				Key B	FM Pf's Heart			
6	7	80s Soundtrack	G2	Organ	-	63	5	7
				Key A	78Rd			
				Key B	Analog Pad			
6	8	FM EP+Pad 2	G2	Organ	-	63	5	8
				Key A	FM Pf's Heart			
				Key B	Analog Pad			
7	1	Swell Backgrnd	C3	Organ	-	63	6	1
				Key A	FM Saw Pad			
				Key B	67Rd Dark			
7	2	Bass and 73Rd	G2	Organ	-	63	6	2
				Key A	Finger Bass			
				Key B	73Rd			
7	3	Analog Pad	G2	Organ	-	63	6	3
				Key A	Analog Pad			
				Key B	Noble Pad			
7	4	Fat Pad	G2	Organ	-	63	6	4
				Key A	JP Strings			
				Key B	Analog Pad			
7	5	Massive FM	G2	Organ	-	63	6	5
				Key A	FM Saw Pad			
				Key B	FM BellSquare			
7	6	Smooth Strings	G2	Organ	-	63	6	6
				Key A	FM Syn Str			
				Key B	JP Strings			
7	7	Stringy Octaves	G2	Organ	-	63	6	7
				Key A	Oct Syn Str			
				Key B	Unison Str			
7	8	Synth Brass	G2	Organ	-	63	6	8
				Key A	Synth Brass 1			
				Key B	Synth Brass 4			
8	1	Analog Lead	G2	Organ	-	63	7	1
				Key A	Classic Mini			
				Key B	-			
8	2	Expressive Lead	G2	Organ	-	63	7	2
				Key A	Sine Lead			
				Key B	Classic Mini			
8	3	Monster Lead	G2	Organ	-	63	7	3
				Key A	FM Syn Lead 1			
				Key B	FM Syn Lead 2			
8	4	Ep/Lead Split 1	G2	Organ	-	63	7	4
				Key A	73Rd			
				Key B	Soft Square			
8	5	Ep/Lead Split 2	G2	Organ	-	63	7	5
				Key A	FM DX EP			
				Key B	Mini Lead			
8	6	Pad/Lead	G2	Organ	-	63	7	6
				Key A	Analog Pad			
				Key B	Funky Mini			
8	7	Icy Split	C3	Organ	-	63	7	7
				Key A	Digi Pad			
				Key B	Mini Lead			
8	8	Sticky Bass	G2	Organ	-	63	7	8
				Key A	1o1 Bass			
				Key B	Analog Bass			
9	1	Aggressive Bass	G2	Organ	-	63	8	1
				Key A	1o1 Bass			
				Key B	Analog Bass			
9	2	Dual Bass	G2	Organ	-	63	8	2
				Key A	FM Saw Pad			
				Key B	Unison Bass			
9	3	FM Harmonic Ba	G2	Organ	-	63	8	3
				Key A	Mini Sub Bass			
				Key B	FM Tear Bass			
9	4	Syn Bell 1	G2	Organ	-	63	8	4
				Key A	Heaven Bell			
				Key B	-			
9	5	Syn Bell 2	G2	Organ	-	63	8	5
				Key A	Far Away FM			
				Key B	-			
9	6	Concerto Goldo	G2	Organ	-	63	8	6
				Key A	Slow Strings			
				Key B	Violin			

Bank	No	Name	Split Point	Section	Voice Name	MSB	LSB	PC
9	7	String Ensemble	G2	Organ	-	63	8	7
				Key A	Fast Strings			
				Key B	Violin			
9	8	Big Fanfare	G2	Organ	-	63	8	8
				Key A	Marcato Str			
				Key B	Brass 3			
10	1	Classic Gt.	G2	Organ	-	63	9	1
				Key A	Classic Gt			
				Key B	-			
10	2	Steel Gt.	G2	Organ	-	63	9	2
				Key A	Steel Gt			
				Key B	-			
10	3	Clean Gt.	G2	Organ	-	63	9	3
				Key A	Clean Gt 1			
				Key B	-			
10	4	Brass Section	G2	Organ	-	63	9	4
				Key A	Brass 1			
				Key B	-			
10	5	Brass w/Sax	G2	Organ	-	63	9	5
				Key A	Brass 1			
				Key B	Brass 2			
10	6	Upright Bass	G2	Organ	-	63	9	6
				Key A	Upright Bass			
				Key B	-			
10	7	Fingered Bass	G2	Organ	-	63	9	7
				Key A	Finger Bass			
				Key B	-			
10	8	Slap Bass	G2	Organ	-	63	9	8
				Key A	Slap Bass			
				Key B	-			

Voice List

Section	Category	Sub Category	No.	Name	Parameter Value(*)	
Organ	-	-	-	H1	0	
			-	H2	1	
			-	H3	2	
			-	F1	3	
			-	F2	4	
Keys A/B	Piano	Grand	01	CFX	6	
			02	S700	7	
			03	C7	8	
		Upright	04	U1	9	
			05	CP80 1	10	
		CP	06	CP80 2	11	
			07	Piano Strings	12	
		Layer	08	Piano Synth	13	
			E.Piano	Rd	01	78Rd
		02			75Rd Funky	15
		03			73Rd	16
		04			67Rd Dark	17
		05			67Rd Bright	18
		Wr	06	Wr Warm	19	
			07	Wr Bright	20	
			08	Wr Wide	21	
		Clavi	Clavi	09	Clavi B	22
				10	Clavi S	23
	11			Harpichord	24	
	FM	FM	12	FM Piano DA	25	
			13	FM DX Road	26	
			14	FM The EP	27	
			15	FM DX EP	28	
			16	FM Pf's Heart	29	
			17	FM Urban EP	30	
	Synth	Pad	01	FM Saw Pad	32	
			02	Analog Pad	33	
			03	Dark Light	34	
			04	Digi Pad	35	
			05	Noble Pad	36	
			06	Pop Pad	37	
			07	Fat Saw	38	
			08	Angel Pad	39	
			09	FM BellSquare	40	
			10	FM Cloud Pad	41	
11			FM Bow RM Pad	42		
12			Itopia	43		
13			Mystic Pad	44		
14			Nowhere	45		
15			FM Choir	46		
16			Lite Strings	47		
Strings		17	JP Strings	48		
	18	FM Syn Str	49			
	19	Pop Syn Str	50			
	20	Unison Str	51			
	21	Oct Syn Str	52			
Brass	22	Synth Brass 1	53			
	23	Synth Brass 2	54			
	24	Synth Brass 3	55			
	25	Synth Brass 4	56			
	26	OB Brass 1	57			
	27	OB Brass 2	58			
	28	OB Brass 3	59			
	29	FM Brass	60			
	30	FM Brass Ens	61			
Lead	31	FM Syn Lead 1	62			
	32	FM Syn Lead 2	63			
	33	Classic Mini	64			
	34	Mini Lead	65			
			35	Funky Mini	66	

Section	Category	Sub Category	No.	Name	Parameter Value(*)		
Keys A/B	Synth	Lead	36	Sine Lead	67		
			37	Square Lead	68		
			38	Soft Square	69		
			39	Dirty Hook	70		
			40	Sync Saw Lead	71		
			41	Nu Mini	72		
			42	5th Lead	73		
			43	Calliope Lead	74		
			Bass	44	Mini Sub Bass	75	
				45	Analog Bass	76	
				46	1o1 Bass	77	
				47	Synth Bass	78	
				48	FM Tear Bass	79	
				49	FM DX E.Bass	80	
		50		FM BoogieBass	81		
		51		FM SuperBass	82		
		52		Unison Bass	83		
		53		FM Owl Bass	84		
		ChromPerc		54	FM Glocken	85	
				55	FM Far Away	86	
				56	Digi Bell	87	
				57	FM Brite Comp	88	
				58	Heaven Bell	89	
			59	FM Tblr Bells	90		
		Others	Strings	01	Slow Strings	91	
				02	Marcato Str	92	
				03	Fast Strings	93	
				04	Tremolo Str	94	
				05	Pizzicato	95	
				06	Tape Strings	96	
				07	Violin	97	
				08	Cello	98	
				Guitar	09	Classic Gt	99
					10	Steel Gt	100
					11	12Strings Gt	101
					12	FM Jazz Gt	102
					13	Clean Gt 1	103
					14	Clean Gt 2	104
					15	Clean Gt 3	105
					16	Banjo	106
			17		Sitar	107	
			18		Shamisen	108	
			19		Koto	109	
Brass	20		Brass 1	110			
	21		Brass 2	111			
	22		Brass 3	112			
	23		St. Brass	113			
	24		Trumpet	114			
	25		Trombone	115			
	26		Horn 1	116			
	27		Horn 2	117			
	Sax / Winds		28	Sax Section 1	118		
29			Sax Section 2	119			
30			Soprano Sax	120			
31			Alto Sax	121			
32			Tenor Sax	122			
33			Baritone Sax	123			
34			Jazz Flute	124			
35			Alto Flute	125			
36			Tape Flute	126			
37			Harmonica	127			
Bass	38		FM Harmonica	128			
	39		Pan Flute	129			
	40		Bag Pipe	130			
	41		Shakuhachi	131			
	42		Upright Bass	132			
	43		Finger Bass	133			

Section	Category	Sub Category	No.	Name	Parameter Value(*)
Keys A/B	Others	Bass	44	Pick Bass	134
			45	Fretless Bass	135
			46	Slap Bass	136
		ChromPerc	47	Glocken	137
			48	Jazz Vibes	138
			49	Marimba	139
			50	Xylophone	140
			51	Tubular Bell	141
		Others	52	Kalimba	142
			53	Accordion	143
			54	Musette	144

*This is the number used for the "Voice Number" parameters (pages 67, 68).

Control Change Number List

O: = Organ, U: = Organ UPPER, L: = Organ LOWER, A: = Key A, B: = Key B, E: = EFFECT, S: = SPEAKER/AMP

*1: Parameter Value/Controller Value Correspondence Table (page 61)

*2: Assignable only to the foot switch.

*3: Assignable only to the foot controller 1/2 and modulation lever.

Parameters shown within parentheses do not affect the sound of this instrument.

	CC No. (LCD indication)	Panel controls	Table (*1)
Organ	13 O: Volume	22 [VOLUME] knob	A
	14 O: Pre Drive	23 [PRE DRIVE] knob	A
	102 U: Drawbar 16'	24 Drawbar	A
	103 U: Drawbar 5 1/3'	25 Drawbar	A
	104 U: Drawbar 8'	26 Drawbar	A
	105 U: Drawbar 4'	27 Drawbar	A
	106 U: Drawbar 2 2/3'	28 Drawbar	A
	107 U: Drawbar 2'	29 Drawbar	A
	108 U: Drawbar 1 3/5'	30 Drawbar	A
	109 U: Drawbar 1 1/5'	31 Drawbar	A
	110 U: Drawbar 1'	32 Drawbar	A
	111 L: Drawbar 16'	33 Drawbar	A
	112 L: Drawbar 5 1/3'	34 Drawbar	A
	113 L: Drawbar 8'	35 Drawbar	A
	114 L: Drawbar 4'	36 Drawbar	A
	115 L: Drawbar 2 2/3'	37 Drawbar	A
	116 L: Drawbar 2'	38 Drawbar	A
	117 L: Drawbar 1 3/5'	39 Drawbar	A
	118 L: Drawbar 1 1/5'	40 Drawbar	A
119 L: Drawbar 1'	41 Drawbar	A	
Key A	18 A: Volume	22 [VOLUME] knob	A
	19 A: Tone	38 [TONE] knob	A
	20 A: EG	39 [EG FILTER] knob	A
	21 A: Filter	39 [EG FILTER] knob	A
	22 A: Effect 1 Depth	42 [DEPTH] knob	A
	23 A: Effect 1 Rate	43 [RATE] knob	A
	24 A: Effect 2 Depth	44 [DEPTH] knob	A
25 A: Effect 2 Rate	45 [RATE] knob	A	
Key B	27 B: Volume	22 [VOLUME] knob	A
	28 B: Tone	38 [TONE] knob	A
	29 B: EG	39 [EG FILTER] knob	A
	30 B: Filter	39 [EG FILTER] knob	A
	31 B: Effect 1 Depth	42 [DEPTH] knob	A
	68 B: Effect 1 Rate	43 [RATE] knob	A
	69 B: Effect 2 Depth	44 [DEPTH] knob	A
	70 B: Effect 2 Rate	45 [RATE] knob	A
EFFECT	94 E: Depth	42 [DEPTH] knob	A
	79 E: Rate	43 [RATE] knob	A
SPEAKER/AMP	93 S: Drive	49 [DRIVE] knob	A
	80 S: Tone	50 [TONE] knob	A
	85 Rotary Slow/Fast	52 [STOP] button 51 [Slow Fast] button	D D
REVERB	91 All Reverb Depth	55 [DEPTH] knob	A
	81 O: Reverb Depth	56 [DEPTH] knob	A
	82 A: Reverb Depth	56 [DEPTH] knob	A
	83 B: Reverb Depth	56 [DEPTH] knob	A
MASTER EQUALIZER	87 Master EQ High	59 [HIGH] knob	B
	88 Master EQ Mid	60 [MID] knob	B
	89 Master EQ Freq	60 [FREQUENCY] knob	C
	90 Master EQ Low	61 [LOW] knob	B

	CC No. (LCD indication)	Panel controls	Table (*1)
Foot Switch, Foot Controller 1, Foot Controller 2, Modulation Lever	1 Modulation		
	4 Pedal Wah		
	5 (Portamento Time)		
	6 (Data Entry MSB)		
	7 All Volume		
	10 (Pan)		
	11 Expression		
	13 O: Volume	22 [VOLUME] knob	A
	14 O: Pre Drive	23 [PRE DRIVE] knob	A
	18 A: Volume	22 [VOLUME] knob	A
19 A: Tone	38 [TONE] knob	A	
20 A: EG	39 [EG FILTER] knob	A	
21 A: Filter	39 [EG FILTER] knob	A	
22 A: Effect 1 Depth	42 [DEPTH] knob	A	
23 A: Effect 1 Rate	43 [RATE] knob	A	
24 A: Effect 2 Depth	44 [DEPTH] knob	A	
25 A: Effect 2 Rate	45 [RATE] knob	A	
27 B: Volume	22 [VOLUME] knob	A	
28 B: Tone	38 [TONE] knob	A	
29 B: EG	39 [EG FILTER] knob	A	
30 B: Filter	39 [EG FILTER] knob	A	
31 B: Effect 1 Depth	42 [DEPTH] knob	A	
32 (Bank LSB)			
38 (Data Entry LSB)			
64 Sustain	(*2)		
65 (Portamento)			
66 Sostenuto	(*2)		
67 Soft			
68 B: Effect 1 Rate	43 [RATE] knob	A	
69 B: Effect 2 Depth	44 [DEPTH] knob	A	
70 B: Effect 2 Rate	45 [RATE] knob	A	
71 (Resonance)			
72 (Release)			
73 (Attack)			
74 (Cutoff)			
79 E: Rate	43 [RATE] knob	A	
80 S: Tone	50 [TONE] knob	A	
81 O: Reverb Depth	56 [DEPTH] knob	A	
82 A: Reverb Depth	56 [DEPTH] knob	A	
83 B: Reverb Depth	56 [DEPTH] knob	A	
84 (Portamento Ctrl)			
85 Rotary Slow/Fast	52 [STOP] button	D	
	51 [Slow Fast] button	D	
87 Master EQ High	59 [HIGH] knob	B	
88 Master EQ Mid	60 [MID] knob	B	
89 Master EQ Freq	60 [FREQUENCY] knob	C	
90 Master EQ Low	61 [LOW] knob	B	
91 All Reverb Depth	56 [DEPTH] knob	A	
92 (Effect 2 Depth)			
93 S: Drive	49 [DRIVE] knob	A	
94 E: Depth	42 [DEPTH] knob	A	
95 (Effect 5 Depth)			
96 (Data Increment)			
97 (Data Decrement)			
98 (NRPN LSB)			
99 (NRPN MSB)			
100 (RPN LSB)			
101 (RPN MSB)			
102 U: Drawbar 16'	24 Drawbar	A	
103 U: Drawbar 5 1/3'	25 Drawbar	A	
104 U: Drawbar 8'	26 Drawbar	A	
105 U: Drawbar 4'	27 Drawbar	A	

	CC No. (LCD indication)	Panel controls	Table (*1)
Foot Switch, Foot Controller 1, Foot Controller 2, Modulation Lever	106 U: Drawbar 2 2/3'	Drawbar	A
	107 U: Drawbar 2'	Drawbar	A
	108 U: Drawbar 1 3/5'	Drawbar	A
	109 U: Drawbar 1 1/3'	Drawbar	A
	110 U: Drawbar 1'	Drawbar	A
	111 L: Drawbar 16'	Drawbar	A
	112 L: Drawbar 5 1/3'	Drawbar	A
	113 L: Drawbar 8'	Drawbar	A
	114 L: Drawbar 4'	Drawbar	A
	115 L: Drawbar 2 2/3'	Drawbar	A
	116 L: Drawbar 2'	Drawbar	A
	117 L: Drawbar 1 3/5'	Drawbar	A
	118 L: Drawbar 1 1/3'	Drawbar	A
	119 L: Drawbar 1'	Drawbar	A
	--- Live Set Sound +	(*2)	
	--- Live Set Sound -	(*2)	
	--- USB Audio Volume	(*3)	

Parameter Value/Controller Value Correspondence Table

A

Parameter	Controller	
	Transmitted	Recognized
0-127	0-127	0-127

B

Parameter		Controller	
		Transmitted	Recognized
-12dB	52	0-5	0-5
-11dB	53	6-10	6-10
-10dB	54	11-15	11-15
-9dB	55	16-20	16-20
-8dB	56	21-25	21-25
-7dB	57	26-30	26-30
-6dB	58	31-35	31-35
-5dB	59	36-40	36-40
-4dB	60	41-46	41-46
-3dB	61	47-51	47-51
-2dB	62	52-56	52-56
-1dB	63	57-61	57-61
0dB	64	62-66	62-66
1dB	65	67-71	67-71
2dB	66	72-76	72-76
3dB	67	77-81	77-81
4dB	68	82-87	82-87
5dB	69	88-92	88-92
6dB	70	93-97	93-97
7dB	71	98-102	98-102
8dB	72	103-107	103-107
9dB	73	108-112	108-112
10dB	74	113-117	113-117
11dB	75	118-122	118-122
12dB	76	123-127	123-127

C

Parameter		Controller	
		Transmitted	Recognized
100Hz	14	0-3	0-3
110Hz	15	4-6	4-6
125Hz	16	7-9	7-9
140Hz	17	10-12	10-12
160Hz	18	13-15	13-15
180Hz	19	16-18	16-18
200Hz	20	19-21	19-21
225Hz	21	22-24	22-24
250Hz	22	25-28	25-28
280Hz	23	29-31	29-31
315Hz	24	32-34	32-34
355Hz	25	35-37	35-37
400Hz	26	38-40	38-40
450Hz	27	41-43	41-43
500Hz	28	44-46	44-46
560Hz	29	47-49	47-49
630Hz	30	50-53	50-53
700Hz	31	54-56	54-56
800Hz	32	57-59	57-59
900Hz	33	60-62	60-62
1.0kHz	34	63-65	63-65
1.1kHz	35	66-68	66-68
1.2kHz	36	69-71	69-71
1.4kHz	37	72-74	72-74
1.6kHz	38	75-78	75-78
1.8kHz	39	79-81	79-81
2.0kHz	40	82-84	82-84
2.2kHz	41	85-87	85-87
2.5kHz	42	88-90	88-90
2.8kHz	43	91-93	91-93
3.2kHz	44	94-96	94-96
3.6kHz	45	97-99	97-99
4.0kHz	46	100-102	100-102
4.5kHz	47	103-106	103-106
5.0kHz	48	107-109	107-109
5.6kHz	49	110-112	110-112
6.3kHz	50	113-115	113-115
7.0kHz	51	116-118	116-118
8.0kHz	52	119-121	119-121
9.0kHz	53	122-124	122-124
10kHz	54	125-127	125-127

D

Parameter	Controller	
	Transmitted	Recognized
Slow	0	0-63
Stop	64	64
Fast	127	65-127

MIDI Data Format

(1) TRANSMIT FLOW

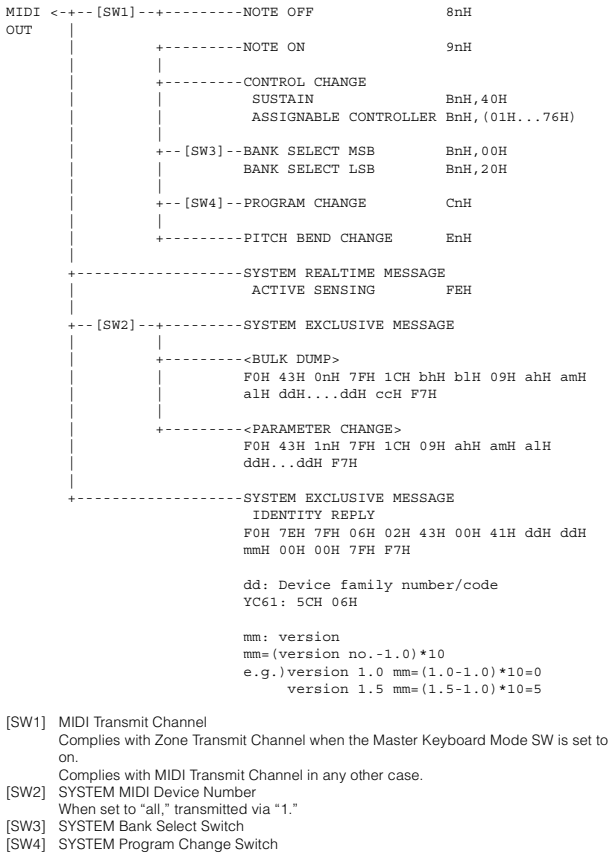

(2) RECEIVE FLOW

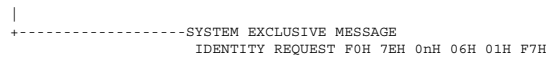
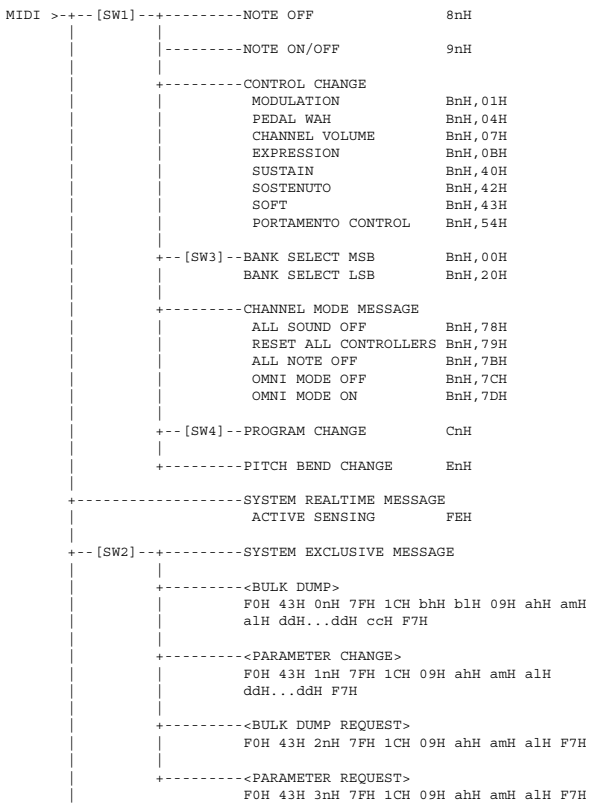

- [SW1] Complies with MIDI Receive Channel.
- [SW2] SYSTEM MIDI Device Number
- [SW3] SYSTEM Bank Select Switch
- [SW4] SYSTEM Program Change Switch

(3) TRANSMIT/RECEIVE DATA

(3-1) CHANNEL VOICE MESSAGES

(3-1-1) NOTE OFF

```

STATUS      1000nnnn (9nH)      n=0-15 CHANNEL NUMBER
NOTE No.    0kkkkkkk            k=0(C-2)-127(G8)
VELOCITY    0vvvvvvv            v=64 Transmit
    
```

(3-1-2) NOTE ON/OFF

```

STATUS      1000nnnn (8nH)      n=0-15 CHANNEL NUMBER
NOTE No.    0kkkkkkk            k=0(C-2)-127(G8)
VELOCITY NOTE ON 0vvvvvvvv (v≠0)
NOTE OFF    0vvvvvvvv (v=0)
    
```

(3-1-3) CONTROL CHANGE

```

STATUS      1011nnnn (BnH)      n=0-15 CHANNEL NUMBER
CONTROL NUMBER 0ccccccc
CONTROL VALUE 0vvvvvvv
    
```

*TRANSMITTED CONTROL NUMBER

c=0	BANK SELECT MSB	;v=0-127	*1
c=32	BANK SELECT LSB	;v=0-127	*1
c=64	SUSTAIN	;v=0-127	*3
c=1...119	ASSIGNABLE CONTROLLER	;v=0-127	*2

*RECEIVED CONTROL NUMBER

c=0	BANK SELECT MSB	;v=0-127	*1
c=32	BANK SELECT LSB	;v=0-127	*1
c=1	MODULATION	;v=0-127	
c=4	PEDAL WAH	;v=0-127	
c=7	CHANNEL VOLUME	;v=0-127	
c=11	EXPRESSION	;v=0-127	
c=64	SUSTAIN	;v=0-127	
c=66	SOSTENUTO	;v=0-63:OFF, 64-127:ON	
c=67	SOFT	;v=0-127	
c=84	PORTAMENTO CONTROL	;v=0-127	

*1 Relation between BANK SELECT and PROGRAM is as follows:

CATEGORY	MSB	LSB	PROGRAM No.
Live Set Page 1	63	0	0..7
:	:	:	:
Live Set Page 20	63	19	0..7

*2 The default CONTROL NUMBERS of ASSIGNABLE CONTROLLER are as follows:

MODULATION	1
FOOT CONTROLLER 1	11
FOOT CONTROLLER 2	4
FOOT SWITCH Live Set Inc	

*3 When Sustain is set to something other than "FC3A (HalfOn)," operating the foot switch transmits only values of 0 (off) or 127 (on).

Bank Select will be actually executed when a Program Change message is received. Bank Select and Program Change numbers that are not supported by this instrument will be ignored.

(3-1-4) PROGRAM CHANGE

```

STATUS      1100nnnn (CnH)      n=0-15 CHANNEL NUMBER
PROGRAM NUMBER 00000ppp          p=0-7
    
```

(3-1-5) PITCH BEND CHANGE

```

STATUS      1110nnnn (EnH)      n=0-15 CHANNEL NUMBER
LSB         0vvvvvvv            PITCH BEND CHANGE LSB
MSB         0vvvvvvv            PITCH BEND CHANGE MSB
Transmitted with a resolution of 7 bits.
    
```

(3-2) CHANNEL MODE MESSAGES

```

STATUS      1011nnnn (BnH)      n=0-15 CHANNEL NUMBER
CONTROL NUMBER 0ccccccc
CONTROL VALUE 0vvvvvvv            v=DATA VALUE
    
```

(3-2-1) ALL SOUND OFF (CONTROL NUMBER = 78H, DATA VALUE = 0)

All the sounds currently being played, including channel messages such as note-on of a certain channel, are muted this message is received.

(3-2-2) RESET ALL CONTROLLERS (CONTROL NUMBER = 79H, DATA VALUE = 0)

Resets the values set for the following controllers.

PITCH BEND CHANGE	0 (center)
MODULATION	0 (minimum)
PEDAL WAH	0 (minimum)
EXPRESSION	127 (maximum)
SUSTAIN	0 (off)
SOSTENUTO	0 (off)
SOFT	0 (off)
PORTAMENTO CONTROL	Clear the reserved note number

Doesn't reset the following data:
PROGRAM CHANGE, BANK SELECT MSB/LSB, VOLUME

(3-2-3) ALL NOTE OFF (CONTROL NUMBER = 7BH, DATA VALUE = 0)
All the notes currently set to on in certain channel(s) are muted when receiving this message. However, if Sustain or Sostenuto is on, notes will continue sounding until these are turned off.

(3-2-4) OMNI MODE OFF (CONTROL NUMBER = 7CH, DATA VALUE = 0)
Performs the same function as when receiving ALL NOTES OFF.

(3-2-5) OMNI MODE ON (CONTROL NUMBER = 7DH, DATA VALUE = 0)
Performs the same function as when receiving ALL NOTES OFF.

(3-3) SYSTEM REAL TIME MESSAGES

(3-3-1) ACTIVE SENSING
STATUS 11111110 (FEH)

Transmitted every 200 msec.
Once this code is received, the instrument starts sensing. When neither status messages nor data are received for more than approximately 350 ms, the MIDI receive buffer will be cleared, and the sounds currently being played are forcibly turned off.

(3-4) SYSTEM EXCLUSIVE MESSAGE

(3-4-1) UNIVERSAL NON REALTIME MESSAGE

(3-4-1-1) IDENTITY REQUEST (Receive only)
F0H 7EH 0nH 06H 01H F7H ("n" = Device No. However, this instrument receives under "omni.")

(3-4-1-2) IDENTITY REPLY (Transmit only)
F0H 7EH 7FH 06H 02H 43H 00H 41H ddH ddH mmH 00H 00H 7FH F7H

dd: Device family number/code
YC61: 5CH 06H

mm: version
mm=(version no.-1.0)*10
e.g.) version 1.0 mm=(1.0-1.0)*10=0
version 1.5 mm=(1.5-1.0)*10=5

(3-4-2) UNIVERSAL REALTIME MESSAGE

(3-4-3) PARAMETER CHANGE

(3-4-3-1) NATIVE PARAMETER CHANGE, MODE CHANGE

```

11110000 F0 Exclusive status
01000011 43 YAMAHA ID
0001nnnn 1n Device Number
01111111 7F Group ID High
00011100 1C Group ID Low
00001001 09 Model ID
0aaaaaaaa aaaaaaa Address High
0aaaaaaaa aaaaaaa Address Mid
0aaaaaaaa aaaaaaa Address Low
0ddddddd ddddddd Data
|
11110111 F7 End of Exclusive
    
```

For parameters with data size of 2 or more, the appropriate number of data bytes will be transmitted.
See the following MIDI Data Table for Address.

(3-4-4) BULK DUMP

```

11110000 F0 Exclusive status
01000011 43 YAMAHA ID
0000nnnn 0n Device Number
01111111 7F Group ID High
00011100 1C Group ID Low
0bbbbbbb bbbbbbb Byte Count
0bbbbbbb bbbbbbb Byte Count
00001001 09 Model ID
0aaaaaaaa aaaaaaa Address High
0aaaaaaaa aaaaaaa Address Mid
0aaaaaaaa aaaaaaa Address Low
0 0 Data
|
0ccccccc ccccccc Check-sum
11110111 F7 End of Exclusive
    
```

See the following MIDI Data Table for Address and Byte Count.
Checksum is the value that results in a value of 0 for the lower 7 bits when the Byte Count, Start Address, Data and Checksum itself are added.

(3-4-5) DUMP REQUEST

```

11110000 F0 Exclusive status
01000011 43 YAMAHA ID
0010nnnn 2n Device Number
01111111 7F Group ID High
00011100 1C Group ID Low
00001001 09 Model ID
0aaaaaaaa aaaaaaa Address High
0aaaaaaaa aaaaaaa Address Mid
0aaaaaaaa aaaaaaa Address Low
11110111 F7 End of Exclusive
    
```

See the following MIDI Data Table for Address.

(3-4-6) PARAMETER REQUEST

```

11110000 F0 Exclusive status
01000011 43 YAMAHA ID
0011nnnn 3n Device Number
01111111 7F Group ID High
00011100 1C Group ID Low
00001001 09 Model ID
0aaaaaaaa aaaaaaa Address High
0aaaaaaaa aaaaaaa Address Mid
0aaaaaaaa aaaaaaa Address Low
11110111 F7 End of Exclusive
    
```

See the following MIDI Data Table for Address.

(4) SYSTEM OVERVIEW (Keyboard and Tone Generator)

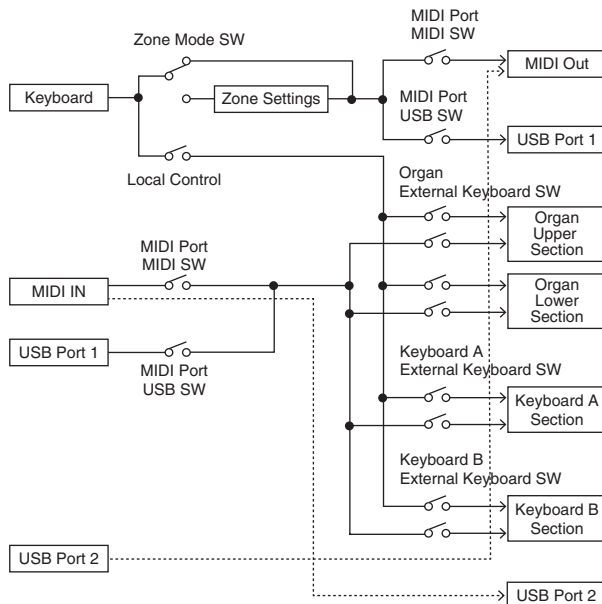

USB Port 2 is enabled when 'MIDI Port MIDI SW = OFF' and 'MIDI Port USB SW = ON'

ALL SOUND OFF clears all the sounds in the specific channel(s) played by both the keyboard and the data via MIDI.
ALL NOTES OFF received via MIDI clears the sounds in the specific channel(s) played via MIDI.

MIDI Data Table

Bank Select

MSB		LSB		Program No.	Type	Memory	Description
DEC	HEX	DEC	HEX				
63	3F	0	00	0-7	Live Set Sound	User	Live Set Page 1
		1	01	0-7		User	Live Set Page 2
		2	02	0-7		User	Live Set Page 3
		3	03	0-7		User	Live Set Page 4
		4	04	0-7		User	Live Set Page 5
		5	05	0-7		User	Live Set Page 6
		6	06	0-7		User	Live Set Page 7
		7	07	0-7		User	Live Set Page 8
		8	08	0-7		User	Live Set Page 9
		9	09	0-7		User	Live Set Page 10
		10	0A	0-7		User	Live Set Page 11
		11	0B	0-7		User	Live Set Page 12
		12	0C	0-7		User	Live Set Page 13
		13	0D	0-7		User	Live Set Page 14
		14	0E	0-7		User	Live Set Page 15
		15	0F	0-7		User	Live Set Page 16
		16	10	0-7		User	Live Set Page 17
		17	11	0-7		User	Live Set Page 18
		18	12	0-7		User	Live Set Page 19
19	13	0-7	User	Live Set Page 20			

Bulk Dump Block

"Top Address" indicates the top address of each block designated by the bulk dump operation. "Byte Count" indicates the data size contained in each block designated by the bulk dump operation. The block from the Bulk Header to the Bulk Footer of the Live Set Sound can be received regardless of their order; however, they cannot be received if an irrelevant Block is included. To execute 1 Live Set Sound bulk dump request, designate its corresponding Bulk Header address. For information about "mm" and "nn" shown in the following list, refer to the MIDI PARAMETER CHANGE TABLE (BULK CONTROL).

Group Number = 7F 1C, Model ID = 09

Parameter Block	Description	Byte Count		Top Address		
		DEC	HEX	High	Mid	Low
System	System	48	30	20	00	00
	Master EQ	20	14	20	40	00
Live Set Sound	Bulk Header	0	00	0E	pp	0n
	Soundmondo Format Version	4	04	00	7F	00
Common		1	01	46	00	00
	Zone 1	16	10	4A	00	00
	:				:	
	Zone 4				03	
Organ Section	Organ Section Common	36	24	50	00	00
	Organ Section Part Upper	20	14	50	10	
	Organ Section Part Lower	20	14	50	11	
Keys Sections	Key A Section	58	3A	60	00	00
	Key B Section	58	3A		01	
	Bulk Footer	0	00	0F	pp	0n

Parameter Base Address

Group Number = 7F 1C, Model ID = 09

Parameter Block	Top Address			Description
	High	Mid	Low	
	System	20	00	
	20	40	00	Master EQ
	00	7F	00	Soundmondo Format Version
BULK CONTROL	0E	00	00	Header
	0F	00	00	Footer
STORE TO FLASH	0D	00	00	Store To Flash
Live Set Sound	46	00	00	Common
Zone	4A	zz	00	Zone (zz: 00 - 03)
Organ Section	50	00	00	Common
	50	1p	00	Part (p: 0 - 1 (0: UPPER, 1: LOWER))
Keys Sections	60	0s	00	Section (s: 0 - 1 (0: A, 1: B))

Message Type	Data
Parameter Change	F0, 43, 1n, gh, gl, id, ah, am, al, dt, ... F7
Parameter Request	F0, 43, 3n, gh, gl, id, ah, am, al F7
Bulk Dump	F0, 43, 0n, gh, gl, bh, bl, id, ah, am, al, dt, ..., cc, F7
Bulk Request	F0, 43, 2n, gh, gl, id, ah, am, al, F7

- n: Device Number
- gh: Group Number High
- gl: Group Number Low
- bh: Byte Count High
- bl: Byte Count Low
- id: Model ID
- ah: Parameter Address High
- am: Parameter Address Middle
- al: Parameter Address Low
- dt: Data
- cc: Data Checksum

MIDI PARAMETER CHANGE TABLE (BULK CONTROL)

Group Number = 7F 1C, Model ID = 09

Address			Size	Data Range (HEX)	Parameter Name	Description	Default (HEX)	Notes
High	Mid	Low						
0E	pp	0n	1	-	Bulk Header	Live Set Sound User (pp = 0 - 19, n = 0 - 7)	-	
	7F	00	1	-		Current Sound Buffer	-	
0F	pp	0n	1	-	Bulk Footer	Live Set Sound User (pp = 0 - 19, n = 0 - 7)	-	
	7F	00	1	-		Current Sound Buffer	-	

SYSTEM

System Common

Group Number = 7F 1C, Model ID = 09

Address			Size	Data Range	Parameter Name	Description	Default (HEX)	Notes
High	Mid	Low						
20	00	00	1		reserved			
		01	1		reserved			
		02	4	00 - 00 00 - 07 00 - 0F 00 - 0F	Master Tune	414.72 - 466.78 [Hz] 1st bit3-0: bit15-12 2nd bit3-0: bit11-8 3rd bit3-0: bit 7-4 4th bit3-0: bit 3-0	00 04 00 00	
		06	1	3D - 43	Keyboard Octave Shift	-3 - 0 - +3	40	
		07	1	34 - 4C	Keyboard Transpose	-12 - +12 [semitones]	40	
		08	1	00 - 01	Controller Reset	Hold, Reset	01	
		09	1	00 - 01	Local Control	Off, On	01	
		0A	1	00 - 0F, 7F	Tx Channel	1 - 16, Off	00	
		0B	1	00 - 10	Rx Channel	1 - 16, All	00	
		0C	1	00 - 03	MIDI Control	Off, On, Invert	00	
		0D	1		reserved			
		0E	1	38 - 48	Output Gain	-24 - 0 - +24 [dB]	3E	
		0F	1		reserved			
		10	1	00 - 04	Keyboard Touch Curve	Normal, Soft, Hard, Wide, Fixed	00	
		11	1	01 - 7F	Keyboard Fixed Velocity	1 - 127	40	
		12	1	00 - 01	Transmit/Receive Bank Select	Off, On	01	
		13	1	00 - 01	Transmit/Receive Program Change	Off, On	01	
		14	1		reserved			
		15	1	00 - 01	MIDI In/Out	Off, On	01	
		16	1	00 - 01	USB In/Out	Off, On	01	
		17	1		reserved			
		18	1		reserved			
		19	1	00 - 01	Display Lights Section	Off, On	01	
		1A	1	00 - 01	Display Lights Ins Effect	Off, On	01	
		1B	1	00 - 01	Display Lights LCD	Off, On	01	
		1C	1		reserved			
		1D	1		reserved			
		1E	1	00 - 01	Value Indication	Off, On	01	
		1F	1	00 - 01	Drawbar Mode	Jump, Catch	00	
		20	1	00 - 01	SW Direction	Default, Reverse	00	
		21	1		reserved			
		22	1	00 - 3F	LCD Contrast	1 - 63	20	
		23	1	00 - 01	Panel Lock Live Set	Off, On	01	
		24	1	00 - 01	Panel Lock Organ/Keys	Off, On	01	
		25	1	00 - 01	Panel Lock Effect/Sp Amp/Reverb	Off, On	01	
		26	1	00 - 01	Panel Lock Master EQ	Off, On	01	

Address			Size	Data Range	Parameter Name	Description	Default (HEX)	Notes
High	Mid	Low						
		27	1		reserved			
		28	1	00 - 01	Section Hold	Disable, Enable	00	
		29	1	00 - 01	Live Set View Mode	Close, Keep	00	
		2A	1	00 - 13	Power On Page	1 - 20	00	
		2B	1	00 - 07	Power On Sound	1 - 8	00	
		2C	1	00 - 79	FS Control Number	Off, 1 - 119, 120 (Live Set +), 121 (Live Set -)	78	
		2D	1	00 - 01	EG/Filter Reset	Off, On	01	
		2E	1		reserved			
		2F	1	00 - 7F	USB Audio Volume	0 - 127	40	
		30	1	00 - 02	Sustain Pedal Select	FC3A (Half On), FC3A (Half Off), FC4A/5	00	

TOTAL SIZE = 49 31 (HEX)

System MEQ

Address			Size	Data Range	Parameter Name	Description	Default (HEX)	Notes
High	Mid	Low						
20	40	00	1	34 - 4C	High Gain	-12dB - +12dB	40	
		01	1		reserved			
		02	1		reserved			
		03	1		reserved			
		04	1		reserved			
		05	1		reserved			
		06	1		reserved			
		07	1		reserved			
		08	1	34 - 4C	Mid Gain	-12dB - +12dB	40	
		09	1	0E - 36	Mid Frequency	100Hz - 10kHz	1C	
		0A	1		reserved			
		0B	1		reserved			
		0C	1		reserved			
		0D	1		reserved			
		0E	1		reserved			
		0F	1		reserved			
		10	1	34 - 4C	Low Gain	-12dB - +12dB	40	
		11	1		reserved			
		12	1		reserved			
		13	1	00 - 01	EQ On/Off	Off, On	01	

TOTAL SIZE = 20 14 (HEX)

Soundmondo Format Version

Address			Size	Data Range	Parameter Name	Description	Default (HEX)	Notes
High	Mid	Low						
00	7F	00	1	00 - 7F	Soundmondo Format Version Major		01	
			1	00 - 7F	Soundmondo Format Version Minor		00	
			1	00 - 7F	Soundmondo Format Version Bugfix		00	
			1		reserved		00	

TOTAL SIZE = 4 4 (HEX)

LIVE SET SOUND

Common

Group Number = 7F 1C, Model ID = 09

Address			Size	Data Range	Parameter Name	Description	Default (HEX)	Notes
High	Mid	Low					YC61	
		00	1	20 - 7F	Live Set Sound Name 1	32 - 127 (ASCII)	40	'l'
		01	1	20 - 7F	Live Set Sound Name 2	32 - 127 (ASCII)	6E	'n'
		02	1	20 - 7F	Live Set Sound Name 3	32 - 127 (ASCII)	69	'i'
		03	1	20 - 7F	Live Set Sound Name 4	32 - 127 (ASCII)	74	't'
		04	1	20 - 7F	Live Set Sound Name 5	32 - 127 (ASCII)	20	''
		05	1	20 - 7F	Live Set Sound Name 6	32 - 127 (ASCII)	53	'S'
		06	1	20 - 7F	Live Set Sound Name 7	32 - 127 (ASCII)	6F	'o'
		07	1	20 - 7F	Live Set Sound Name 8	32 - 127 (ASCII)	75	'u'
		08	1	20 - 7F	Live Set Sound Name 9	32 - 127 (ASCII)	6E	'n'
		09	1	20 - 7F	Live Set Sound Name 10	32 - 127 (ASCII)	64	'd'
		0A	1	20 - 7F	Live Set Sound Name 11	32 - 127 (ASCII)	20	
		0B	1	20 - 7F	Live Set Sound Name 12	32 - 127 (ASCII)	20	
		0C	1	20 - 7F	Live Set Sound Name 13	32 - 127 (ASCII)	20	
		0D	1	20 - 7F	Live Set Sound Name 14	32 - 127 (ASCII)	20	
		0E	1	20 - 7F	Live Set Sound Name 15	32 - 127 (ASCII)	20	
		0F	1		reserved			
		10	1		reserved			
		11	1	00 - 01	Zone Mode Switch	Off, On	00	
		12	1	00 - 01	Advanced Zone Mode Switch	Off, On	00	
		13	2	00 - 12 00 - 60	Tempo	42.0 - 240.0	0704	
		15	1	34 - 4C	Sound Transpose	-12 - +12	40	
		16	1	01 - 7F	Split Point	C#-2 - G8	37	
		17	1		reserved			
		18	1	00 - 01	Bend Lever Mode	Pitch Bend, Rotary S/F	00	
		19	1	00 - 3F, 41, 43 - 77	Modulation Lever Assign	Off, 1 - 63, 65, 67 - 119, 120 (USB Audio Volume)	01	Sustain (= 64), and Sostenuato (= 66) cannot be assigned.
		1A	1	00 - 7F	Modulation Lever Limit Low	0 - 127	00	
		1B	1	00 - 7F	Modulation Lever Limit High	0 - 127	7F	
		1C	1	00 - 3F, 41, 43 - 78	FC1 Assign	Off, 1 - 63, 65, 67 - 119, 120 (USB Audio Volume)	0B	Sustain (= 64), and Sostenuato (= 66) cannot be assigned.
		1D	1	00 - 7F	FC1 Limit Low	0 - 127	00	
		1E	1	00 - 7F	FC1 Limit High	0 - 127	7F	
		1F	1	00 - 3F, 41, 43 - 78	FC2 Assign	Off, 1 - 63, 65, 67 - 119, 120 (USB Audio Volume)	04	Sustain (= 64), and Sostenuato (= 66) cannot be assigned.
		20	1	00 - 7F	FC2 Limit Low	0 - 127	00	
		21	1	00 - 7F	FC2 Limit High	0 - 127	7F	
		22	1	00 - 01	Sustain Pedal Mode	Sustain, Rotary S/F	00	
		23	1		reserved			
		24	1		reserved			
		25	1	00 - 01	Keys A/B Select	A, B	00	
		26	1	00 - 01	Reverb Switch	Off, On	00	
		27	1	00 - 03	Reverb Depth Knob Section Select	All, Organ, Keys A, Keys B	01	

Address			Size	Data Range	Parameter Name	Description	Default (HEX)	Notes
High	Mid	Low					YC61	
		28	1		reserved			
		29	1		reserved			
		2A	1	00 - 01	Effect Switch	Off, On	00	
		2B	1	00 - 15, 17 - 1F, 21	Effect Type	*1	00	For LED display, see "Insertion Effect Type List" (page 32).
		2C	1	00 - 02	Effect Section Select	Organ, Keys A, Keys B	00	
		2D	1	00 - 7F	Effect Depth	0 - 127	40	
		2E	1	00 - 7F	Effect Rate	0 - 127	40	
		2F	1	00 - 0E	Effect Tempo Delay Time	1/32 Tri., 1/64 Dot., 1/32, 1/16 Tri., 1/32 Dot., 1/16, 1/8 Tri., 1/16 Dot., 1/8, 1/4 Tri., 1/8 Dot., 1/4, 1/2 Tri., 1/4 Dot., 1/2	0B	
		30	1	00 - 01	Effect Looper Delay Rec Switch	Off, On	01	
		31	1	00 - 01	Speaker/Amp Switch	Off, On	01	
		32	1	00 - 05	Speaker/Amp Type	Rotary Speaker A, Rotary Speaker B, UK Lead, UK Crunch, US Double, US Case	00	
		33	1	00 - 02	Speaker/Amp Section Select	Organ, Keys A, Keys B	00	
		34	1	00 - 7F	Speaker/Amp Drive	0 - 127	40	
		35	1	00 - 7F	Speaker/Amp Tone	0 - 127	40	
		36	1	00 - 01	Rotary Speaker Slow/Fast	Slow, Fast	00	
		37	1	00 - 01	Rotary Speaker Rotation Switch	Off, On	01	
		38	1	00 - 7F	Rotary Speaker Horn Level	0 - 127	40	
		39	1	00 - 7F	Rotary Speaker Rotor Level	0 - 127	40	
		3A	1	01 - 7F	Rotary Speaker Horn Speed Fast	209.4 - 817.6 [rpm]	40	
		3B	1	01 - 7F	Rotary Speaker Rotor Speed Fast	189.3 - 736.8 [rpm]	40	
		3C	1	01 - 7F	Rotary Speaker Horn Speed Slow	23.0 - 89.6 [rpm]	40	
		3D	1	01 - 7F	Rotary Speaker Rotor Speed Slow	22.7 - 88.3 [rpm]	40	
		3E	1	0E - 7F	Rotary Speaker Horn Acceleration	0.21 - 1.00 - 2.00	53	
		3F	1	0E - 7F	Rotary Speaker Rotor Acceleration	0.21 - 1.00 - 2.00	40	
		40	1	0E - 7F	Rotary Speaker Horn Deceleration	0.21 - 1.00 - 2.00	53	
		41	1	0E - 7F	Rotary Speaker Rotor Deceleration	0.21 - 1.00 - 2.00	40	
		42	1	00 - 01	Rotary Speaker Stereo/Mono	Stereo, Mono	00	
		43	1	00 - 01	Background Noise Switch	Off, On	01	
		44	1	00 - 7F	Background Noise Level	0 - 127	40	
		45	1		reserved			
		46	1		reserved			
		47	1		reserved			

TOTAL SIZE = 72 48 (HEX)

*1: G Chorus, SPX Chorus, Symphonic, 816 Chorus, VCM Flanger, Cross FB Flanger, VCM Stereo Phaser, Small Phaser, Max90, Dual Phaser, Tremolo, Auto Pan, Simple Rotary, British Combo, British Lead, Small Stereo, Compressor, Auto Wah, Touch Wah, Pedal Wah, Cross Delay, Tempo Delay, Analog Delay, Looper Delay, Room Reverb, Hall Reverb, Reverse Reverb, Lo-Fi, Ring Modulator, Slicer, LP Filter, Harmonic Enhancer

ZONE

Zone 1-4

zz: Zone Number, 00 – 03 (HEX)

Group Number = 7F 1C, Model ID = 09

Address			Size	Data Range	Parameter Name	Description	Default (HEX) YC61	Notes
High	Mid	Low						
4A	zz	00	1	00 – 01	Zone Switch	Off, On	00 – 01	With the default settings, only the Zone 1 is set to "on."
		01	1	00 – 0F	Transmit Channel	1 – 16	00 – 03	Default settings: Zone 1 (0), Zone 2 (1), Zone 3 (2), Zone 4 (3)
		02	1	3D – 43	Transpose (Octave)	-3 – +3	40	
		03	1	35 – 4B	Transpose (Semitone)	-11 – +11	40	
		04	1	00 – 7F	Note Limit Low	C-2 – G8	00	The upper limit will be determined with "Note Limit High."
		05	1	00 – 7F	Note Limit High	C-2 – G8	7F	The lower limit will be determined with "Note Limit Low."
		06	1		reserved			
		07	1	00 – 7F	MIDI Volume	0 – 127	7F	
		08	1	00 – 7F	MIDI Pan	L64 – C – R63	40	
		09	1	00 – 7F	MIDI Bank MSB	0 – 127	00	
		0A	1	00 – 7F	MIDI Bank LSB	0 – 127	00	
		0B	1	00 – 7F	MIDI Program Number	1 – 128	00	
		0C	1	00 – 1F	Transmit Bank Select Transmit Program Change Transmit Volume Transmit Pan Transmit Note	bit0: Off, On Bank Select bit1: Off, On Program Change bit2: Off, On Volume bit3: Off, On Pan bit4: Off, On Note	1F	CC#11 (Expression) will not be transmitted when the Volume is set to "off."
		0D	1	00 – 3F	Transmit PB Transmit Mod Transmit FC1 Transmit FC2 Transmit FS Transmit Sus	bit0: Off, On PB bit1: Off, On Mod bit2: Off, On FC1 bit3: Off, On FC2 bit4: Off, On FS bit5: Off, On Sus	3F	
		0E	1		reserved			
		0F	1		reserved			

TOTAL SIZE = 16 10 (HEX)

Organ Section

Organ Section Common

Group Number = 7F 1C, Model ID = 09

Address			Size	Data Range	Parameter Name	Description	Default (HEX) YC61	Notes
High	Mid	Low						
50	00	00	2	00 – 00 00 – 05	Voice Number	H1, H2, H3, F1, F2, F3 1st bit6-0 → bit13-7 2nd bit6-0 → bit6-0	00 00	
		02	1	00 – 01	Section Switch	Off, On	01	
		03	1	00 – 01	Part Select	Upper, Lower	00	
		04	1	00 – 03	Split Mode	Off, L&U, Upper, Lower	00	
		05	1	00 – 7F	Section Volume	0 – 127	7F	
		06	1	00 – 7F	Pre Drive	0 – 127	00	
		07	1		reserved			
		08	1	28 – 58	Pitch Bend Range	-24 – 0 – +24	42	
		09	1	00 – 7F	Pitch Modulation Depth	0 – 127	0A	*1
		0A	1	00 – 7F	Pitch Modulation Speed	-64 – +63	40	*1

Address			Size	Data Range	Parameter Name	Description	Default (HEX) YC61	Notes
High	Mid	Low						
		0B	1		reserved			
		0C	1	00 – 01	Receive Expression	Off, On	01	
		0D	1	00 – 01	Receive Sustain	Off, On	01	
		0E	1	00 – 01	Receive Sostenuto	Off, On	01	
		0F	1		reserved			
		10	1	00 – 04	External Keyboard	External + Internal, External Only, 2 manual (Upper), 2 manual (Lower), Off	00	
		11	1		reserved			
		12	1		reserved			
		13	1	00 – 01	Percussion Switch	Off, On	00	*2
		14	1	00 – 01	Percussion Type	3rd, 2nd	00	*2
		15	1	00 – 01	Percussion Decay	Slow, Fast	00	*2
		16	1	00 – 01	Percussion Volume	Soft, Normal	01	*2
		17	1	00 – 01	Percussion Link to 1feet	Off, On	01	*2
		18	1		reserved			
		19	1		reserved			
		1A	1	00 – 05	Vibrato/Chorus Type	V1, C1, V2, C2, V3, C3	05	*2
		1B	1		reserved			
		1C	1	00 – 7F	Leak Level	0 – 127	40	*2
		1D	1	00 – 7F	Key Click Level	0 – 127	40	*2
		1E	1		reserved			
		1F	1	00 – 01	Expression Type	Drive+Volume, Volume	00	*2
		20	1		reserved			
		21	1		reserved			
		22	1		reserved			
		23	1	00 – 7F	Reverb Depth	0 – 127	00	

TOTAL SIZE = 36 24 (HEX)

- * 1: Effective only when the FM organ type (F1-F3) is selected.
- * 2: Effective only when the VCM organ type (H1-H3) is selected.

Organ Section Part Upper/Lower

p: Part number, 0-1 (0: Upper, 1: Lower)

Address			Size	Data Range	Parameter Name	Description	Default (HEX) YC61	Note
High	Mid	Low						
50	1p	00	1		reserved			
		01	1		reserved			
		02	1	3E – 42	Octave Shift	-2 – 0 – +2	40	
		03	1		reserved			
		04	1	00 – 7F	Drawbar 16'	0 – 127	7F	Correspondence between drawbar position and parameter value 0: 0 1: 1 - 18 2: 19 - 36 3: 37 - 54 4: 55 - 72 5: 73 - 90 6: 91 - 108 7: 109 - 126 8: 127
		05	1	00 – 7F	Drawbar 5 1/3'	0 – 127	7F	
		06	1	00 – 7F	Drawbar 8'	0 – 127	7F	
		07	1	00 – 7F	Drawbar 4'	0 – 127	00	
		08	1	00 – 7F	Drawbar 2 2/3'	0 – 127	00	
		09	1	00 – 7F	Drawbar 2'	0 – 127	00	
		0A	1	00 – 7F	Drawbar 1 3/5'	0 – 127	00	
		0B	1	00 – 7F	Drawbar 1 1/3'	0 – 127	00	
		0C	1	00 – 7F	Drawbar 1'	0 – 127	00	
		0D	1	00 – 06	Drawbar Color	1: White, 2: Red, 3: Yellow, 4: Green, 5: Cyan, 6: Blue, 7: Magenta	06	
		0E	1		reserved			
		0F	1		reserved			
		10	1		reserved			
		11	1		reserved			
		12	1	00 – 01	Vibrato/Chorus Switch	Off, On	00	
		13	1		reserved			

TOTAL SIZE = 20 14 (HEX)

Keys Sections

Key A/Key B Section

s: Section number, 0-1 (0: A, 1: B)

Group Number = 7F 1C, Model ID = 09

Address			Size	Data Range	Parameter Name	Description	Default (HEX)	Notes
High	Mid	Low					YC61	
60	0s	00	1	00 – 03	Current Category	Piano, E.Piano, Synth, Others	A: 00, B: 02	
		01	2	00 – 00 06 – 0D	Category 1 Voice Number	6 – 13 1st bit6-0 → bit13-7 2nd bit6-0 → bit6-0	00 06	
		03	2	00 – 00 0E – 1F	Category 2 Voice Number	14 – 31 1st bit6-0 → bit13-7 2nd bit6-0 → bit6-0	00 0E	
		05	2	00 – 00 20 – 5A	Category 3 Voice Number	32 – 90 1st bit6-0 → bit13-7 2nd bit6-0 → bit6-0	00 20	
		07	2	00 – 01 00 – 7F	Category 4 Voice Number	90 – 144 1st bit6-0 → bit13-7 2nd bit6-0 → bit6-0	00 5B	
		09	1		reserved			
		0A	1	00 – 01	Section Switch	Off, On	00	
		0B	1	00 – 02	Split Mode	L&R, L, R	00	
		0C	1	3E – 42	Octave Shift	-2 – 0 – +2	40	
		0D	1		reserved			
		0E	1	00 – 7F	Section Volume	0 – 127	7F	
		0F	1	00 – 7F	Tone	0 – 127	40	
		10	1	00 – 01	EG/Filter Select	EG, Filter	00	
		11	1	00 – 7F	EG	0 – 127	40	
		12	1	00 – 0A	EG Control	Atk&Dcy&Rls A, Atk&Dcy&Rls B, Attack, Decay, Release, Atk&Rls A, Atk&Rls B, Atk&Rls Minus, Dcy&Rls, Atk&Dcy A, Atk&Dcy B	00	
		13	1	00 – 7F	Filter	0 – 127	40	
		14	1	00 – 06	Filter Control	Flat Reso, Reso Plus, Reso Minus A, Reso Minus B, Reso Minus C, Reso Boost A, Reso Boost B	00	
		15	1		reserved			
		16	1		reserved			
		17	1	00 – 02	FM Unison	Off, 2 Unison, 4 Unison	00	*1
		18	1	00 – 0F	FM Detune	0 – 15	00	*1
		19	1	00 – 0F	FM Spread	0 – 15	00	*1
		1A	1		reserved			
		1B	1		reserved			
		1C	1	00 – 01	Mono/Poly	Mono, Poly	01	
		1D	1	00 – 01	Portamento Switch	Off, On	00	*2
		1E	1	00 – 7F	Portamento Time	0 – 127	40	*2
		1F	1	00 – 01	Portamento Mode	Fingered, Full-time	01	*2
		20	1	00 – 01	Portamento Time Mode	Rate, Time	00	*2
		21	1	28 – 58	Pitch Bend Range	-24 – 0 – +24	42	
		22	1	00 – 7F	Pitch Modulation Depth	0 – 127	0A	
		23	1	00 – 7F	Pitch Modulation Speed	-64 – +63	40	
		24	1		reserved			
		25	1		reserved			
		26	1	00 – 01	Receive Expression	Off, On	01	
		27	1	00 – 01	Receive Sustain	Off, On	01	
		28	1	00 – 01	Receive Sostenuto	Off, On	01	
		29	1	00 – 01	Receive Soft	Off, On	01	
		2A	1	00 – 02	External Keyboard	External + Internal, External Only, Off	00	
		2B	1		reserved			
		2C	1		reserved			
		2D	1	00 – 01	Effect 1 Switch	Off, On	00	

Address			Size	Data Range	Parameter Name	Description	Default (HEX)	Notes	
High	Mid	Low					YC61		
			2E	1	00 – 14, 16 – 17, 19 – 21	Effect 1 Type	*3	00	For LED display, see "Insertion Effect Type List" (page 32).
			2F	1	00 – 7F	Effect 1 Depth	0 – 127	40	
			30	1	00 – 7F	Effect 1 Rate	0 – 127	40	
			31	1	00 – 01	Effect 2 Switch	Off, On	00	
			32	1	00 – 14, 16 – 17, 19 – 21	Effect 2 Type	*3	00	For LED display, see "Insertion Effect Type List" (page 32).
			33	1	00 – 7F	Effect 2 Depth	0 – 127	40	
			34	1	00 – 7F	Effect 2 Speed	0 – 127	40	
			35	1		reserved			
			36	1		reserved			
			37	1		reserved			
			38	1		reserved			
			39	1	00 – 7F	Reverb Depth	0 – 127	00	

TOTAL SIZE = 58

3A (HEX)

*1: Effective only when the FM organ type (F1-F3) is selected.

*2: Effective only when the VCM organ type (H1-H3) is selected.

*3: G Chorus, SPX Chorus, Symphonic, 816 Chorus, VCM Flanger, Cross FB Flanger, VCM Stereo Phaser, Small Phaser, Max90, Dual Phaser, Tremolo, Auto Pan, Simple Rotary, British Combo, British Lead, Small Stereo, Compressor, Auto Wah, Touch Wah, Pedal Wah, Cross Delay, Digital Delay, Analog Delay, Room Reverb, Hall Reverb, Reverse Reverb, Lo-Fi, Ring Modulator, Slicer, LP Filter, Damper Resonance, Harmonic Enhancer

YAMAHA [Stage Keyboard]
Model YC61 MIDI Implementation Chart

Date :25-SEP-2019
Version : 1.0

Function...	Transmitted	Recognized	Remarks	
Basic Channel	Default Changed	1 - 16 1 - 16	1 - 16 1 - 16	Memorized
Mode	Default Messages Altered	3 X *****	3 X X	Memorized
Note Number : True voice		0 - 127 *****	0 - 127 0 - 127	
Velocity	Note On Note Off	O 9nH, v=1-127 X 8nH, v=64	O 9nH, v=1-127 O 9nH, v=0 or 8nH	
After Touch	Key's Ch's	X X	X X	
Pitch Bend		O	O	
Control Change	0,32 1 7,11,67,84 64 66 13,14 18-25,27-31 68-70 79-83 85-91 93,94 102-119 1-119	O *2 O X O X O *1 O *1 O *1 O *1 O *1 O *1 O *1 O *1 O *3	O *2 O O O *2 O *2 O *1 O *1 O *1 O *1 O *1 O *1 O *1 X	Bank Select Sustain Sw Sostenuto
Prog Change : True #		O 0 - 127 *2	O 0 - 7 *2	
System Exclusive		O	O	
Common	: Song Pos. : Song Sel. : Tune	X X X	X X X	
System	: Clock Real Time : Commands	X X	X X	
Aux	: All Sound Off : Reset All Cntrls : Local On/Off Mes- : All Notes Off sages: Active Sense : Reset	X X X X O X	O (120) O (121) X O (123-125) O X	
Notes: *1 receive/transmit if MIDI control mode is on. *2 receive/transmit if switch is on. *3 transmit if assigned to controllers.				

Mode 1 : OMNI ON , POLY
Mode 3 : OMNI OFF, POLY

Mode 2 : OMNI ON ,MONO
Mode 4 : OMNI OFF,MONO

O : Yes
X : No

Apache License 2.0

Copyright (c) 2009-2018 Arm Limited. All rights reserved.

SPDX-License-Identifier: Apache-2.0

Licensed under the Apache License, Version 2.0 (the License); you may not use this file except in compliance with the License. You may obtain a copy of the License at www.apache.org/licenses/LICENSE-2.0

Unless required by applicable law or agreed to in writing, software distributed under the License is distributed on an AS IS BASIS, WITHOUT WARRANTIES OR CONDITIONS OF ANY KIND, either express or implied. See the License for the specific language governing permissions and limitations under the License.

The Clear BSD license

The Clear BSD License
Copyright 1997-2016 Freescale Semiconductor, Inc.
Copyright 2016-2018 NXP
All rights reserved.

Redistribution and use in source and binary forms, with or without modification, are permitted (subject to the limitations in the disclaimer below) provided that the following conditions are met:

Redistributions of source code must retain the above copyright notice, this list of conditions and the following disclaimer.

Redistributions in binary form must reproduce the above copyright notice, this list of conditions and the following disclaimer in the documentation and/or other materials provided with the distribution.

Neither the name of the copyright holder nor the names of its contributors may be used to endorse or promote products derived from this software without specific prior written permission.

NO EXPRESS OR IMPLIED LICENSES TO ANY PARTY'S PATENT RIGHTS ARE GRANTED BY THIS LICENSE. THIS SOFTWARE IS PROVIDED BY THE COPYRIGHT HOLDERS AND CONTRIBUTORS "AS IS" AND ANY EXPRESS OR IMPLIED WARRANTIES, INCLUDING, BUT NOT LIMITED TO, THE IMPLIED WARRANTIES OF MERCHANTABILITY AND FITNESS FOR A PARTICULAR PURPOSE ARE DISCLAIMED. IN NO EVENT SHALL THE COPYRIGHT HOLDER OR CONTRIBUTORS BE LIABLE FOR ANY DIRECT, INDIRECT, INCIDENTAL, SPECIAL, EXEMPLARY, OR CONSEQUENTIAL DAMAGES (INCLUDING, BUT NOT LIMITED TO, PROCUREMENT OF SUBSTITUTE GOODS OR SERVICES; LOSS OF USE, DATA, OR PROFITS; OR BUSINESS INTERRUPTION) HOWEVER CAUSED AND ON ANY THEORY OF LIABILITY, WHETHER IN CONTRACT, STRICT LIABILITY, OR TORT (INCLUDING NEGLIGENCE OR OTHERWISE) ARISING IN ANY WAY OUT OF THE USE OF THIS SOFTWARE, EVEN IF ADVISED OF THE POSSIBILITY OF SUCH DAMAGE.

For details of products, please contact your nearest Yamaha representative or the authorized distributor listed below.

Pour plus de détails sur les produits, veuillez-vous adresser à Yamaha ou au distributeur le plus proche de vous figurant dans la liste suivante.

Die Einzelheiten zu Produkten sind bei Ihrer unten aufgeführten Niederlassung und bei Yamaha Vertragshändlern in den jeweiligen Bestimmungsländern erhältlich.

Para detalles sobre productos, contacte su tienda Yamaha más cercana o el distribuidor autorizado que se lista debajo.

NORTH AMERICA

CANADA

Yamaha Canada Music Ltd.
135 Milner Avenue, Toronto, Ontario M1S 3R1,
Canada
Tel: +1-416-298-1311

U.S.A.

Yamaha Corporation of America
6600 Orangethorpe Avenue, Buena Park, CA 90620,
U.S.A.
Tel: +1-714-522-9011

CENTRAL & SOUTH AMERICA

MEXICO

Yamaha de México, S.A. de C.V.
Av. Insurgentes Sur 1647 Piso 9, Col. San José
Insurgentes, Delegación Benito Juárez, México,
D.F., C.P. 03900, México
Tel: +52-55-5804-0600

BRAZIL

Yamaha Musical do Brasil Ltda.
Rua Fidêncio Ramos, 302 – Cj 52 e 54 – Torre B –
Vila Olimpia – CEP 04551-010 – São Paulo/SP,
Brazil
Tel: +55-11-3704-1377

ARGENTINA

**Yamaha Music Latin America, S.A.,
Sucursal Argentina**
Olga Cossettini 1553, Piso 4 Norte,
Madero Este-C1107CEK,
Buenos Aires, Argentina
Tel: +54-11-4119-7000

PANAMA AND OTHER LATIN AMERICAN COUNTRIES/ CARIBBEAN COUNTRIES

Yamaha Music Latin America, S.A.
Edificio Torre Davivienda, Piso: 20
Avenida Balboa, Marbella, Corregimiento de Bella
Vista, Ciudad de Panamá, Rep. de Panamá
Tel: +507-269-5311

EUROPE

THE UNITED KINGDOM/IRELAND

Yamaha Music Europe GmbH (UK)
Sherbourne Drive, Tilbrook, Milton Keynes,
MK7 8BL, U.K.
Tel: +44-1908-366700

GERMANY

Yamaha Music Europe GmbH
Siemensstrasse 22-34, 25462 Rellingen, Germany
Tel: +49-4101-303-0

SWITZERLAND/LIECHTENSTEIN

**Yamaha Music Europe GmbH, Branch
Switzerland in Thalwil**
Seestrasse 18a, 8800 Thalwil, Switzerland
Tel: +41-44-3878080

AUSTRIA/CROATIA/CZECH REPUBLIC/ HUNGARY/ROMANIA/SLOVAKIA/ SLOVENIA

Yamaha Music Europe GmbH, Branch Austria
Schleiergasse 20, 1100 Wien, Austria
Tel: +43-1-60203900

POLAND

Yamaha Music Europe GmbH
Sp.z o.o. Oddział w Polsce
ul. Wielicka 52, 02-657 Warszawa, Poland
Tel: +48-22-880-08-88

BULGARIA

Dinacord Bulgaria LTD.
Bul. Iskarsko Schose 7 Targowski Zentar Ewropa
1528 Sofia, Bulgaria
Tel: +359-2-978-20-25

MALTA

Olimpus Music Ltd.
Valletta Road, Mosta MST9010, Malta
Tel: +356-2133-2093

NETHERLANDS/BELGIUM/ LUXEMBOURG

Yamaha Music Europe, Branch Benelux
Clarissenhof 5b, 4133 AB Vianen, The Netherlands
Tel: +31-347-358040

FRANCE

Yamaha Music Europe
7 rue Ambroise Croizat, Zone d'activités de Pariest,
77183 Croissy-Beaubourg, France
Tel: +33-1-6461-4000

ITALY

Yamaha Music Europe GmbH, Branch Italy
Via Tinelli N.67/69 20855 Gerno di Lesmo (MB),
Italy
Tel: +39-039-9065-1

SPAIN/PORTUGAL

**Yamaha Music Europe GmbH Ibérica, Sucursal
en España**
Ctra. de la Coruña km. 17,200, 28231
Las Rozas de Madrid, Spain
Tel: +34-91-639-88-88

GREECE

Philippos Nakas S.A. The Music House
19th klm. Leof. Lavriou 190 02 Peania – Attiki,
Greece
Tel: +30-210-6686260

SWEDEN

**Yamaha Music Europe GmbH Germany filial
Scandinavia**
JA Wettergrensgata 1, 400 43 Göteborg, Sweden
Tel: +46-31-89-34-00

DENMARK

**Yamaha Music Denmark,
Fillial of Yamaha Music Europe GmbH, Tyskland**
Generatorvej 8C, ST. TH., 2860 Søborg, Denmark
Tel: +45-44-92-49-00

FINLAND

F-Musiikki Oy
Antaksentie 4
FI-01510 Vantaa, Finland
Tel: +358 (0)96185111

NORWAY

**Yamaha Music Europe GmbH Germany -
Norwegian Branch**
Grini Næringspark 1, 1332 Østerås, Norway
Tel: +47-6716-7800

ICELAND

Hljóðfaerhusid Ehf.
Sidumula 20
IS-108 Reykjavik, Iceland
Tel: +354-525-5050

CYPRUS

Nakas Music Cyprus Ltd.
Nikis Ave 2k
1086 Nicosia
Tel: + 357-22-511080
Major Music Center
21 Ali Riza Ave. Ortakoy
P.O.Box 475 Lefkoşa, Cyprus
Tel: (392) 227 9213

RUSSIA

Yamaha Music (Russia) LLC.
Room 37, entrance 7, bld. 7, Kievskaya street,
Moscow, 121059, Russia
Tel: +7-495-626-5005

OTHER EUROPEAN COUNTRIES

Yamaha Music Europe GmbH
Siemensstrasse 22-34, 25462 Rellingen, Germany
Tel: +49-4101-303-0

AFRICA

Yamaha Music Gulf FZE
JAFZA-16, Office 512, P.O.Box 17328,
Jebel Ali FZE, Dubai, UAE
Tel: +971-4-801-1500

MIDDLE EAST

TURKEY

Yamaha Music Europe GmbH
Merkezi Almanya Türkiye İstanbul Şubesi
Mor Sumbul Sokak Varyap Meridian Business
1.Blok No:1 113-114-115
Bati Atasehir Istanbul, Turkey
Tel: +90-216-275-7960

ISRAEL

RBX International Co., Ltd.
P.O Box 10245, Petach-Tikva, 49002
Tel: (972) 3-925-6900

OTHER COUNTRIES

Yamaha Music Gulf FZE
JAFZA-16, Office 512, P.O.Box 17328,
Jebel Ali FZE, Dubai, UAE
Tel: +971-4-801-1500

ASIA

THE PEOPLE'S REPUBLIC OF CHINA

Yamaha Music & Electronics (China) Co., Ltd.
2F, Yunhedasha, 1818 Xinzha-lu, Jingan-qu,
Shanghai, China
Tel: +86-400-051-7700

HONG KONG

Tom Lee Music Co., Ltd.
11/F., Silvercord Tower 1, 30 Canton Road,
Tsimshatsui, Kowloon, Hong Kong
Tel: +852-2737-7688

INDIA

Yamaha Music India Private Limited
P-401, JMD Megapolis, Sector-48, Sohna Road,
Gurugram-122018, Haryana, India
Tel: +91-124-485-3300

INDONESIA

PT. Yamaha Musik Indonesia (Distributor)
Yamaha Music Center Bldg. Jalan Jend. Gatot
Subroto Kav. 4, Jakarta 12930, Indonesia
Tel: +62-21-520-2577

KOREA

Yamaha Music Korea Ltd.
11F, Prudential Tower, 298, Gangnam-daero,
Gangnam-gu, Seoul, 06253, Korea
Tel: +82-2-3467-3300

MALAYSIA

Yamaha Music (Malaysia) Sdn. Bhd.
No.8, Jalan Perbandaran, Kelana Jaya, 47301
Petaling Jaya, Selangor, Malaysia
Tel: +60-3-78030900

SINGAPORE

Yamaha Music (Asia) Private Limited
Block 202 Hougang Street 21, #02-00,
Singapore 530202, Singapore
Tel: +65-6740-9200

TAIWAN

Yamaha Music & Electronics Taiwan Co., Ltd.
2F., No.1, Yuandong Rd., Banqiao Dist.,
New Taipei City 22063, Taiwan (R.O.C.)
Tel: +886-2-7741-8888

THAILAND

Siam Music Yamaha Co., Ltd.
3, 4, 15, 16th Fl., Siam Motors Building,
891/1 Rama 1 Road, Wangmai,
Pathumwan, Bangkok 10330, Thailand
Tel: +66-2215-2622

VIETNAM

Yamaha Music Vietnam Company Limited
15th Floor, Nam A Bank Tower, 201-203 Cach
Mang Thang Tam St., Ward 4, Dist.3,
Ho Chi Minh City, Vietnam
Tel: +84-28-3818-1122

OTHER ASIAN COUNTRIES

[https://asia-latinamerica-mea.yamaha.com/
index.html](https://asia-latinamerica-mea.yamaha.com/index.html)

OCEANIA

AUSTRALIA

Yamaha Music Australia Pty. Ltd.
Level 1, 80 Market Street, South Melbourne,
VIC 3205 Australia
Tel: +61-3-9693-5111

NEW ZEALAND

Music Works LTD
P.O.BOX 6246 Wellesley, Auckland 4680,
New Zealand
Tel: +64-9-634-0099

COUNTRIES AND TRUST

TERRITORIES IN PACIFIC OCEAN

[https://asia-latinamerica-mea.yamaha.com/
index.html](https://asia-latinamerica-mea.yamaha.com/index.html)

Apache License 2.0

Copyright (c) 2009-2018 Arm Limited. All rights reserved.

SPDX-License-Identifier: Apache-2.0

Licensed under the Apache License, Version 2.0 (the License); you may not use this file except in compliance with the License. You may obtain a copy of the License at www.apache.org/licenses/LICENSE-2.0

Unless required by applicable law or agreed to in writing, software distributed under the License is distributed on an AS IS BASIS, WITHOUT WARRANTIES OR CONDITIONS OF ANY KIND, either express or implied. See the License for the specific language governing permissions and limitations under the License.

The Clear BSD license

The Clear BSD License
Copyright 1997-2016 Freescale Semiconductor, Inc.
Copyright 2016-2018 NXP
All rights reserved.

Redistribution and use in source and binary forms, with or without modification, are permitted (subject to the limitations in the disclaimer below) provided that the following conditions are met:

Redistributions of source code must retain the above copyright notice, this list of conditions and the following disclaimer.

Redistributions in binary form must reproduce the above copyright notice, this list of conditions and the following disclaimer in the documentation and/or other materials provided with the distribution.

Neither the name of the copyright holder nor the names of its contributors may be used to endorse or promote products derived from this software without specific prior written permission.

NO EXPRESS OR IMPLIED LICENSES TO ANY PARTY'S PATENT RIGHTS ARE GRANTED BY THIS LICENSE. THIS SOFTWARE IS PROVIDED BY THE COPYRIGHT HOLDERS AND CONTRIBUTORS "AS IS" AND ANY EXPRESS OR IMPLIED WARRANTIES, INCLUDING, BUT NOT LIMITED TO, THE IMPLIED WARRANTIES OF MERCHANTABILITY AND FITNESS FOR A PARTICULAR PURPOSE ARE DISCLAIMED. IN NO EVENT SHALL THE COPYRIGHT HOLDER OR CONTRIBUTORS BE LIABLE FOR ANY DIRECT, INDIRECT, INCIDENTAL, SPECIAL, EXEMPLARY, OR CONSEQUENTIAL DAMAGES (INCLUDING, BUT NOT LIMITED TO, PROCUREMENT OF SUBSTITUTE GOODS OR SERVICES; LOSS OF USE, DATA, OR PROFITS; OR BUSINESS INTERRUPTION) HOWEVER CAUSED AND ON ANY THEORY OF LIABILITY, WHETHER IN CONTRACT, STRICT LIABILITY, OR TORT (INCLUDING NEGLIGENCE OR OTHERWISE) ARISING IN ANY WAY OUT OF THE USE OF THIS SOFTWARE, EVEN IF ADVISED OF THE POSSIBILITY OF SUCH DAMAGE.

MEMO

MEMO



**Important Notice:
U.S. LIMITED WARRANTY for Customers in the United States**

For detailed information about this Yamaha product and warranty service, please either visit the following website address (printable file is available at our website) or contact Customer Service at the address or telephone number identified below.

Website Address:

Yamaha.io/SynthAndStageWarranty

Customer Service:

Yamaha Corporation of America
6600 Orangethorpe Avenue, Buena Park, CA 90620-1273
Telephone: 800-854-1569

Important Notice: Guarantee Information for customers in European Economic Area (EEA) and Switzerland

Important Notice: Guarantee Information for customers in EEA* and Switzerland For detailed guarantee information about this Yamaha product, and Pan-EEA* and Switzerland warranty service, please either visit the website address below (Printable file is available at our website) or contact the Yamaha representative office for your country. * EEA: European Economic Area	English
Wichtiger Hinweis: Garantie-Information für Kunden in der EWR* und der Schweiz Für nähere Garantie-Information über dieses Produkt von Yamaha, sowie über den Pan-EWR*- und Schweizer Garantieservice, besuchen Sie bitte entweder die folgend angegebene Internetadresse (eine druckfähige Version befindet sich auch auf unserer Webseite), oder wenden Sie sich an den für Ihr Land zuständigen Yamaha-Vertrieb. *EWR: Europäischer Wirtschaftsraum	Deutsch
Remarque importante: informations de garantie pour les clients de l'EEE et la Suisse Pour des informations plus détaillées sur la garantie de ce produit Yamaha et sur le service de garantie applicable dans l'ensemble de l'EEE ainsi qu'en Suisse, consultez notre site Web à l'adresse ci-dessous (le fichier imprimable est disponible sur notre site Web) ou contactez directement Yamaha dans votre pays de résidence. * EEE : Espace Economique Européen	Français
Belangrijke mededeling: Garantie-informatie voor klanten in de EER* en Zwitserland Voor gedetailleerde garantie-informatie over dit Yamaha-product en de garantieservice in heel de EER* en Zwitserland, gaat u naar de onderstaande website (u vindt een afdrukbaar bestand op onze website) of neemt u contact op met de vertegenwoordiging van Yamaha in uw land. * EER: Europese Economische Ruimte	Nederlands
Aviso importante: información sobre la garantía para los clientes del EEE* y Suiza Para una información detallada sobre este producto Yamaha y sobre el soporte de garantía en la zona EEE* y Suiza, visite la dirección web que se incluye más abajo (la versión del archivo para imprimir esta disponible en nuestro sitio web) o póngase en contacto con el representante de Yamaha en su país. * EEE: Espacio Económico Europeo	Español
Avviso importante: informazioni sulla garanzia per i clienti residenti nell'EEA* e in Svizzera Per informazioni dettagliate sulla garanzia relativa a questo prodotto Yamaha e l'assistenza in garanzia nei paesi EEA* e in Svizzera, potete consultare il sito Web all'indirizzo riportato di seguito (è disponibile il file in formato stampabile) oppure contattare l'ufficio di rappresentanza locale della Yamaha. * EEA: Area Economica Europea	Italiano
Aviso importante: informações sobre as garantias para clientes da AEE* e da Suíça Para obter uma informação pormenorizada sobre este produto da Yamaha e sobre o serviço de garantia na AEE* e na Suíça, visite o site a seguir (o arquivo para impressão está disponível no nosso site) ou entre em contato com o escritório de representação da Yamaha no seu país. * AEE: Área Económica Europeia	Português
Σημαντική σημείωση: Πληροφορίες εγγύησης για τους πελάτες στον ΕΟΧ* και Ελλάδα Για λεπτομερείς πληροφορίες εγγύησης σχετικά με το παρόν προϊόν της Yamaha και την κάλυψη εγγύησης σε όλες τις χώρες του ΕΟΧ και την Ελλάδα, επισκεφτείτε την παρακάτω ιστοσελίδα (Εκτυπώσιμη μορφή είναι διαθέσιμη στην ιστοσελίδα μας) ή απευθυνθείτε στην αντιπροσωπεία της Yamaha στη χώρα σας. * ΕΟΧ: Ευρωπαϊκός Οικονομικός Χώρος	Ελληνικά
Viktigt: Garantiinformation för kunder i EES-området* och Schweiz För detaljerad information om denna Yamahaprodukt samt garantiservice i hela EES-området* och Schweiz kan du antingen besöka nedanstående webbadress (en utskriftsvänlig fil finns på webbplatsen) eller kontakta Yamahas officiella representant i ditt land. * EES: Europeiska Ekonomiska Samarbetsområdet	Svenska
Viktig merknad: Garantiinformasjon for kunder i EØS* og Sveits Detaljert garantiinformasjon om dette Yamaha-produktet og garantiservice for hele EØS-området* og Sveits kan fås enten ved å besøke nettstedene nedenfor (utskriftsversjon finnes på våre nettsider) eller kontakte Yamahas kontoret i landet der du bor. *EØS: Det europeiske økonomiske samarbeidsområdet	Norsk
Vigtig oplysning: Garantioplysninger til kunder i EØ* og Schweiz De kan finde detaljerede garantioplysninger om dette Yamaha-produkt og den fælles garantiserviceordning for EØ* (og Schweiz) ved at besøge det websted, der er angivet nedenfor (der findes en fil, som kan udskrives, på vores websted), eller ved at kontakte Yamahas nationale repræsentationskontor i det land, hvor De bor. * EØ: Det Europæiske Økonomiske Område	Dansk
Tärkeä ilmoitus: Takuutiedot Euroopan talousalueen (ETA)* ja Sveitsin asiakkaille Tämän Yamaha-tuotteen sekä ETA-alueen ja Sveitsin takuuta koskevat yksityiskohtaiset tiedot saatte alla olevasta nettiosoitteesta. (Tulostettava tiedosto saatavissa sivustollamme.) Voit myös ottaa yhteyttä paikalliseen Yamaha-edustajaan. *ETA: Euroopan talousalue	Suomi
Ważne: Warunki gwarancyjne obowiązujące w EOG* i Szwajcarii Aby dowiedzieć się więcej na temat warunków gwarancyjnych tego produktu firmy Yamaha i serwisu gwarancyjnego w całym EOG* i Szwajcarii, należy odwiedzić wskazaną poniżej stronę internetową (Plik gotowy do wydruku znajduje się na naszej stronie internetowej) lub skontaktować się z przedstawicielstwem firmy Yamaha w swoim kraju. * EOG — Europejski Obszar Gospodarczy	Polski
Důležité oznámení: Záruční informace pro zákazníky v EHS* a ve Švýcarsku Podrobné záruční informace o tomto produktu Yamaha a záručním servisu v celém EHS* a ve Švýcarsku naleznete na níže uvedené webové adrese (soubor k tisku je dostupný na našich webových stránkách) nebo se můžete obrátit na zástupce firmy Yamaha ve své zemi. * EHS: Evropský hospodářský prostor	Česky
Fontos figyelemzetés: Garancia-információk az EGT* területén és Svájcban élő vásárlók számára A jelen Yamaha termékre vonatkozó részletes garancia-információk, valamint az EGT*-re és Svájcra kiterjedő garanciális szolgáltatás tekintetében keresse fel webhelyünket az alábbi címen (a webhelyen nyomtatható fájl is található), vagy pedig lépjen kapcsolatba az országában működő Yamaha képviselői irodával. * EGT: Európai Gazdasági Térség	Magyar
Oluline märkus: Garantiiteave Euroopa Majanduspiirkonna (EMP)* ja Šveitsi klientidele Täpsemat teabe saamiseks selle Yamaha toote garantii ning kogu Euroopa Majanduspiirkonna ja Šveitsi garantiiteeninduse kohta, külastage palun veebisaiti alljärgneval aadressil (meie saidil on saadaval printitav fail) või pöörduge Teie regiooni Yamaha esinduse poole. * EMP: Euroopa Majanduspiirkond	Eesti keel
Svarīgs paziņojums: garantijas informācija klientiem EEZ* un Šveicē Lai saņemtu detalizētu garantijas informāciju par šo Yamaha produktu, kā arī garantijas apkalpošanu EEZ* un Šveicē, lūdzmu, apmeklējiet zemāk norādīto tīmekļa vietnes adresi (tīmekļa vietnē ir pieejams drukājams fails) vai sazinieties ar jūsu valsti apkalpojošo Yamaha pārstāvniecību. * EEZ: Eiropas Ekonomikas zona	Latviešu
Dėmesio: informacija dėl garantijos pirkėjams EEE* ir Šveicarijoje Jei reikia išsamios informacijos apie šį „Yamaha“ produktą ir jo techninę priežiūrą visoje EEE* ir Šveicarijoje, apsilankykite mūsų svetainėje toliau nurodytu adresu (svetainėje yra spausdintinas failas) arba kreipkitės į „Yamaha“ atstovybę savo šaliai. *EEE – Europos ekonominė erdvė	Lietuvių kalba
Dôležité upozornenie: Informácie o záruke pre zákazníkov v EHP* a Švajčiarsku Podrobné informácie o záruke týkajúce sa tohto produktu od spoločnosti Yamaha a garančnom servise v EHP* a Švajčiarsku nájdete na webovej stránke uvedenej nižšie (na našej webovej stránke je k dispozícii súbor na tlač) alebo sa obráťte na zástupcu spoločnosti Yamaha vo svojej krajine. * EHP: Európsky hospodársky priestor	Slovenčina
Pomembno obvestilo: Informacije o garanciji za kupce v EGP* in Švici Za podrobnejše informacije o tem Yamahinem izdelku ter garancijskem servisu v celotnem EGP in Švici, obiščite spletno mesto, ki je navedeno spodaj (natisljiva datoteka je na voljo na našem spletnem mestu), ali se obrnite na Yamahinega predstavnika v svoji državi. * EGP: Evropski gospodarski prostor	Slovenščina
Важно съобщение: Информация за гаранцията за клиенти в ЕИП* и Швейцария За подробна информация за гаранцията за този продукт на Yamaha и гаранционното обслужване в паневропейската зона на ЕИП* и Швейцария или посетете посочения по-долу уеб сайт (на нашия уеб сайт има файл за печат), или се свържете с представителния офис на Yamaha във вашата страна. * ЕИП: Европейско икономическо пространство	Български език
Notificare importantă: Informații despre garanție pentru clienții din SEE* și Elveția Pentru informații detaliate privind acest produs Yamaha și serviciul de garanție Pan-SEE* și Elveția, vizitați site-ul la adresa de mai jos (fișierul imprimabil este disponibil pe site-ul nostru) sau contactați biroul reprezentanței Yamaha din țara dumneavoastră. * SEE: Spațiul Economic European	Limba română
Važna obavijest: Informacije o jamstvu za države EGP-a i Švicarske Za detaljne informacije o jamstvu za ovaj Yamahin proizvod te jamstvenom servisu za cijeli EGP i Švicarsku, molimo Vas da posjetite web-stranicu navedenu u nastavku ili kontaktirate ovlaštenog Yamahinog dobavljača u svojoj zemlji. * EGP: Evropski gospodarski prostor	Hrvatski

<https://europe.yamaha.com/warranty/>

For details of products, please contact your nearest Yamaha representative or the authorized distributor listed below.

Pour plus de détails sur les produits, veuillez-vous adresser à Yamaha ou au distributeur le plus proche de vous figurant dans la liste suivante.

Die Einzelheiten zu Produkten sind bei Ihrer unten aufgeführten Niederlassung und bei Yamaha Vertragshändlern in den jeweiligen Bestimmungsländern erhältlich.

Para detalles sobre productos, contacte su tienda Yamaha más cercana o el distribuidor autorizado que se lista debajo.

NORTH AMERICA

CANADA

Yamaha Canada Music Ltd.
135 Milner Avenue, Toronto, Ontario M1S 3R1,
Canada
Tel: +1-416-298-1311

U.S.A.

Yamaha Corporation of America
6600 Orangethorpe Avenue, Buena Park, CA 90620,
U.S.A.
Tel: +1-714-522-9011

CENTRAL & SOUTH AMERICA

MEXICO

Yamaha de México, S.A. de C.V.
Av. Insurgentes Sur 1647 Piso 9, Col. San José
Insurgentes, Delegación Benito Juárez, México,
D.F., C.P. 03900, México
Tel: +52-55-5804-0600

BRAZIL

Yamaha Musical do Brasil Ltda.
Rua Fidêncio Ramos, 302 – Cj 52 e 54 – Torre B –
Vila Olimpia – CEP 04551-010 – São Paulo/SP,
Brazil
Tel: +55-11-3704-1377

ARGENTINA

**Yamaha Music Latin America, S.A.,
Sucursal Argentina**
Olga Cossettini 1553, Piso 4 Norte,
Madero Este-C1107CEK,
Buenos Aires, Argentina
Tel: +54-11-4119-7000

PANAMA AND OTHER LATIN AMERICAN COUNTRIES/ CARIBBEAN COUNTRIES

Yamaha Music Latin America, S.A.
Edificio Torre Davivienda, Piso: 20
Avenida Balboa, Marbella, Corregimiento de Bella
Vista, Ciudad de Panamá, Rep. de Panamá
Tel: +507-269-5311

EUROPE

THE UNITED KINGDOM/IRELAND

Yamaha Music Europe GmbH (UK)
Sherbourne Drive, Tilbrook, Milton Keynes,
MK7 8BL, U.K.
Tel: +44-1908-366700

GERMANY

Yamaha Music Europe GmbH
Siemensstrasse 22-34, 25462 Rellingen, Germany
Tel: +49-4101-303-0

SWITZERLAND/LIECHTENSTEIN

**Yamaha Music Europe GmbH, Branch
Switzerland in Thalwil**
Seestrasse 18a, 8800 Thalwil, Switzerland
Tel: +41-44-3878080

AUSTRIA/CROATIA/CZECH REPUBLIC/ HUNGARY/ROMANIA/SLOVAKIA/ SLOVENIA

Yamaha Music Europe GmbH, Branch Austria
Schleiergasse 20, 1100 Wien, Austria
Tel: +43-1-60203900

POLAND

Yamaha Music Europe GmbH
Sp.z o.o. Oddział w Polsce
ul. Wielicka 52, 02-657 Warszawa, Poland
Tel: +48-22-880-08-88

BULGARIA

Dinacord Bulgaria LTD.
Bul. Iskarsko Schose 7 Targowski Zentar Ewropa
1528 Sofia, Bulgaria
Tel: +359-2-978-20-25

MALTA

Olimpus Music Ltd.
Valletta Road, Mosta MST9010, Malta
Tel: +356-2133-2093

NETHERLANDS/BELGIUM/ LUXEMBOURG

Yamaha Music Europe, Branch Benelux
Clarissenhof 5b, 4133 AB Vianen, The Netherlands
Tel: +31-347-358040

FRANCE

Yamaha Music Europe
7 rue Ambroise Croizat, Zone d'activités de Pariest,
77183 Croissy-Beaubourg, France
Tel: +33-1-6461-4000

ITALY

Yamaha Music Europe GmbH, Branch Italy
Via Tinelli N.67/69 20855 Gerno di Lesmo (MB),
Italy
Tel: +39-039-9065-1

SPAIN/PORTUGAL

**Yamaha Music Europe GmbH Ibérica, Sucursal
en España**
Ctra. de la Coruña km. 17,200, 28231
Las Rozas de Madrid, Spain
Tel: +34-91-639-88-88

GREECE

Philippos Nakas S.A. The Music House
19th klm. Leof. Lavriou 190 02 Peania – Attiki,
Greece
Tel: +30-210-6686260

SWEDEN

**Yamaha Music Europe GmbH Germany filial
Scandinavia**
JA Wettergrensgata 1, 400 43 Göteborg, Sweden
Tel: +46-31-89-34-00

DENMARK

**Yamaha Music Denmark,
Fillial of Yamaha Music Europe GmbH, Tyskland**
Generatorvej 8C, ST. TH., 2860 Søborg, Denmark
Tel: +45-44-92-49-00

FINLAND

F-Musiikki Oy
Antaksentie 4
FI-01510 Vantaa, Finland
Tel: +358 (0)96185111

NORWAY

**Yamaha Music Europe GmbH Germany -
Norwegian Branch**
Grini Næringspark 1, 1332 Østerås, Norway
Tel: +47-6716-7800

ICELAND

Hljóðfaerhusid Ehf.
Sidumula 20
IS-108 Reykjavik, Iceland
Tel: +354-525-5050

CYPRUS

Nakas Music Cyprus Ltd.
Nikis Ave 2k
1086 Nicosia
Tel: + 357-22-511080
Major Music Center
21 Ali Riza Ave. Ortakoy
P.O.Box 475 Lefkoşa, Cyprus
Tel: (392) 227 9213

RUSSIA

Yamaha Music (Russia) LLC.
Room 37, entrance 7, bld. 7, Kievskaya street,
Moscow, 121059, Russia
Tel: +7-495-626-5005

OTHER EUROPEAN COUNTRIES

Yamaha Music Europe GmbH
Siemensstrasse 22-34, 25462 Rellingen, Germany
Tel: +49-4101-303-0

AFRICA

Yamaha Music Gulf FZE
JAFZA-16, Office 512, P.O.Box 17328,
Jebel Ali FZE, Dubai, UAE
Tel: +971-4-801-1500

MIDDLE EAST

TURKEY

Yamaha Music Europe GmbH
Merkezi Almanya Türkiye İstanbul Şubesi
Mor Sumbul Sokak Varyap Meridian Business
1.Blok No:1 113-114-115
Bati Atasehir Istanbul, Turkey
Tel: +90-216-275-7960

ISRAEL

RBX International Co., Ltd.
P.O Box 10245, Petach-Tikva, 49002
Tel: (972) 3-925-6900

OTHER COUNTRIES

Yamaha Music Gulf FZE
JAFZA-16, Office 512, P.O.Box 17328,
Jebel Ali FZE, Dubai, UAE
Tel: +971-4-801-1500

ASIA

THE PEOPLE'S REPUBLIC OF CHINA

Yamaha Music & Electronics (China) Co., Ltd.
2F, Yunhedasha, 1818 Xinzha-lu, Jingan-qu,
Shanghai, China
Tel: +86-400-051-7700

HONG KONG

Tom Lee Music Co., Ltd.
11/F., Silvercord Tower 1, 30 Canton Road,
Tsimshatsui, Kowloon, Hong Kong
Tel: +852-2737-7688

INDIA

Yamaha Music India Private Limited
P-401, JMD Megapolis, Sector-48, Sohna Road,
Gurugram-122018, Haryana, India
Tel: +91-124-485-3300

INDONESIA

PT. Yamaha Musik Indonesia (Distributor)
Yamaha Music Center Bldg. Jalan Jend. Gatot
Subroto Kav. 4, Jakarta 12930, Indonesia
Tel: +62-21-520-2577

KOREA

Yamaha Music Korea Ltd.
11F, Prudential Tower, 298, Gangnam-daero,
Gangnam-gu, Seoul, 06253, Korea
Tel: +82-2-3467-3300

MALAYSIA

Yamaha Music (Malaysia) Sdn. Bhd.
No.8, Jalan Perbandaran, Kelana Jaya, 47301
Petaling Jaya, Selangor, Malaysia
Tel: +60-3-78030900

SINGAPORE

Yamaha Music (Asia) Private Limited
Block 202 Hougang Street 21, #02-00,
Singapore 530202, Singapore
Tel: +65-6740-9200

TAIWAN

Yamaha Music & Electronics Taiwan Co., Ltd.
2F., No.1, Yuandong Rd., Banqiao Dist.,
New Taipei City 22063, Taiwan (R.O.C.)
Tel: +886-2-7741-8888

THAILAND

Siam Music Yamaha Co., Ltd.
3, 4, 15, 16th Fl., Siam Motors Building,
891/1 Rama 1 Road, Wangmai,
Pathumwan, Bangkok 10330, Thailand
Tel: +66-2215-2622

VIETNAM

Yamaha Music Vietnam Company Limited
15th Floor, Nam A Bank Tower, 201-203 Cach
Mang Thang Tam St., Ward 4, Dist.3,
Ho Chi Minh City, Vietnam
Tel: +84-28-3818-1122

OTHER ASIAN COUNTRIES

[https://asia-latinamerica-mea.yamaha.com/
index.html](https://asia-latinamerica-mea.yamaha.com/index.html)

OCEANIA

AUSTRALIA

Yamaha Music Australia Pty. Ltd.
Level 1, 80 Market Street, South Melbourne,
VIC 3205 Australia
Tel: +61-3-9693-5111

NEW ZEALAND

Music Works LTD
P.O.BOX 6246 Wellesley, Auckland 4680,
New Zealand
Tel: +64-9-634-0099

COUNTRIES AND TRUST

TERRITORIES IN PACIFIC OCEAN

[https://asia-latinamerica-mea.yamaha.com/
index.html](https://asia-latinamerica-mea.yamaha.com/index.html)

