



Front Surround System

YAS-109

EN

Quick Start Guide

ES

Guide de démarrage rapide

ZH-TW

快速入門指南



Quick Start Guide	4
Guía de inicio rápida	22
快速入門指南	40

English

Español

中文(繁體)

Contents

About this Quick Start Guide	4
---	----------

INTRODUCTION	6
---------------------------	----------

Features	6
----------------	---

Accessories	9
-------------------	---

Part names and functions	10
--------------------------------	----

Remote control	13
----------------------	----

PREPARATION	14
--------------------------	-----------

① Preparation	14
---------------------	----

② Connections	14
---------------------	----

③ Tuning on the unit	16
----------------------------	----

④ Connecting to a network	16
---------------------------------	----

PLAYBACK	17
-----------------------	-----------

Basic procedure for playback	17
------------------------------------	----

Selecting sound preferences	18
-----------------------------------	----

Useful features for playback	19
------------------------------------	----

Listening to audio from a Bluetooth device	20
--	----

Streaming services	20
--------------------------	----

Operating the unit using voice commands (Amazon Alexa)	21
---	----

About this Quick Start Guide

This Quick Start Guide was created for users of this unit. It primarily covers the following.

- **Connecting a TV that supports Audio Return Channel (ARC), and A/V devices such as those for streaming media**
- **Connecting to a wireless network**
- **Basic use**
- **Amazon Alexa**

This document provides step-by-step instructions for installation and playback. Refer to the Owner's Manual on the Yamaha website for troubleshooting or when more information is required.

Follow one of the methods described below to view the latest Owner's Manual.

In HTML format

- Scan the QR code found on the front cover of this document.
- Visit the following website:
<https://manual.yamaha.com/av/19/yas109/>

In PDF format

Visit the following website:
<https://download.yamaha.com/>

[For U.S. customers only]

Visit the following website for additional information, FAQ's, downloads such as "Owner's Manual" and product updates:
<http://usa.yamaha.com/support/>

- The terms HDMI, the HDMI Logo, and High-Definition Multimedia Interface are trademarks or registered trademarks of HDMI Licensing LLC in the United States and other countries.
- In this manual, iOS and Android mobile devices are collectively referred to as "mobile devices." The specific type of mobile device is noted in explanations as needed.

Notice for content in this manual

- This manual uses the following signal words for important information:
 - **NOTICE**
Indicates points that you must observe in order to prevent product failure, damage or malfunction and data loss, as well as to protect the environment.
 - **NOTE**
Indicates notes on instructions, restrictions on functions, and additional information that may be helpful.
- The illustrations and screenshots in this document are for instructional purposes only. For any information on devices other than this unit, refer to each device's respective documentation.
- **TRADEMARKS:**
 - DTS, the Symbol, DTS and the Symbol together, DTS Digital Surround, and DTS Virtual:X are registered trademarks or trademarks of DTS, Inc. in the United States and/or other countries. © DTS, Inc. All Rights Reserved.
 - Amazon, Alexa, Amazon Music, Kindle and all related logos are trademarks of Amazon.com, Inc. or its affiliates.
 - App Store is a service mark of Apple Inc.
 - Android and Google Play are trademarks of Google LLC.
 - The Bluetooth® word mark and logos are registered trademarks owned by Bluetooth SIG, Inc. and any use of such marks by Yamaha Corporation is under license. Other trademarks and trade names are those of their respective owners.
 - QR Code is a registered trademark of DENSO WAVE INCORPORATED in Japan and in other countries.

INTRODUCTION

This unit is a front surround system with its built-in subwoofers that allows for the enjoyment of superior sound quality from video played on a TV connected to the unit.

Features

Play surround sound



Ask Alexa to control the unit

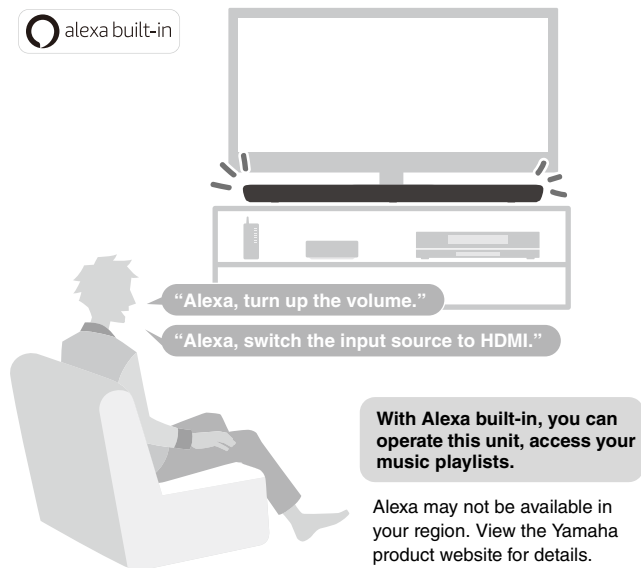

Easy operation with the smartphone app



Listen to audio from Bluetooth® devices and streaming services

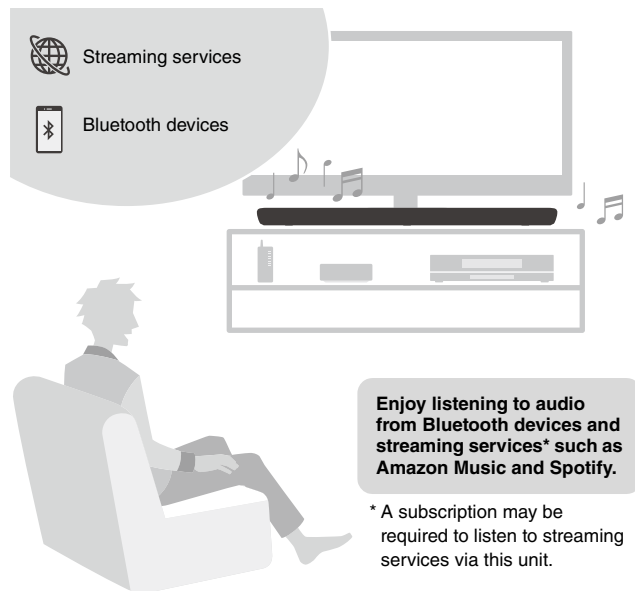

3D surround playback

This unit supports virtual 3D surround sound technology called “DTS Virtual:X”. Surround sound can be heard not only from horizontal directions, but also from varying heights when this unit’s 3D surround mode is enabled, creating a virtual acoustic environment. This provides a greater sense of cohesion between audio and video, for a sense of being surrounded by sounds coming from ahead, behind, the left and right, and even above for an immersive visual and auditory experience.

Transmission of 4K high dynamic range (HDR) video

Enjoy 4K High Dynamic Range (HDR) content from HDR-compatible sources such as a TV, media streaming device, gaming console, or set-top box.

HDMI control function

Link functions of a TV and the unit are available using the TV’s remote control. When a TV that supports Audio Return Channel (ARC) is used, this ARC-compatible unit can be connected to the TV via a single HDMI cable.

Bass Extension

The bass extension feature boosts bass levels for more impactful sound.

Clear Voice

The clear voice function makes speech, such as dialog and narration, clearer.

Accessories

Make sure you have received all of the following accessories.



The unit (YAS-109)



Remote control

A CR2025 Lithium battery has already been inserted into the remote control.



Power cord



Optical digital audio cable

Use when connecting the unit to a TV that does not support ARC.

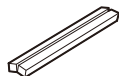

Spacers (x 2/sheet)

Use when mounting the unit on a wall.

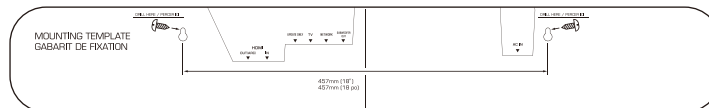

Mounting template

Use when mounting the unit on a wall.



Quick Start Guide (this booklet)



Safety Brochure

■ NOTE

- HDMI cables are not supplied with the unit. Use the HDMI cables purchased separately.
- The Owner's Manual is available on the Yamaha website. Scan the QR code found on the front cover of this document to visit the website. For more information, see page 4.

Part names and functions

Front/top panel

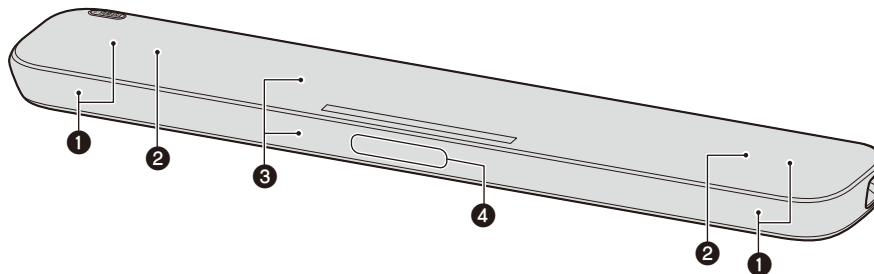

① Speakers

② Dual built-in subwoofers

The built-in subwoofers are located in the top part of the unit.

③ Remote control sensors

Receive infrared (IR) signals from the remote control of the unit (p. 13).

④ Microphones

Used to interact with Alexa.

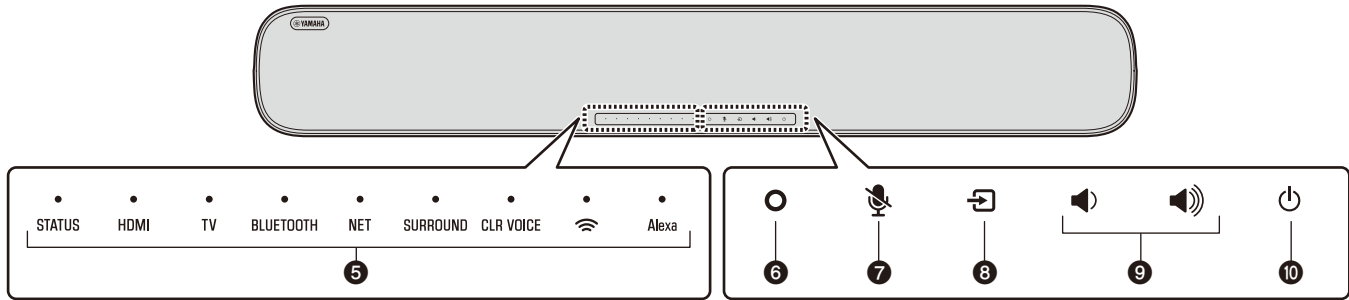

5 Indicators

The indicators on the top panel flash or glow to show the operation and setting status. In this document, indicator status, such as off, glowing, and flashing, are shown as the illustrations below.



Off



Glow



Flashes

6 (Alexa)

Manually wake Alexa to enable a voice command (p.21).

7 (Microphones disabled)

Touch to disable the microphones. Alexa will not respond to utterances while the microphones are disabled. Disable the microphones to maintain privacy. Touch again to enable the microphones (p.21).

8 (input)

Select an input source (p.17).

9 (volume +/-)

Adjust the volume (p.17).

10 (power)

Turn on or off the unit.

Rear panel

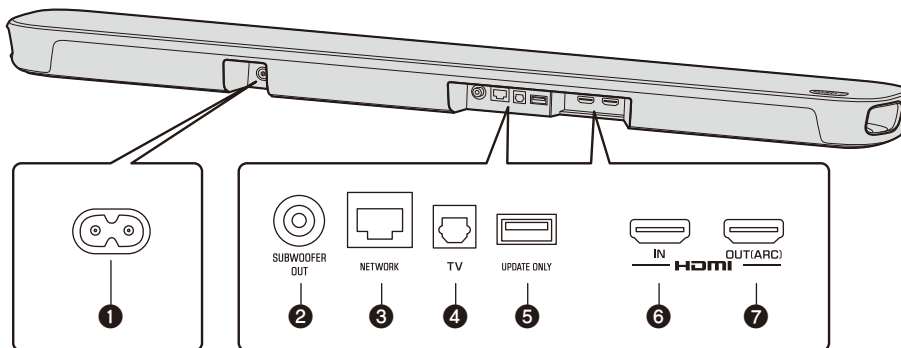

1 Power connector

Connect the power cord of this unit (p. 15).

2 SUBWOOFER OUT jack

For connecting to an external subwoofer with an RCA mono cable.

3 NETWORK jack

For connecting to a network with an ethernet cable (sold separately).

4 TV input jack

For connecting to a TV that does not support ARC. This jack cannot be used when the unit is connected to an ARC-compatible TV.

5 UPDATE ONLY jack

Use to update this unit's firmware, if necessary. Refer to the instructions supplied with the firmware for details.

6 HDMI IN jack

Connect to an HDMI-compatible AV device to input video/audio signals (p. 15).

7 HDMI OUT (ARC) jack

Connect to an HDMI (ARC)-compatible TV to output video/audio signals (p. 15). TV audio signals can also be input through this jack.

Remote control

Preparing the remote control

Remove the battery insulating strip before attempting to use the remote control.

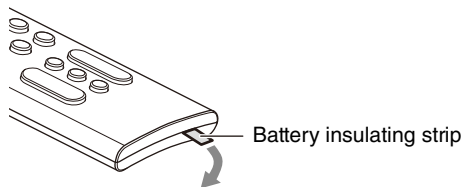

Operating range of the remote control

Operate the remote control within the range as shown below.

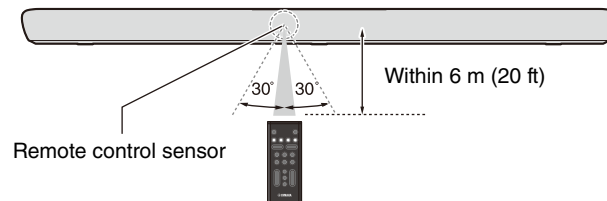

PREPARATION

1 Preparation

Installing the unit on a TV stand

Install the unit as shown below.

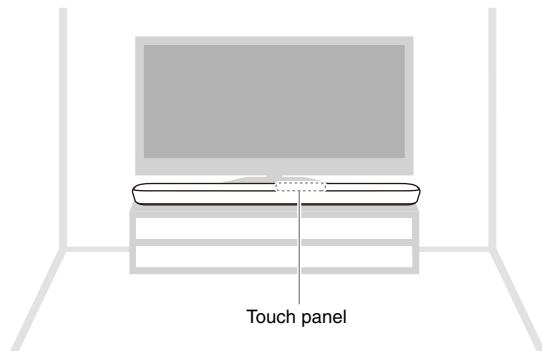

2 Connections

Overview

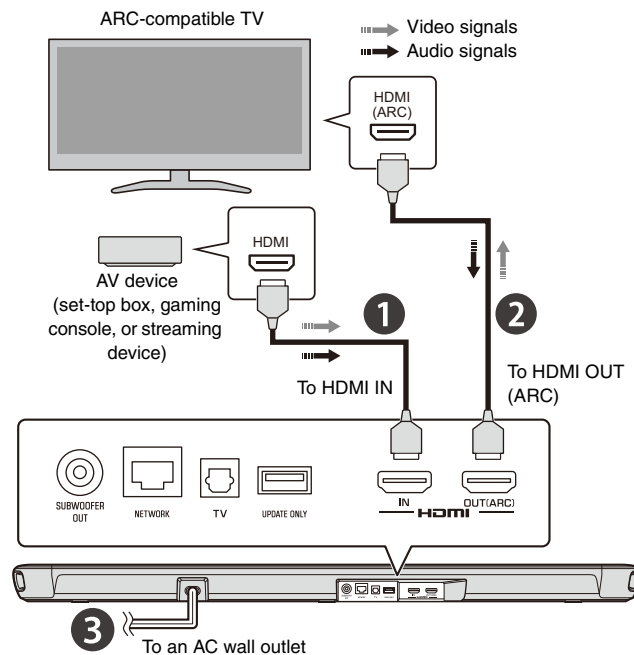

1 Connecting an AV device

Connect a streaming device, set-top box, or other AV device to the unit. If only a TV will be connected, skip this step and proceed to step 2.

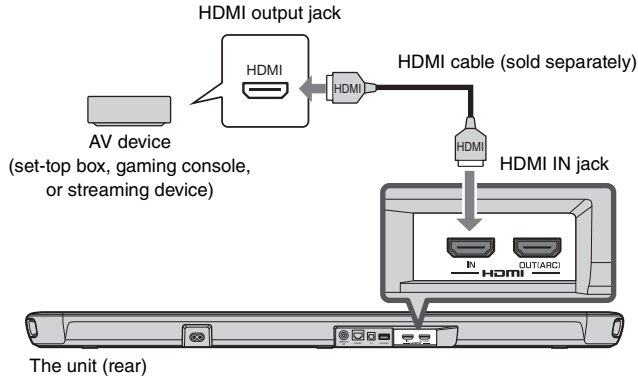

2 Connecting an Audio Return Channel (ARC) compatible TV

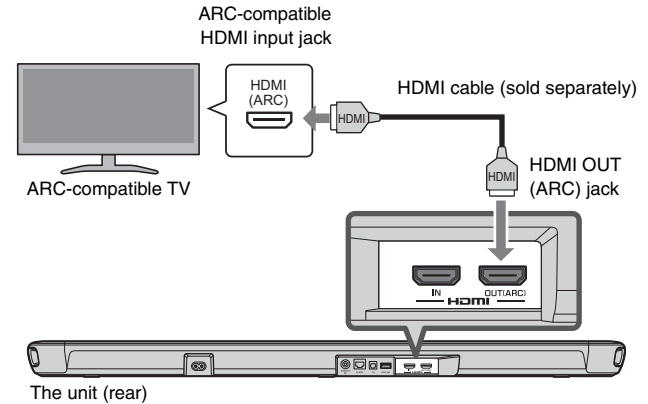

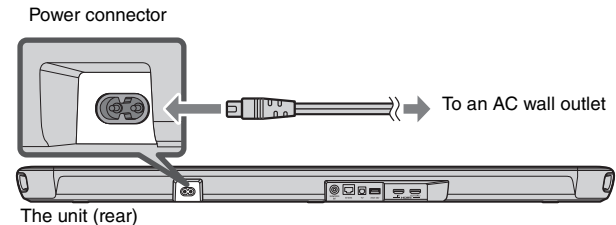

3 Connecting the power cord

After all connections are complete, connect the supplied power cord to the power connector on the unit and then plug the power cord into an AC wall outlet.



3 Turing on the unit

Press  on the remote control or touch  on the unit to turn on the unit.

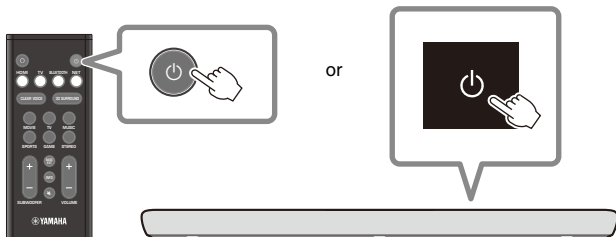

When the unit is turned on, the STATUS indicator goes off.

Turned off (standby)



Glow (white or red)





Turned on



Off

■ NOTE

To turn off the unit, press  on the remote control or touch  on the unit again.

4 Connecting to a network

A network connection allows you to play various streaming services via the unit, and to talk with Amazon Alexa to operate this unit, or to play music.

The Sound Bar Controller app for mobile devices is required to configure and operate network functions. Search for "Sound Bar Controller" on the App Store or Google Play.

Follow the app's on-screen instructions to connect the unit to a network.

The  indicator on the unit glows when the unit is connected to a wireless network.

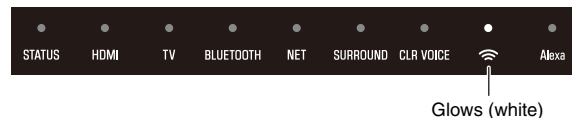

■ NOTE

- Follow the app's on-screen instructions to enter your Amazon account information to use Amazon Alexa.
- When the unit is connected to a network for the first time after purchase, the unit's firmware is updated to the latest firmware version.

PLAYBACK

Basic procedure for playback

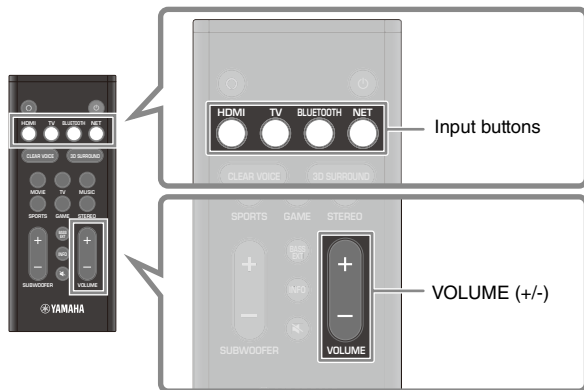

- 1 Turn on the external devices (such as a TV or media streaming device) connected to the unit.**

- 2 Use the input buttons to directly select an input source to be played.**

HDMI: Sound from a device connected to the HDMI IN jack
TV: TV audio
BLUETOOTH: Sound from a Bluetooth device
NET: Audio from streaming services

- 3 Start playback on the external device selected in step 2.**

- 4 Press VOLUME (+/-) to adjust the volume.**

■ NOTE

When the unit is connected to a TV via HDMI cable as described in this document, the TV's remote control can be used to perform the following operations.

- **Turn on/off**
Both the TV and the unit turn on/off at the same time.
- **Switch input sources**
The unit's input source switches accordingly when the TV's input source is switched.
- **Switch the audio output device**
The audio output device can be switched to the TV or the unit.
- **Adjust volume**
The unit's volume can be adjusted when the TV's audio output is set to the unit.

Selecting sound preferences

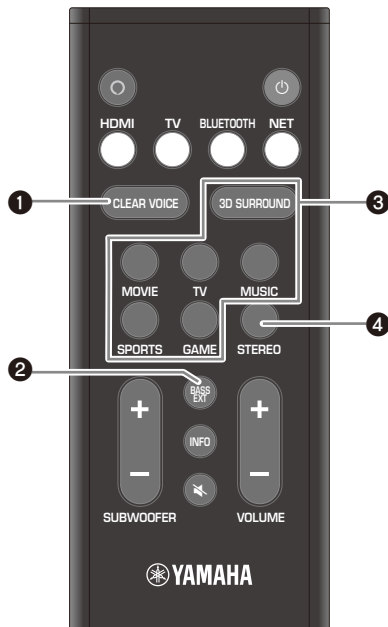

1 CLEAR VOICE button

Press the button to enable or disable the clear voice function. Human voices such as lines in movies and TV shows are heard clearly when the function is enabled.

2 BASS EXT button

Press the button to enable or disable the bass extension function. You can enjoy enhanced bass sound and more powerful sound when the function is enabled.

3 3D SURROUND button and surround mode buttons

3D SURROUND button

3D surround playback and surround playback switch alternately each time the button is pressed.

When 3D surround playback is selected, DTS Virtual:X makes it possible to hear sound not only from horizontal directions, but also from varying heights.

3D surround playback



Glow (blue)

Surround playback



Glow (white)

Surround mode buttons

Select the surround mode (MOVIE, TV, MUSIC, SPORTS, or GAME) best suited to the content viewed or listened to when 3D surround sound playback or surround playback is enabled.

4 STEREO button

Press the button to switch to 2-channel stereo playback.

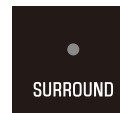

Off

Useful features for playback

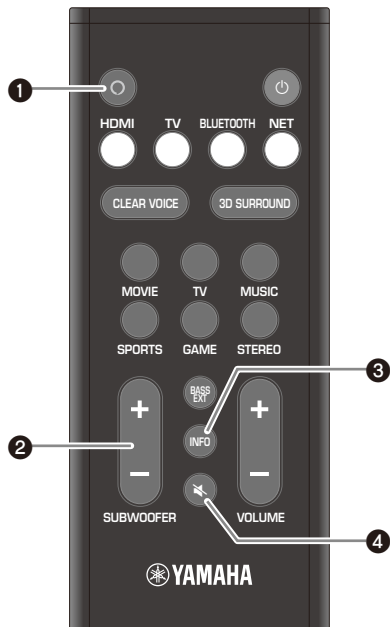

1 (Alexa) button

Manually wake Alexa to enable a voice command.

2 **SUBWOOFER (+/-) button**

Adjust the volume of the subwoofer.

3 **INFO button**

Confirm the type of audio signal being played, as well as settings for functions.

4 (mute) button

Mute the audio output. Press the button again to unmute.

Listening to audio from a Bluetooth device

Audio content from a Bluetooth device (such as a smartphone, tablet, laptop, or digital music player) can be played through this unit over a wireless connection.

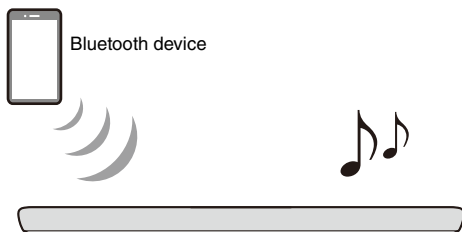

1 Press BLUETOOTH to select “Bluetooth” as the input source.

2 On the Bluetooth device, enable the Bluetooth function.

The Bluetooth device list appears on the Bluetooth device.

3 Select this unit in the list.

“YAS-109 Yamaha” is displayed in the list.

4 Play content with audio on the Bluetooth device.

The unit will begin playing audio from the Bluetooth device.

Streaming services

Audio content distributed by various streaming services over the Internet can be played via the unit. Use the Sound Bar Controller app (p. 16) to select content to play from a streaming service. See the Sound Bar Controller app for details.

See the product information page on the Yamaha website regarding which streaming services are currently supported by this unit.

■ NOTE

- A subscription may be required to listen to streaming services via this unit. For information on a particular streaming service, visit that service's website.
- Service is limited to certain areas.
- Services supported by the unit may not be available in some regions in which the unit is sold.
- Services may change or be discontinued without notice. Please note that Yamaha Corporation is in no way responsible for, and will not be held liable for, streaming services or issues arising from their use.

Operating the unit using voice commands (Amazon Alexa)

You can talk to Amazon Alexa on your unit. With Alexa, you can ask to play music, hear the news, check weather, control smart home devices, and more.

An Amazon account is required to use Amazon Alexa and the unit must be connected to a network. Use the Sound Bar Controller app to enter your Amazon account information and log into the service.

Alexa can perform the following operations with the proper voice commands.

- Switching input sources
 - Adjusting (muting) the volume
 - Selecting and listening to streaming services
- See the product information page on the Yamaha website regarding which streaming services are currently supported by this unit.

■ NOTE

- Service is limited to certain areas.
- Services supported by the unit may not be available in some regions in which the unit is sold.
- See the product information page on the Yamaha website for the latest information.
- A subscription may be required to listen to Amazon Music or Amazon Kindle on this unit. For more information, visit the Amazon website.
- For information on other streaming services, visit the websites of those service providers.
- A smart hub (sold separately) may be required to connect smart home devices that will be controlled via the unit.

For example, just ask:

Adjust the volume

“Alexa, turn up the volume.”

“Alexa, turn down the volume.”

Switch input sources

“Alexa, switch the input source to HDMI.”

Listen to streaming content from Amazon Music

“Alexa, play some jazz music.”

Operate playback

“Alexa, play next song.”

“Alexa, stop the music.”

“Alexa, what is this song?”

Check the weather

“Alexa, what's the weather?”

Set a timer

“Alexa, set a timer for 10 minutes.”

Índice general

Notas sobre esta

Guía de inicio rápida 22

INTRODUCCIÓN 24

Características	24
Accesorios	27
Nombres de piezas y funciones	28
Mando a distancia	31

PREPARACIÓN 32

1 Preparación	32
2 Conexiones	32
3 Encender la unidad	34
4 Conexión a una red	34

REPRODUCCIÓN 35

Procedimiento básico de reproducción	35
Selección de preferencias de sonido	36
Funciones útiles para la reproducción	37
Escucha de audio procedente de un dispositivo Bluetooth	38
Servicios de transmisión	38
Utilización de la unidad con comandos de voz (Amazon Alexa)	39

Notas sobre esta Guía de inicio rápida

Esta Guía de inicio rápida se ha creado para los usuarios de esta unidad. Cubre sobre todo los temas que se indican a continuación.

- **Conexión de un televisor compatible con dispositivos Audio Return Channel (ARC) y A/V como los usados en la transmisión multimedia**
- **Conexión a una red inalámbrica**
- **Uso básico**
- **Amazon Alexa**

En este documento se ofrecen instrucciones detalladas de instalación y reproducción. Consulte el Manual de instrucciones en el sitio web de Yamaha para resolver problemas o cuando necesite más información.

Siga uno de los métodos que se describen a continuación para ver el último Manual de instrucciones.

En formato HTML

- Escanee el código QR que encontrará en la portada de este documento.
- Visite el siguiente sitio web:
<https://manual.yamaha.com/av/19/yas109/>

En formato PDF

Visite el siguiente sitio web:
<https://download.yamaha.com/>

[Solo para clientes de los EE. UU.]

Visite el siguiente sitio web para obtener información complementaria, un listado de las Preguntas más frecuentes, descargas como el “Manual de instrucciones” y actualizaciones de productos: <http://usa.yamaha.com/support/>

Aviso sobre el contenido de este manual

- Este manual utiliza las siguientes palabras para señalar la información importante:

■ AVISO

Indica puntos que debe observar para evitar averías, daños o mal funcionamiento del producto y pérdidas de datos, así como para la protección del medio ambiente.

■ NOTA

Indica notas sobre instrucciones, restricciones de funciones e información adicional que pueden resultar útiles.

- Las ilustraciones y las capturas de pantalla de este documento sirven únicamente de apoyo a las instrucciones. Si desea información sobre otros dispositivos, consulte la documentación de cada dispositivo.
- **MARCAS COMERCIALES:**
 - DTS, el símbolo, DTS junto con el símbolo, DTS Digital Surround y DTS Virtual:X son marcas comerciales registradas o marcas comerciales de DTS, Inc. En los EE. UU. y en otros países. © DTS, Inc. Todos los derechos reservados.
 - Amazon, Alexa, Amazon Music, Kindle y todos los logotipos relacionados son marcas comerciales de Amazon.com, Inc. o sus filiales.
 - App Store es una marca de servicio de Apple Inc.
 - Android y Google Play son marcas comerciales de Google LLC.

- La marca denominativa Bluetooth® y los logotipos son marcas comerciales registradas propiedad de Bluetooth SIG, Inc. y todo uso de dichas marcas por parte de Yamaha Corporation se realiza bajo licencia. Otras marcas y denominaciones comerciales pertenecen a sus respectivos propietarios.
- QR Code es una marca comercial registrada de DENSO WAVE INCORPORATED en Japón y en otros países.
- Los términos HDMI, High-Definition Multimedia Interface y el logotipo de HDMI son marcas comerciales o marcas comerciales registradas de HDMI Licensing LLC en los EE. UU. y en otros países.
- En este manual, para hacer referencia a los dispositivos móviles iOS e Android, se utiliza el término “dispositivos móviles.” El tipo concreto de dispositivo móvil se indica en las explicaciones cuando es necesario.

INTRODUCCIÓN

Esta unidad es un sistema de sonido envolvente frontal con altavoces de subgraves integrados que permite disfrutar de una calidad de sonido superior en los vídeos reproducidos en un televisor conectado a dicha unidad.

Características

Reproducir sonido envolvente



Pedir a Alexa que controle la unidad



Funcionamiento sencillo con la aplicación para smartphones



Escuchar audio procedente de dispositivos Bluetooth® y servicios de transmisión

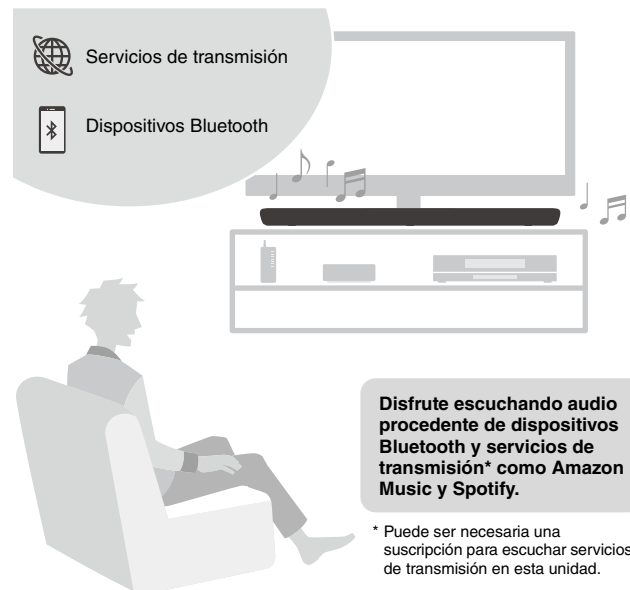

Reproducción de sonido envolvente 3D

Esta unidad es compatible con la tecnología de sonido envolvente 3D virtual llamada "DTS Virtual:X". El sonido envolvente no solo puede escucharse desde direcciones horizontales, sino también desde diferentes alturas, cuando se activa el modo envolvente 3D de esta unidad, que crea un entorno acústico virtual. Esto aumenta la sensación de cohesión entre audio y vídeo, lo que consigue que el usuario se sienta rodeado de sonidos procedentes de delante, de detrás, de la izquierda, de la derecha e incluso de arriba: es una experiencia visual y auditiva inmersiva.

Transmisión de vídeo de alto rango dinámico (HDR) 4K

Disfrute de contenido de alto rango dinámico (HDR) 4K procedente de fuentes compatibles con el HDR como un televisor, un dispositivo de transmisión multimedia, una videoconsola o un decodificador de televisión.

Función de control HDMI

Puede accederse a las funciones de enlace de un televisor y la unidad desde el mando a distancia del televisor. Si se utiliza un televisor compatible con Audio Return Channel (ARC), esta unidad compatible con ARC puede conectarse al televisor con un solo cable HDMI.

Extensión de graves

La función de extensión de graves aumenta los niveles de graves para disfrutar de un sonido más impactante.

Voz clara

La función de voz clara hace más clara el habla, como el diálogo y la narración.

Accesorios

Asegúrese de haber recibido todos los accesorios que aparecen a continuación.



La unidad (YAS-109)



Mando a distancia

El mando a distancia ya lleva dentro una pila de litio CR2025.



Cable de alimentación



Cable de audio digital óptico

Para conectar la unidad a un televisor que no sea compatible con ARC.

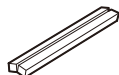

Separadores (2/lámina)

Para montar la unidad en una pared.

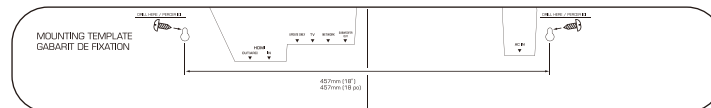

Plantilla de montaje

Para montar la unidad en una pared.



**Guía de inicio rápida
(este folleto)**



Folleto de seguridad

■ NOTA

- La unidad no incluye cables HDMI. Use los cables HDMI que adquiera por separado.
- El Manual de instrucciones está disponible en el sitio web de Yamaha. Escanee el código QR que encontrará en la portada de este documento para visitar el sitio web. Si desea más información, consulte la página 22.

Nombres de piezas y funciones

Panel delantero/superior

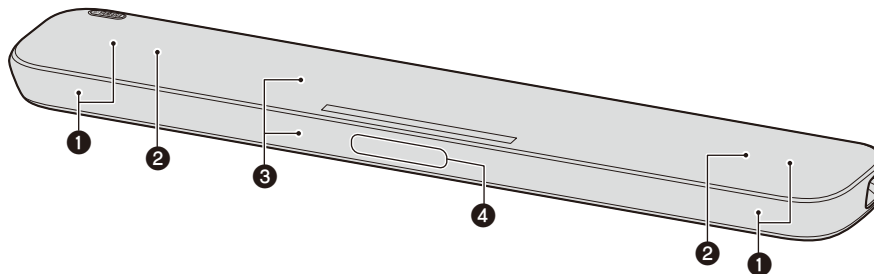

① Altavoces

② Dos altavoces de subgraves integrados

Los altavoces de subgraves integrados están en la parte superior de la unidad.

③ Sensores del mando a distancia

Recibe señales infrarrojas (IR) del mando a distancia de la unidad (p.31).

④ Micrófonos

Se utilizan para interactuar con Alexa.

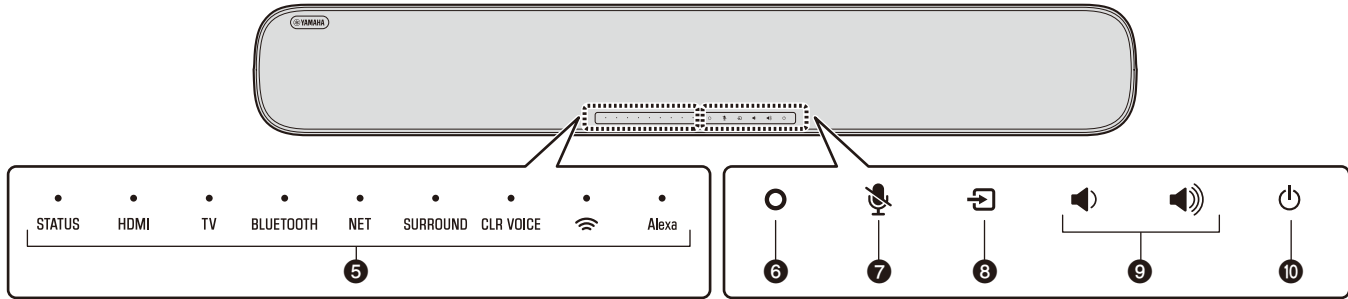

5 Indicadores

Los indicadores del panel superior parpadean o se iluminan para mostrar el estado de funcionamiento y ajuste. En este documento, el estado de los indicadores (apagado, iluminación o parpadeo) se muestra como indican las ilustraciones que aparecen a continuación.

-  Apagado
-  Se ilumina
-  Parpadea

6 (Alexa)

Active manualmente a Alexa para usar comandos de voz (p.39).

7 (micrófonos desactivados)

Toque este icono para desactivar los micrófonos. Alexa no responderá a los comandos de voz mientras los micrófonos estén desactivados. Desactive los micrófonos cuando desee privacidad. Toque de nuevo el icono para activar los micrófonos (p.39).

8 (entrada)

Para seleccionar una fuente de entrada (p.35).

9 / (+/- volumen)

Ajustan el volumen (p.35).

10 (encendido)

Para encender o apagar la unidad.

Panel trasero

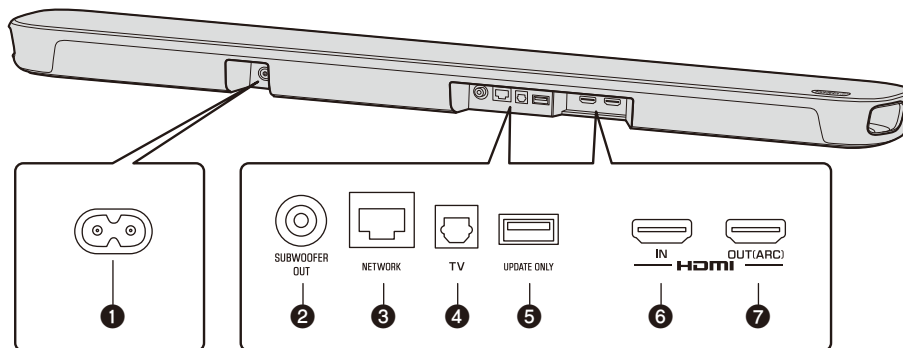

1 Conector eléctrico

Para conectar el cable de alimentación de esta unidad (p.33).

2 Toma SUBWOOFER OUT

Para conectar un altavoz de subgraves exterior con un cable mono RCA.

3 Toma NETWORK

Para conectar a una red con un cable Ethernet (se vende por separado).

4 Toma de entrada TV

Para conectarse a un televisor que no sea compatible con ARC. Esta toma no se puede utilizar cuando la unidad está conectada a un televisor compatible con ARC.

5 Toma UPDATE ONLY

Para actualizar el firmware de esta unidad, si es necesario. Consulte más información en las instrucciones suministradas con el firmware.

6 Toma HDMI IN

Para conectar a un dispositivo AV compatible con HDMI y recibir señales de audio/vídeo (p.33).

7 Toma HDMI OUT (ARC)

Para conectar a un televisor compatible con HDMI (y ARC) y transmitir señales de audio/vídeo (p.33). Esta toma también sirve para recibir las señales de audio del televisor.

Mando a distancia

Preparación del mando a distancia

Quite la tira aislante de la pila antes de intentar utilizar el mando a distancia.

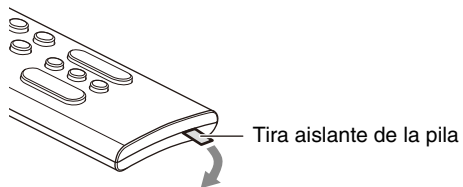

Alcance operativo del mando a distancia

Utilice el mando a distancia dentro del alcance que se indica abajo.

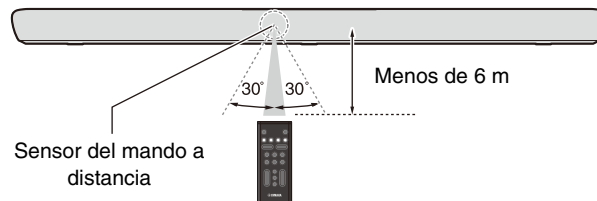

PREPARACIÓN

1 Preparación

Instalación de la unidad en un soporte para televisor

Instale la unidad como se muestra a continuación.

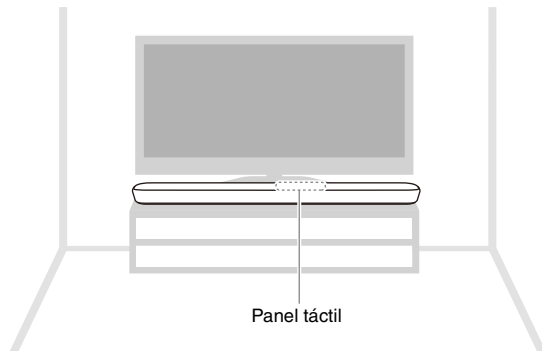

2 Conexiones

Descripción general

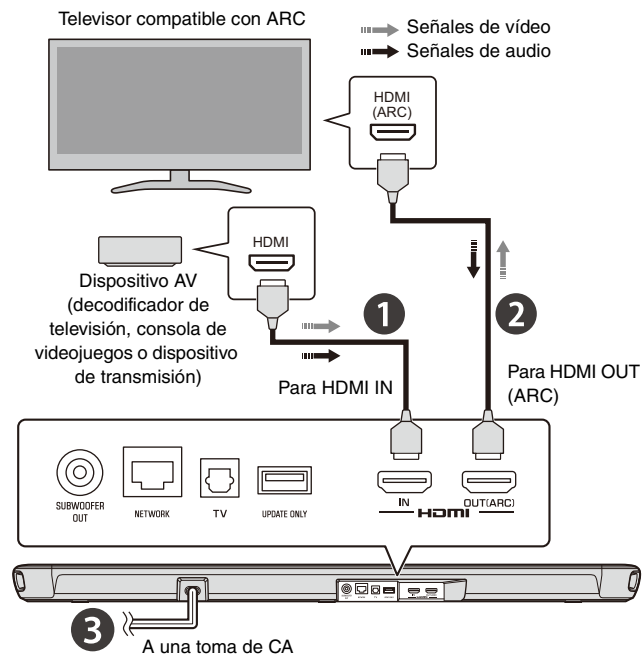

1 Conexión del dispositivo AV

Conecte un dispositivo de transmisión, un decodificador de televisión u otro dispositivo AV a la unidad. Si solo va a conectar un televisor, omita este paso y vaya al paso 2.

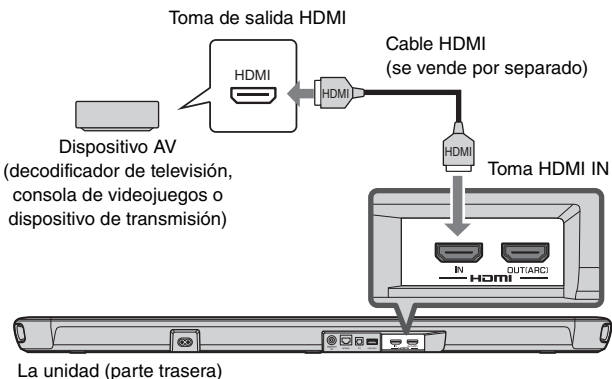

2 Conexión de un televisor compatible con Audio Return Channel (ARC)

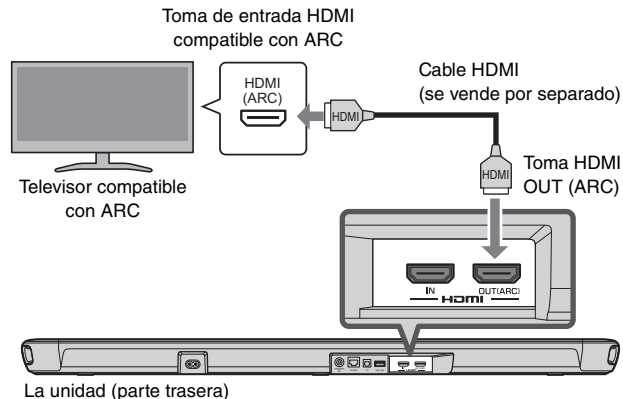

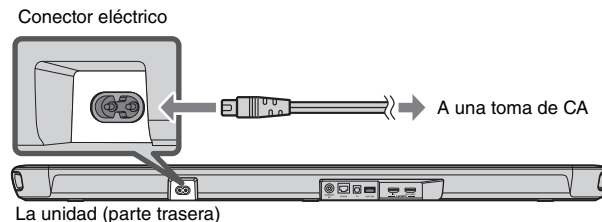

3 Conexión del cable de alimentación

Una vez completadas todas las conexiones, conecte el cable de alimentación suministrado al conector eléctrico de la unidad y, a continuación, enchufe el cable de alimentación a una toma de pared de CA.



3 Encender la unidad

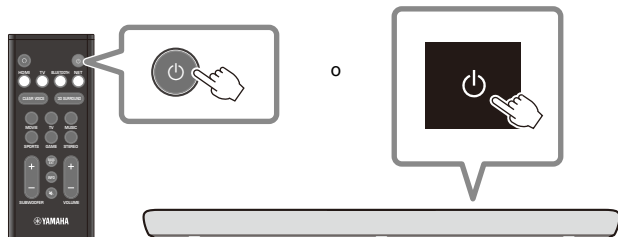

Pulse el botón  del mando a distancia o toque  en la unidad para encenderla.

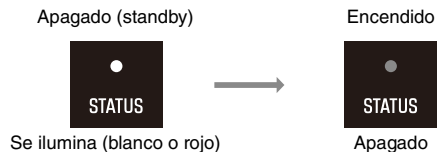

Cuando se enciende la unidad, el indicador STATUS se apaga.



■ NOTA

Pulse  en el mando a distancia o toque  en la unidad de nuevo para apagarla.

4 Conexión a una red

Una conexión de red le permite reproducir diferentes servicios de transmisión con la unidad y hablar con Amazon Alexa para utilizar esta unidad o reproducir música.

La aplicación Sound Bar Controller para dispositivos móviles es necesaria para configurar y utilizar las funciones de red. Busque “Sound Bar Controller” en App Store o Google Play.

Siga las instrucciones de la aplicación que aparecen en pantalla para conectar la unidad a una red.

El indicador  de la unidad se ilumina cuando la unidad está conectada a una red inalámbrica.

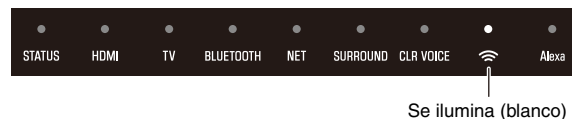

■ NOTA

- Siga las instrucciones de la aplicación que aparecen en pantalla para introducir la información de su cuenta de Amazon y usar Amazon Alexa.
- La primera vez que la unidad se conecta a una red tras la compra, el firmware de dicha unidad se actualizará a su versión más reciente.

REPRODUCCIÓN

Procedimiento básico de reproducción

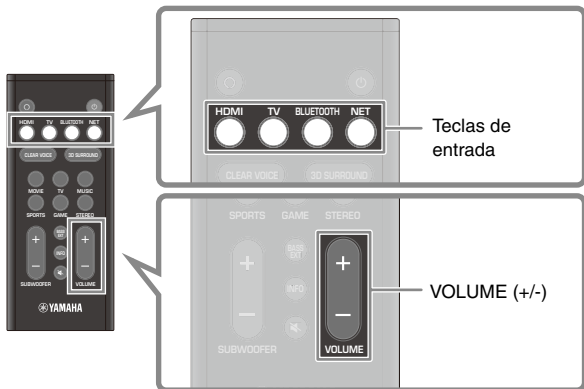

- 1 Encienda los dispositivos externos (como un televisor o un dispositivo de transmisión multimedia) conectados a la unidad.**
- 2 Utilice los botones de entrada para seleccionar directamente la fuente de entrada que desee reproducir.**

HDMI: sonido de un dispositivo conectado a la toma HDMI IN

TV: audio del televisor

BLUETOOTH: sonido de un dispositivo Bluetooth

NET: Audio de servicios de transmisión

- 3 Inicie la reproducción en el dispositivo externo seleccionado en el paso 2.**

- 4 Pulse VOLUME (+/-) para ajustar el volumen.**

■ NOTA

Cuando se conecta la unidad a un televisor con un cable HDMI como se describe en este documento, puede usarse el mando a distancia del televisor para realizar las operaciones que se indican a continuación.

- **Encender/apagar**

El televisor y la unidad se encienden/apagan al mismo tiempo.

- **Cambiar las fuentes de entrada**

La fuente de entrada de la unidad cambia cuando se cambia la fuente de entrada del televisor.

- **Cambiar el dispositivo de salida de audio**

Puede elegir el televisor o la unidad como dispositivo de salida de audio.

- **Ajustar el volumen**

Cuando la salida de audio del televisor está ajustada en la unidad, puede ajustarse el volumen de la unidad.

Selección de preferencias de sonido

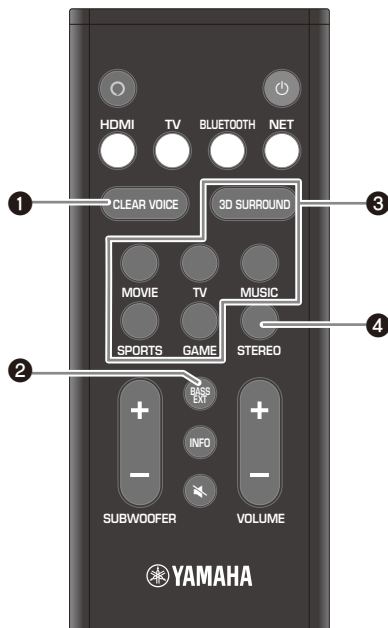

1 Botón CLEAR VOICE

Pulse el botón para activar o desactivar la función de voz clara. Cuando se activa esta función, la voz humana (por ejemplo, la de los diálogos de las películas y los programas de televisión) se escucha claramente.

2 Botón BASS EXT

Pulse el botón para activar o desactivar la función de extensión de graves. Cuando se activa esta función, puede disfrutar de unos graves mejorados y de un sonido más potente.

3 Botón 3D SURROUND y botones de modo envolvente

Botón 3D SURROUND

Cada vez que se pulsa el botón, la selección pasa de la reproducción de sonido envolvente 3D a la reproducción de sonido envolvente.

Al seleccionar la reproducción de sonido envolvente 3D, DTS Virtual:X permite escuchar el sonido no solo en dirección horizontal sino también desde varias alturas.

Reproducción de sonido envolvente 3D



Se ilumina (azul)

Reproducción de sonido envolvente



Se ilumina (blanco)

Botones de modo envolvente

Seleccione el modo envolvente (MOVIE, TV, MUSIC, SPORTS o GAME) más adecuado para el contenido visto o escuchado cuando están activadas la reproducción de sonido envolvente 3D o la reproducción de sonido envolvente.

4 Botón STEREO

Pulse el botón para cambiar a la reproducción en estéreo (2 canales).

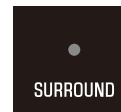

Apagado

Funciones útiles para la reproducción

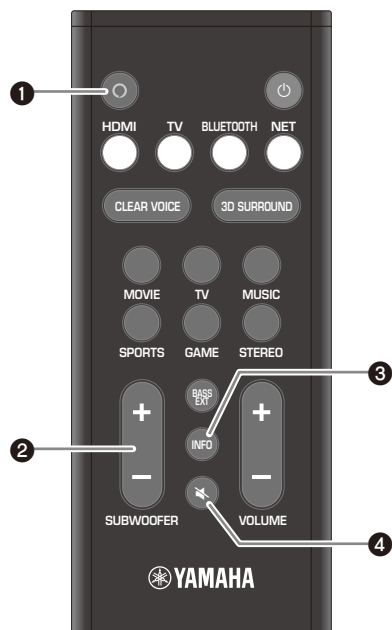

1 Botón (Alexa)

Active manualmente a Alexa para usar comandos de voz.

2 Botón SUBWOOFER (+/-)

Ajustan el volumen del altavoz de subgraves.

3 Botón INFO

Para confirmar el tipo de señal de audio que se está reproduciendo, así como los ajustes de las funciones .

4 Botón (silencio)

Silencia la salida de audio. Pulse de nuevo el botón para restablecer el sonido.

Escucha de audio procedente de un dispositivo Bluetooth

El contenido de audio de un dispositivo Bluetooth (como un smartphone, una tablet, un portátil o un reproductor digital de música) puede reproducirse en la unidad a través de una conexión inalámbrica.

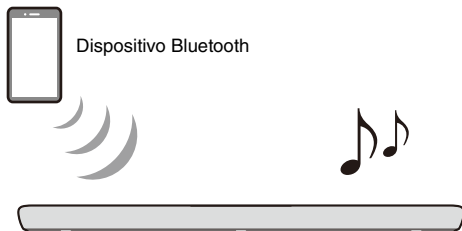

1 Pulse BLUETOOTH para seleccionar “Bluetooth” como fuente de entrada.

2 Active la función Bluetooth en el dispositivo Bluetooth.

En el dispositivo Bluetooth aparece la lista de dispositivos Bluetooth.

3 Seleccione esta unidad en la lista.

“YAS-109 Yamaha” aparece en la lista.

4 Reproduzca contenido con audio en el dispositivo Bluetooth.

La unidad empezará a reproducir audio desde el dispositivo Bluetooth.

Servicios de transmisión

En la unidad puede reproducirse contenido de audio distribuido por diferentes servicios de transmisión a través de Internet. Utilice la aplicación Sound Bar Controller (p.34) para seleccionar el contenido que desee reproducir desde un servicio de transmisión. Consulte la aplicación Sound Bar Controller si desea más detalles.

Consulte la página de información sobre el producto en el sitio web de Yamaha para conocer los servicios de transmisión compatibles con esta unidad.

■ NOTA

- Puede ser necesaria una suscripción para escuchar servicios de transmisión en esta unidad. Si desea obtener información sobre un servicio de transmisión concreto, visite el sitio web de ese servicio.
- El servicio se limita a determinadas zonas.
- Es posible que los servicios admitidos por la unidad no estén disponibles en algunas regiones en las que se vende la unidad.
- Los servicios pueden cambiar o suspenderse sin previo aviso. Tenga en cuenta que Yamaha Corporation no es responsable de los servicios de transmisión ni de los problemas derivados de su utilización.

Utilización de la unidad con comandos de voz (Amazon Alexa)

Puede hablar con Amazon Alexa en su unidad. Con Alexa, puede pedir que se reproduzca música, que se oigan las noticias, que se consulte la previsión meteorológica, que se controlen los dispositivos de una casa inteligente y mucho más.

Es necesaria una cuenta de Amazon para utilizar Amazon Alexa, y la unidad debe estar conectada a una red. Utilice la aplicación Sound Bar Controller para introducir la información de su cuenta de Amazon e iniciar sesión en el servicio.

Alexa puede ejecutar las siguientes operaciones con los comandos de voz adecuados.

- Cambiar las fuentes de entrada
- Ajustar (silenciar) el volumen
- Seleccionar y escuchar servicios de transmisión
Consulte la página de información sobre el producto en el sitio web de Yamaha para conocer los servicios de transmisión compatibles con esta unidad.

■ NOTA

- El servicio se limita a determinadas zonas.
- Es posible que los servicios admitidos por la unidad no estén disponibles en algunas regiones en las que se vende la unidad.
- Consulte la página de información sobre el producto en el sitio web de Yamaha para obtener los datos más recientes.
- Puede ser necesaria una suscripción para escuchar Amazon Music o Amazon Kindle en esta unidad. Si desea obtener más información, visite el sitio web de Amazon.
- Si desea obtener información sobre otros servicios de transmisión, visite los sitios web de los proveedores de dichos servicios.

- Puede ser necesario un hub inteligente (se vende por separado) para conectar los dispositivos de una casa inteligente que se controlarán con la unidad.

Por ejemplo, para ejecutar las siguientes operaciones, diga lo que se indica a continuación:

Ajustar el volumen

“Alexa, sube el volumen.”

“Alexa, baja el volumen.”

Escuchar contenido de transmisión de Amazon Music

“Alexa, pon un poco de música jazz.”

Utilizar la reproducción

“Alexa, pon la siguiente canción.”

“Alexa, detén la música.”

“Alexa, ¿qué es esta canción?”

Consultar la previsión meteorológica

“Alexa, ¿qué tiempo hace?”

Configurar un temporizador

“Alexa, pon un temporizador de 10 minutos.”

目錄

關於 快速入門指南	40
說明	42
功能	42
配件	45
部件名稱與功能	46
遙控器	49
準備工作	50
① 準備工作	50
② 連接	50
③ 開啟本機	52
④ 連接到網路	52
播放	53
基本的播放步驟	53
選擇聲音喜好	54
實用的播放功能	55
收聽來自 Bluetooth 裝置的音訊	56
串流服務	56
使用語音命令操作本機 (Amazon Alexa)	57

關於 快速入門指南

此 快速入門指南 為本機用戶專用。其主要涵蓋以下內容。

- 連接支援 音訊回傳通道 (ARC) 的電視，以及用於串流媒體等的 A/V 裝置
- 連接無線網絡
- 基本使用
- Amazon Alexa

本文件提供安裝和播放的逐步說明。有關故障排除或需要更多資訊時，請參閱 Yamaha 網站上的 使用說明書。按照下述方法中的一種查看最新的使用說明書。

HTML 格式

- 掃描本文件封面上的二維碼。
- 訪問以下網站：
<https://manual.yamaha.com/av/19/yas109/>

PDF 格式

- 訪問以下網站：
<https://download.yamaha.com/>

[僅限於美國客戶]

有關更多資訊、常見問題、下載內容（如《使用說明書》）和產品更新，請訪問以下網站：
<http://usa.yamaha.com/support/>

–術語 HDMI、HDMI 徽標及 High-Definition Multimedia Interface 是 HDMI Licensing LLC 在美國及其他國家的商標或註冊商標。

- 在本手冊中，iOS 和 Android 行動裝置統稱為「行動裝置」。必要時會在說明中指出行動裝置的具體類型。

本說明書內容中的須知事項

- 本手冊的重要資訊使用以下標誌字彙：

■ 須知

指示您必須遵守的重點，以防止產品故障、損壞或機能失常和資料遺失，以及保護環境。

■ 註

表示有關說明的註解、功能限制以及其他可能有幫助的補充資訊。

- 本文件中的插圖和螢幕截圖僅用於說明目的。有關本機以外的裝置的任何資訊，請參閱每台裝置各自的文件。
- 商標：
 - DTS、符號、DTS 與符號符號、DTS Digital Surround 和 DTS Virtual:X 是 DTS, Inc. 在美國和 / 或其他國家的註冊商標或商標。©DTS, Inc. 保留所有權利。
 - Amazon、Alexa、Amazon Music、Kindle 及所有相關徽標是 Amazon.com, Inc. 或其附屬公司的商標。
 - App Store 是 Apple Inc. 的服務標誌。
 - Android 及 Google Play 是 Google LLC 的商標。
 - Bluetooth® 詞語標誌及徽標是 Bluetooth SIG, Inc. 所有的註冊商標，且 Yamaha Corporation 對此類標誌的使用均獲得許可。其他商標和商品名均歸其各自的所有者所有。
 - QR Code 是 DENSO WAVE INCORPORATED 在日本和其他國家的註冊商標。

台灣山葉音樂股份有限公司
YAMAHA MUSIC & ELECTRONICS TAIWAN CO., LTD.

<https://tw.yamaha.com>

總公司：(02)7741-8888 新北市板橋區遠東路1號2樓
客服專線：0809-091388

說明

本機為內建超低音揚聲器的前置環繞聲系統，可以從連接到本機的電視上所播放的視訊來享受卓越的音質。

功能

播放環繞聲



命令 Alexa 控制本機



使用智慧型手機 app 輕鬆操作



收聽來自 Bluetooth® 裝置和串流服務的音訊

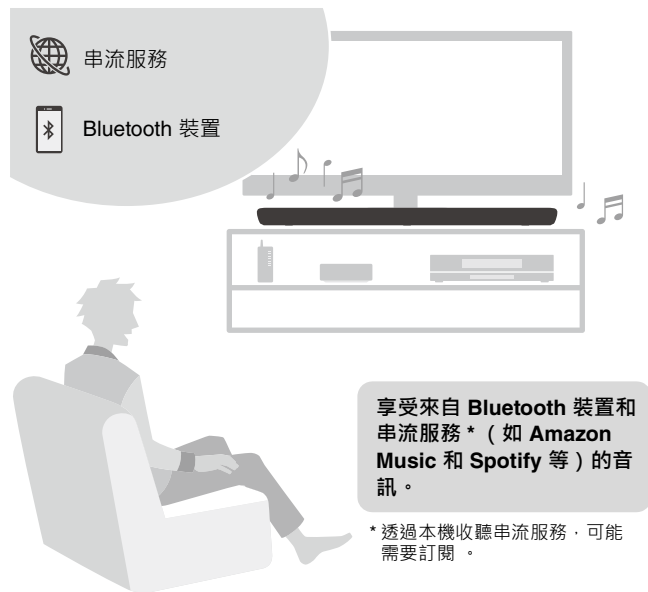

3D 環繞播放

本機支援稱作「DTS Virtual:X」的虛擬 3D 環繞聲技術。當啟用本機的 3D 環繞模式時，不僅可以從水平方向聽到環繞聲，也可以從不同的高度聽到環繞聲，從而創建虛擬聲學環境。這為音訊和視訊之間提供了更大的凝聚力，讓人感覺被來自前後左右甚至上方的聲音包圍，進而獲得身臨其境的視覺和聽覺體驗。

傳輸 4K 高動態範圍 (HDR) 視訊

享受來自 HDR 相容音源 (如電視、媒體串流裝置、遊戲機或機頂盒) 的 4K 高動態範圍 (HDR) 內容。

HDMI 控制功能

使用電視機的遙控器可以連接電視機和本機的連結功能。當使用支援 Audio Return Channel (ARC) 的電視機 Audio Return Channel (ARC) 時，可透過單根 HDMI 電纜將此 ARC 相容設備連接至電視機。

低音擴展

低音擴展功能可提升低音效果，以享受更具衝擊力的音效。

清晰語音

清晰語音功能使語音，如對話和旁白更清晰。

配件

確保您已收到以下所有附件。



本機 (YAS-109)



遙控器

遙控器裡已裝有一個 CR2025 鋰電池。



電源線



光纖數位音訊纜線
將本機連接到不支援
ARC 的電視時使用。

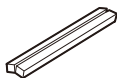

墊塊 (x 2/ 片)
將本機安裝在牆上時使用。

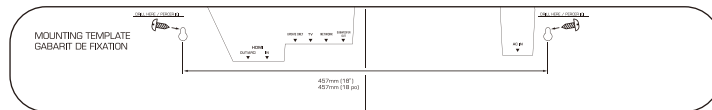

安裝模板

將本機安裝在牆上時使用。



快速入門指南 (本手冊)



安全手冊

■ 註

- 本機不隨附 HDMI 纜線。請使用另售的 HDMI 纜線。
- 使用說明書 可在 Yamaha 網站上找到。掃描本文件封面上的二維碼即可造訪該網站。有關更多資訊，請參閱第 40 頁。

部件名稱與功能

前面板 / 頂部面板

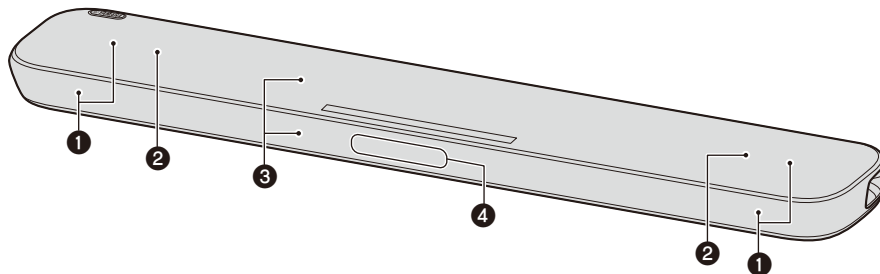

① 揚聲器

② 雙內置低音揚聲器

內置低音揚聲器位於本機的頂部。

③ 遙控器傳感器

接收來自本機遙控器的紅外 (IR) 訊號 (p.49) 。

④ 麥克風

用於與 Alexa 互動。

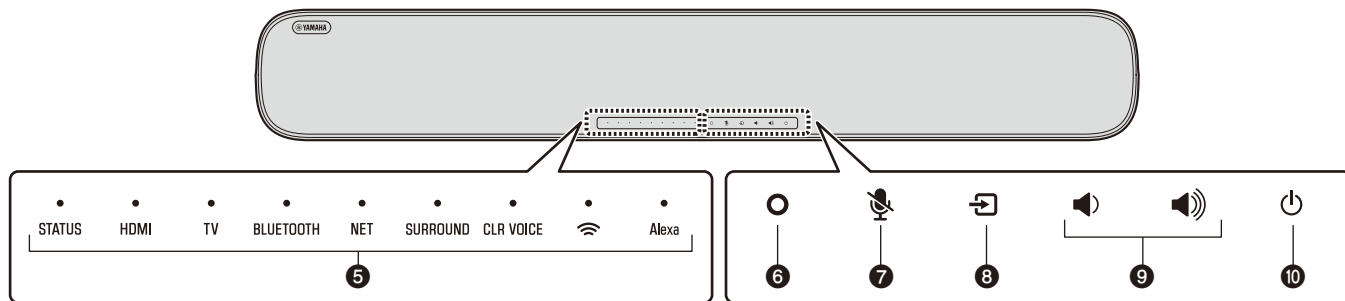

5 指示燈

頂板上的指示燈透過閃爍或亮起來顯示操作和設定狀態。在本文件中，熄滅、亮起和閃爍等指示燈狀態如下圖所示。



熄滅



亮起



閃爍

6 ○ (Alexa)

手動喚醒 Alexa 以啟用語音指令 (p.57)。

7 麥克風 (麥克風停用)

觸摸可停用麥克風。當麥克風被停用時，Alexa 將不回應話語。停用麥克風可維護隱私。再次觸摸可啟用麥克風 (p.57)。

8 輸入 (輸入)

選擇一個輸入源 (p.53)。

9 音量 +/- (音量 +/-)

調整音量 (p.53)。

10 電源 (電源)

開啟或關閉本機。

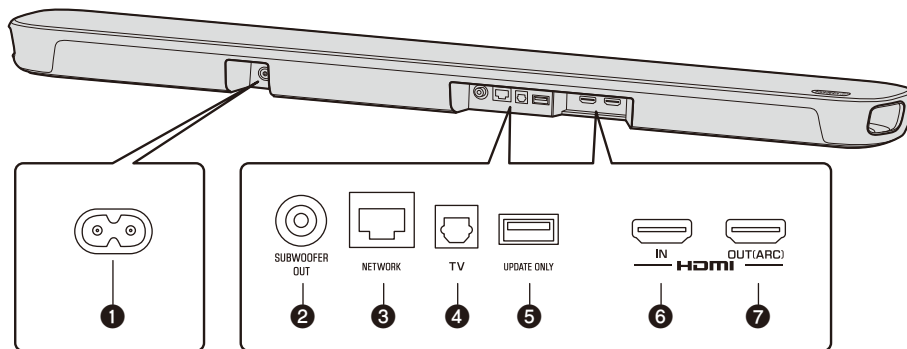

❶ 電源接頭

連接本機的電源線（ p.51 ）。

❷ SUBWOOFER OUT 插孔

用於以 RCA 單聲道纜線連接到外部超低音揚聲器。

❸ NETWORK 插孔

用於使用乙太網路纜線（ 另售 ）連接到網路。

❹ TV 輸入插孔

用於連接不支援 ARC 的電視。當本機連接到 ARC 相容的電視時，無法使用此插孔。

❺ UPDATE ONLY 插孔

必要時用於更新本機的韌體。有關詳情，請參閱韌體隨附的說明。

❻ HDMI IN 插孔

連接到 HDMI 相容的 AV 裝置以輸入視訊 / 音訊訊號（ p.51 ）。

❼ HDMI OUT (ARC) 插孔

連接到 HDMI（ ARC ）相容的電視以輸出視訊 / 音訊訊號（ p.51 ）。電視的音訊訊號也可以透過此插孔輸入。

遙控器

準備遙控器

嘗試使用遙控器之前，請取出電池絕緣條。

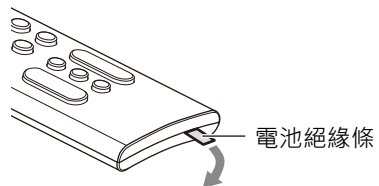

遙控器操作範圍

請在以下所示範圍內操作遙控器。

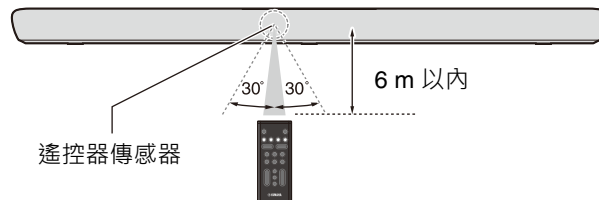

準備工作

1 準備工作

將裝置安裝在電視櫃上

如下圖所示安裝本機。

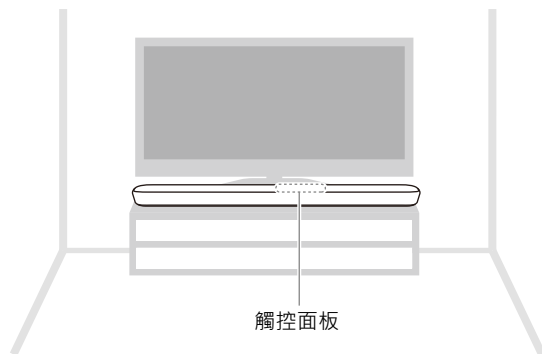

2 連接

概觀

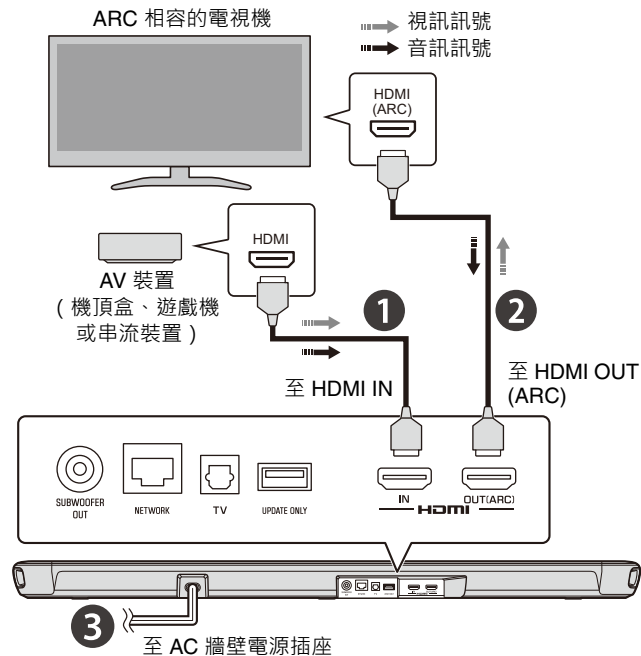

1 連接 AV 裝置

將串流裝置、機頂盒或其他 AV 裝置連接到本機。如果僅連接電視，請略過此步驟並繼續執行步驟 2。

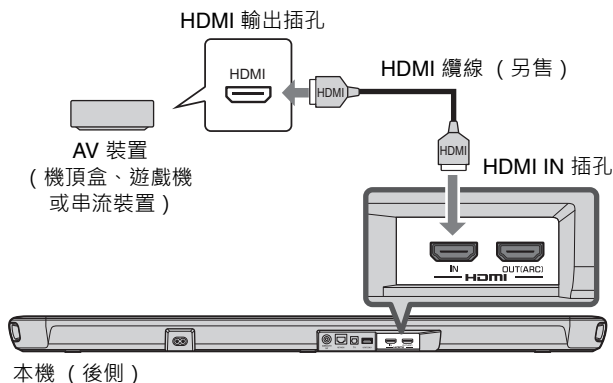

2 連接音訊回傳通道 (ARC) 相容的電視

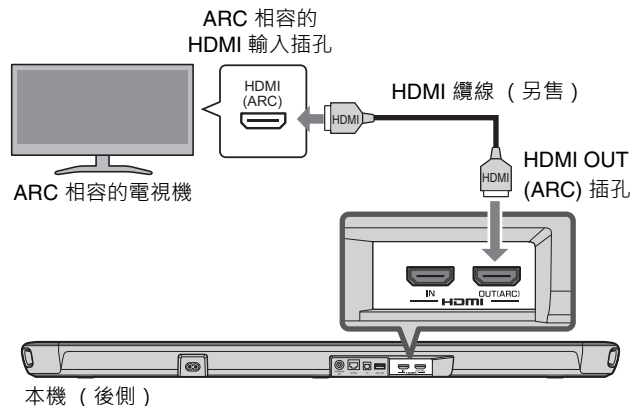

3 連接電源線

所有的連接都完成後，將隨附的電源線連接到本機上的電源接頭，然後將電源線插入 AC 牆壁電源插座。

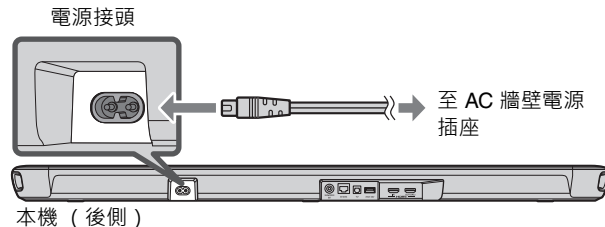

3 開啟本機



按遙控器上的  鍵，或觸碰本機上的  可開啟本機。

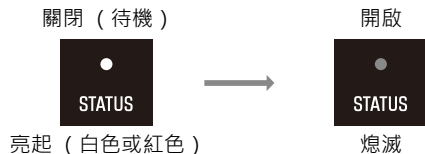

當本機開啟時，STATUS 指示燈熄滅。



■ 註

若要關閉本機，請按遙控器上的  鍵，或再次觸碰本機上的 。

4 連接到網路

網路連接可讓您透過本機播放各種串流服務，並與 Amazon Alexa 交談以操作本機，或播放音樂。

行動裝置用的 Sound Bar Controller app 需要配置和操作網路功能。在 App Store 或 Google Play 上搜尋「Sound Bar Controller」。

按照 app 的螢幕說明將本機連接到網路。

當本機連接到無線網路時，本機上的  指示燈會亮起。

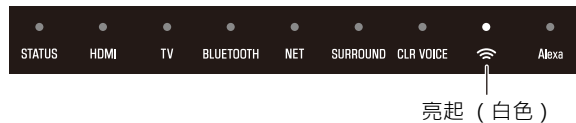

■ 註

- 按照 app 的螢幕說明輸入您的 Amazon 帳戶資訊以使用 Amazon Alexa。
- 購買後第一次將本機連接到網路時，本機的韌體會更新為最新的韌體版本。

播放

基本的播放步驟

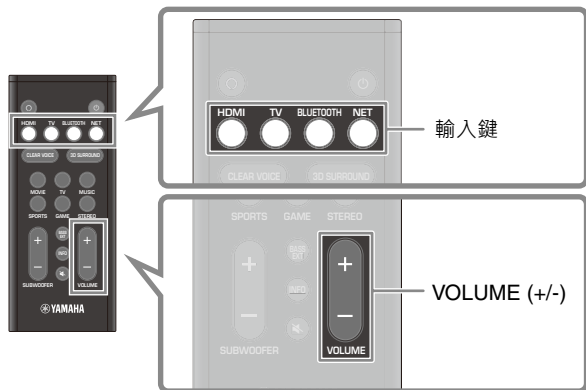

- 1 開啟連接至本機的外部裝置（如電視或媒體串流裝置等）。

- 2 使用輸入鍵直接選擇要播放的輸入源。
 - HDMI：來自連接到 HDMI IN 插孔的設備的聲音
 - TV：電視音訊
 - BLUETOOTH：來自 Bluetooth 裝置的聲音
 - NET：來自串流服務的音訊

- 3 在步驟 2 中選擇的外接裝置上開始播放。

- 4 按 VOLUME (+/-) 調整音量。

■ 註

當本機如本文件所述透過 HDMI 纜線連接到電視時，可使用電視的遙控器執行下列操作。

- 打開或關閉
電視機和本機同時打開或關閉。
- 切換輸入源
當電視機的輸入源切換時，本機的輸入源會相應切換。
- 切換音訊輸出裝置
音訊輸出可以切換至電視或本機。
- 調整音量
當電視機的音訊輸出設定為本機時，可以調節本機的音量。

選擇聲音喜好

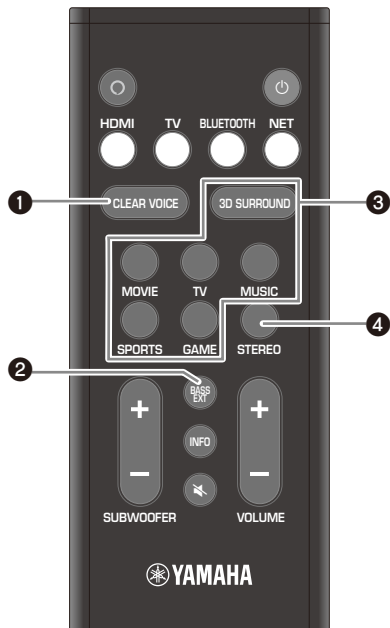

❶ CLEAR VOICE 按鈕

按下此按鈕可啟用或停用清晰語音功能。
啟用此功能後，可以清楚地聽到電影和電視節目中的人聲等台詞。

❷ BASS EXT 按鈕

按下此按鈕可啟用或停用低音擴展功能。
啟用此功能後，您可以享受增強的低音和更強大的聲音。

❸ 3D SURROUND 按鈕和環繞模式按鈕

3D SURROUND 按鈕
每次按下此按鈕，3D 環繞播放和環繞播放會交替切換。
當選擇 3D 環繞播放時，DTS Virtual:X 可讓您從水平方向和不同高度聽到聲音。

3D 環繞播放

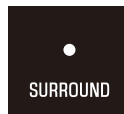

亮起 (藍色)

環繞播放

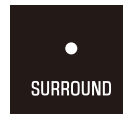

亮起 (白色)

環繞模式按鈕

選擇在啟用 3D 環繞聲播放或環繞播放時，最適合於觀看或收聽的內容的環繞模式 (MOVIE、TV、MUSIC、SPORTS 或 GAME)。

❹ STEREO 按鈕

按下按鈕切換到 2 聲道立體聲播放。

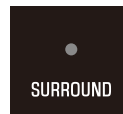

熄滅

實用的播放功能

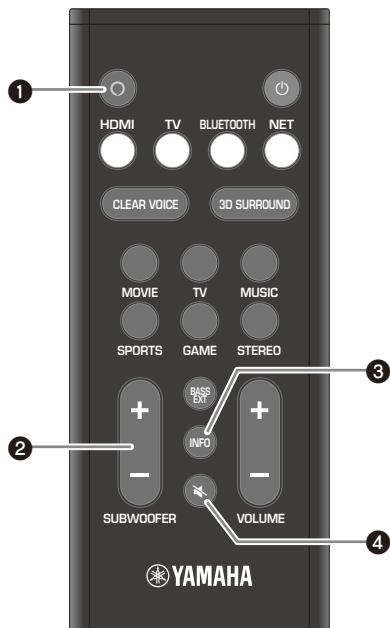

❶ (Alexa) 按鈕

手動喚醒 Alexa 以啟用語音指令。

❷ SUBWOOFER (+/-) 按鈕

調整超低音揚聲器的音量。

❸ INFO 按鈕

確認正在播放的音訊訊號類型以及功能設定。

❹ (靜音) 按鈕

使音訊輸出靜音。再次按下此按鈕可取消靜音。

收聽來自 Bluetooth 裝置的音訊

來自 Bluetooth 裝置的音訊內容（如智慧型手機、平板電腦、筆記型電腦或數位音樂播放機）可以透過無線連接在本機上播放。



- 1** 按 **BLUETOOTH** 選擇「Bluetooth」作為輸入源。
- 2** 在 **Bluetooth** 裝置上，啟用 **Bluetooth** 功能。
Bluetooth 裝置列表出現在 Bluetooth 裝置上。
- 3** 在列表中選擇本機。
“YAS-109 Yamaha” 會顯示在列表中。
- 4** 播放 **Bluetooth** 裝置上的音訊內容。
本機將開始播放 Bluetooth 裝備的音訊。

串流服務

在網路由各種串流服務分發的音訊內容可以透過本機播放。使用 **Sound Bar Controller app**（p.52）選擇要從串流服務播放的內容。有關詳情，請參閱 **Sound Bar Controller app**。

有關本機目前支援哪些串流服務，請參閱 **Yamaha** 網站上的產品資訊頁面。

■ 註

- 透過本機收聽串流服務，可能需要訂閱。有關特定的串流服務的資訊，請造訪該服務的網站。
- 服務限於特定區域。
- 在某些銷售本機的地區可能無法使用本機支援的服務。
- 服務可能變更或中斷，恕不另行通知。**Yamaha Corporation** 不對串流服務負責，也不對因使用此服務而引起的任何問題承擔責任，敬請注意。

使用語音命令操作本機 (Amazon Alexa)

您可以在您的裝置上與 Amazon Alexa 交談。透過 Alexa，您可以命令其播放音樂，也可以收聽新聞、確認天氣、控制智慧型家居裝置等。

使用 Amazon Alexa 需具有 Amazon 帳戶，並且本機必須連接到網路。使用 Sound Bar Controller app 輸入您的 Amazon 帳戶資訊並登入該服務。

使用適當的語音命令可以使 Alexa 執行以下操作。

- 切換輸入源
- 調整（靜音）音量
- 選擇和收聽串流服務
有關本機目前支援哪些串流服務，請參閱 Yamaha 網站上的產品資訊頁面。

■ 註

- 服務限於特定區域。
- 在某些銷售本機的地區可能無法使用本機支援的服務。
- 有關最新資訊，請參閱 Yamaha 網站上的產品資訊頁面。
- 若要在本機上收聽 Amazon Music 或 Amazon Kindle，可能需要訂閱。有關更多資訊，請造訪 Amazon 網站。
- 有關其他串流服務的資訊，請造訪這些服務提供商的網站。
- 可能需要智慧型集線器（另售）來連接將透過本機控制的智慧型家居裝置。

例如，只要命令：

調整音量

- 「Alexa, turn up the volume.」
- 「Alexa, turn down the volume.」

切換輸入源

- 「Alexa, switch the input source to HDMI.」

收聽來自 Amazon Music 的串流內容

- 「Alexa, play some jazz music.」

操作播放

- 「Alexa, play next song.」
- 「Alexa, stop the music.」
- 「Alexa, what is this song?」

確認天氣

- 「Alexa, what's the weather?」

設定計時器

- 「Alexa, set a timer for 10 minutes.」

YAMAHA CORPORATION

10-1 Nakazawa-cho, Naka-ku, Hamamatsu, 430-8650 Japan

Yamaha Global Site
<https://www.yamaha.com/>

Yamaha Downloads
<https://download.yamaha.com/>

Manual Development Group
© 2019 Yamaha Corporation

Published 05/2019 KSOD-A0

VQX1A2113Z

V