



CONCERT XYLOPHONE

YX500R/YX500F

取扱説明書

Owner's Manual

Bedienungsanleitung

Mode d'emploi

Manual de instrucciones

Руководство пользователя

使用手冊

사용설명서

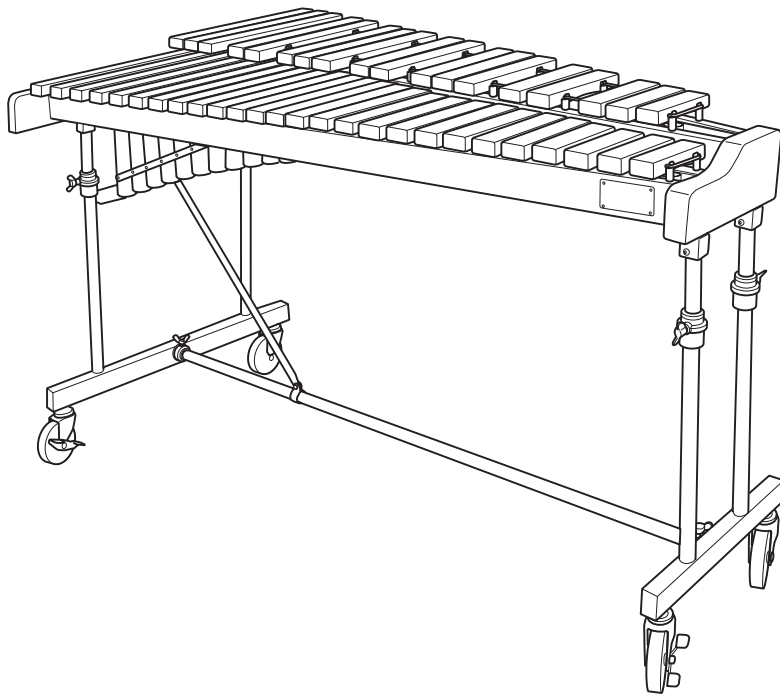

English / 日本語

Français / Deutsch

Русский / Español

한국어 / 中文

『安全上のご注意』および『ガススプリング取り扱いに関する注意事項』を必ずお読みください。

Carefully read the contents of this manual, especially all precautions.

Lesen Sie unbedingt die „Vorsichtshinweise für die Handhabung der Gasfeder“ und die „Vorsichtsmaßregeln“.

Lire attentivement les paragraphes « Précautions de manipulation du ressort à gaz » et « Précautions à observer ».

Lea sin falta las “Precauciones para la manipulación del muelle de gas” y las “Precauciones”.

Обязательно прочтите разделы “Предосторожности при обращении с пневматической пружиной” и “Меры предосторожности”.

务请阅读“气弹簧操作注意事项”和“注意事项”。

“가스 스프링 취급상의 주의사항” 및 “주의사항” 을 반드시 읽어 주십시오 .

Precauciones

Lea con atención las siguientes instrucciones y explicaciones sobre la manipulación antes de utilizar el xilófono.

Utilización segura del xilófono

El xilófono es un instrumento que se utiliza en numerosos lugares, tanto en la escuela como en casa, y que lo tocan todo tipo de personas, desde niños a músicos profesionales. Por razones de seguridad personal, observe las precauciones siguientes relacionadas con la ubicación y el empleo diario del instrumento. En el caso de los niños, en especial, una persona adulta deberá darles las instrucciones sobre la utilización correcta y enseñarles la forma de tratar el instrumento.

Para evitar lesiones — Observe todas las precauciones que se describen a continuación

Acerca de los iconos

En esta sección se emplean iconos para ayudar a emplear este producto correctamente y con seguridad, y evitar que usted y otras personas puedan sufrir heridas o causar daños materiales. Comprenda por completo lo que significan estos iconos antes de seguir leyendo el manual.



Este icono indica las acciones que están prohibidas.



Este icono indica que hay que tener cuidado (incluyendo peligros y avisos).



Este icono indica las instrucciones que deben seguirse al pie de la letra.



Advertencia

Si ignora las advertencias que llevan esta marca, o si emplea el producto de forma inadecuada correrá el peligro de muerte o de lesiones graves.

Colocación del instrumento



No ponga el instrumento sobre una superficie inestable como pueda ser una superficie inclinada o desnivelada.

El instrumento podría caerse o volcar y ser causa de lesiones.

Manipulación del instrumento



No se apoye ni se suba encima del instrumento.

El instrumento podría caerse y ser causa de lesiones graves.



No juegue irresponsablemente con el instrumento.

Podría causar la caída del instrumento. Los golpes contra el instrumento podrían producir heridas.



Manténgase apartado del instrumento durante los terremotos.

Los temblores fuertes pueden causar el movimiento por la estancia o la caída del instrumento.

Desplazamiento del instrumento



No corra mientras empuja el instrumento.

Podría resultar imposible detener el instrumento, chocar contra una pared y sufrir lesiones graves.



No suba ni baje nunca las escaleras con el instrumento montado.

Podrían caerse partes del instrumento o usted podría perder el equilibrio y sufrir lesiones graves. Desplace el instrumento sólo cuando esté desmontado.



No levante ni transporte nunca el instrumento usted solo.

Si es necesario levantar el instrumento, no lo haga nunca usted solo. Si una persona levanta el instrumento por sí sola, correrá el peligro de pellizcarse los dedos o las extremidades, lesionarse la espalda o sufrir otras lesiones graves. Si debe levantarse el instrumento, deberá hacerse entre dos personas como mínimo, levantándolo con firmeza por los extremos del bastidor.

* Los pesos del instrumento son los siguientes:

YX500R: 35 kg

YX500F: 38 kg



Cuando desplace el instrumento sirviéndose de sus ruedecillas, sostenga el instrumento por el extremo de su bastidor y empuje hacia delante lentamente sobre superficies suaves y planas.

Si se desplaza el instrumento sobre superficies inclinadas, desniveladas o cubiertas de grava, correrá peligro de que se caiga el instrumento o de perder el control.

Tome el instrumento por su bastidor y empujelo hacia delante lentamente.



Precauciones

Si ignora las precauciones que llevan esta marca o si emplea el producto de forma inadecuada correrá el peligro de sufrir lesiones personales o daños materiales.

Manipulación



No toque las láminas tonales si están agrietadas.

Las láminas tonales tienen bordes afilados que pueden producir cortes en las manos. Cambie las láminas tonales agrietadas tan pronto como sea posible.



No utilice las baquetas para nada que no sea para tocar el instrumento.

El empleo indebido de las baquetas puede ser causa de lesiones o accidentes imprevistos.



Asegúrese siempre que los tornillos de aletas y las tuercas de aletas estén bien apretados para evitar que se aflojen las partes componentes mientras se toca el instrumento.

Si utiliza el instrumento con tornillos y tuercas aflojados pueden ocurrir problemas, como pueda ser un movimiento imprevisto del instrumento, mientras está tocando o pueden caerse sus partes componentes durante el transporte y causar lesiones.



Tenga cuidado para no pillarse los dedos o las manos durante el montaje.

Si no va con cuidado podría pillarse los dedos, etc. y lesionarse. Cuando monte las patas, los soportes de refuerzo y los tubos de resonancia, hágalo entre dos personas teniendo mucho cuidado y verificando en cada paso lo que hace la otra persona durante el montaje.

Precauciones para la manipulación del muelle de gas

Observe las instrucciones siguientes para manipular correctamente el muelle de gas.

1. Precauciones para la manipulación del muelle de gas



Precauciones

No es necesario lubricar los muelles de gas. La adición de aceite reduciría la durabilidad de la obturación y ocasionaría fugas de aceite.	Tenga presente que cualquier golpecito en la barra del pistón o en el cilindro acortaría la vida de servicio del sellado u ocasionaría un funcionamiento defectuoso. No golpee la barra del pistón ni el cilindro.
No aplique nunca ningún golpe al muelle de gas. Se producirían fugas de aceite, mal funcionamiento, o averías.	No exponga el muelle de gas a temperaturas excesivamente altas o bajas. El margen de temperaturas permisibles para la utilización es de -20°C a 50°C .
No desmonte nunca el muelle de gas. Puesto que en su interior hay gas a alta presión obturado, su desmontaje es muy peligroso.	No emplee el instrumento en lugares en los que pueda quedar expuesto a la lluvia, al agua, o a mucho polvo. Podría producirse mal funcionamiento.
El muelle de gas no es lo suficientemente rígido como para que no pueda doblarse debido a cargas desequilibradas, por lo que no deberá intentar doblarlo. Una carga mal equilibrada hará que se doble la barra, ocasionando una operación defectuosa.	No aplique fuerza excesiva para levantar el extremo del bastidor y quitar el muelle de gas de la pata. Podría ocasionar mal funcionamiento o roturas.

- No aplique grandes cargas de tensión al muelle de gas porque causarían daños en el muelle de gas.
- En el caso de avería, deje de utilizar el instrumento y póngase en contacto con el establecimiento donde lo compró. Si su distribuidor no es capaz de ayudarle, póngase en contacto directamente con Yamaha.

2. Instrucciones para la descarga del gas



Peligro

Observe sin falta las instrucciones siguientes cuando deba tirar el muelle de gas.

Puesto que en el muelle de gas hay gas a alta presión obturado, deberá descargarlo antes de tirarlo. De lo contrario, podría producirse una explosión y ocasionar lesiones.

[Acciones prohibidas]

- No lo aplaste.
- No lo corte.
- No perfore ningún orificio en ningún otro lugar que no sean las posiciones especificadas (1 y 2 en la Fig. 1).
- No lo tire al fuego.

[Procedimiento de eliminación]

1. Ponga el muelle de gas dentro de una bolsa de plástico. Utilizando un taladro de 2 a 3 mm, perfore un orificio 1 desde el exterior de la bolsa de plástico en la posición especificada en la ilustración para descargar el gas y el aceite y luego perfore otro orificio 2 en la posición indicada. **(Asegúrese de perforar los orificios en el orden de 1 y 2.)**
2. Si no emplea una bolsa de plástico, el aceite y las virutas producidas al perforar saldrían volando. (En tales casos, póngase gafas de protección para los ojos.)

Fig. 1

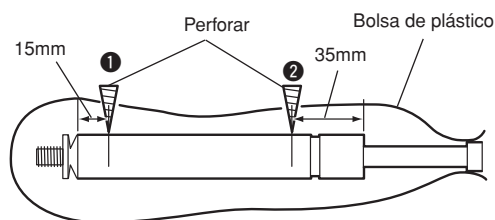

* Perfore 2 orificios como se muestra arriba para liberar el gas antes de tirar el muelle de gas.

Меры предосторожности

Перед использованием ксилофона прочтите, пожалуйста, следующую инструкцию и пояснения по обращению с ним.

Безопасное использование ксилофона

Ксилофон представляет собой инструмент, который стал привычным в использовании в различных местах, начиная с учебных заведений и до использования в домашних условиях, широким кругом исполнителей, включая детей и профессиональных музыкантов. В целях безопасности соблюдайте следующие меры предосторожности относительно установки и повседневного использования инструмента. Для детей перед началом использования инструмента следует провести инструктаж по правильному использованию инструмента и уходу за ним.

Предупреждение травм—Соблюдайте все меры предосторожности, указанные ниже

0 знаках

Знаки, используемые в данном разделе, предназначены для обеспечения безопасности и правильного использования данного изделия, а также для предохранения Вас и других людей от травм и повреждения имущества. Прежде чем прочесть руководство, изучите значение каждого знака.



Данный знак означает запрещенные действия.



Данный знак указывает на необходимость соблюдения осторожности (включая опасности и предупреждения).



Данный знак означает инструкции, которые следует строго соблюдать.



Предупреждение

Игнорирование предупреждений с данным знаком может привести к смерти или тяжелой травме.

Установка инструмента



Не размещайте инструмент на неустойчивой поверхности, например наклонной или неровной поверхности.
Инструмент может упасть или перевернуться, что приведет к травме.

Обращение с инструментом



Не наклоняйте инструмент и не взбирайтесь на него.
Инструмент может упасть, что приведет к тяжелой травме.



Не играйте возле инструмента.
Это может привести к падению инструмента. Натолкнувшись на инструмент, Вы можете получить травму.



Во время землетрясений не приближайтесь к инструменту.
Сильные толчки могут вызвать перемещение инструмента или его опрокидывание.

Перемещение инструмента



Не бегите во время передвижения инструмента.
Может случиться так, что инструмент нельзя будет остановить, и столкновение инструмента со стеной приведет к тяжелой травме.



Никогда не переносите инструмент в собранном виде вверх или вниз по лестнице.
Детали инструмента могут выпасть или же Вы можете потерять равновесие, что приведет к тяжелой травме. Перемещайте инструмент только после его разборки.



Никогда не поднимайте и не переносите инструмент в одиночку.

Если инструмент нужно поднять, никогда не делайте это без посторонней помощи. Попытка поднять инструмент самостоятельно может привести к защемлению пальцев или конечностей, травме спины или другим тяжелым травмам. Если инструмент нужно поднять, всегда следует поднимать инструмент, по меньшей мере, с помощью двух человек, крепко удерживая его за концы рамы.

* Веса инструментов следующие:

YX500R: 35 кг

YX500F: 38 кг



При перемещении инструмента на его роликах, удерживайте инструмент за концы рамы и медленно толкайте его вперед по гладкой плоской поверхности.

Перемещение инструмента по наклонной, неровной или покрытой гравием поверхности может привести к падению инструмента или потере контроля над ним.

Удерживайте инструмент за конец рамы и медленно толкайте его вперед.



Осторожности

Игнорирование мер предосторожности, обозначенных этим знаком, или их неправильное использование может привести к травме или материальному ущербу.

Обращение с инструментом



Не прикасайтесь к треснувшим тоновым пластинам.
Треснувшие тоновые пластины имеют острые края, которые могут поранить руки. Треснувшие тоновые пластины следует заменить как можно скорее.



Не используйте ударные палочки ни для каких-либо других целей, кроме как для игры на инструменте.
Неправильное обращение с ударными палочками может привести к неожиданной травме или несчастному случаю.



Всегда проверяйте, надежно ли затянуты барашковые болты и барашковые гайки для предотвращения ослабления деталей во время исполнения.

Использование инструмента с ослабленными болтами и гайками может создать проблему во время исполнения, например неожиданное перемещение инструмента и т.п. или же выпадение деталей во время транспортировки, что приведет к травме.











При сборке будьте осторожны, чтобы не защемить пальцы или руки.

Это может привести к травме вследствие защемления пальцев и т.п. При сборке ножек, скрепляющих балок и резонаторных труб выполняйте операции с помощью двух человек для осуществления двойного контроля друг друга в процессе сборки.

Предосторожности при обращении с пневматической пружиной

Пожалуйста, ознакомьтесь со следующими инструкциями по правильному обращению с пневматической пружиной.

1. Предосторожности при обращении с пневматической пружиной Осторожности

 Пневматические пружины не требуют смазки. Дополнительная смазка уменьшает срок службы уплотнения и ведет к утечке масла.	 Заметьте, что зазубрина на поршневом штоке или цилиндре может сократить срок службы уплотнения или привести к неправильной работе. Не ударяйте поршневой шток или цилиндр.
 Никогда не стучите по пневматической пружине. Это может привести к утечке масла, неисправности или поломке.	 Не подвергайте пневматическую пружину воздействию чрезмерно высоких или низких температур. Допустимый температурный диапазон использования от -20°C до 50°C .
 Никогда не разбирайте пневматическую пружину. Так как в ней содержится газ под высоким давлением, разборка представляет собой высокий риск.	 Старайтесь не использовать инструмент под дождем, в помещениях с высокой влажностью или большим количеством пыли. Это может привести к неисправности.
 Пневматическая пружина не является достаточно жесткой, чтобы предотвратить изгибание из-за несбалансированности, не пытайтесь изгибать ее. Плохая балансировка может вызвать изгибание штока, что приведет к неправильной работе.	 Не применяйте чрезмерных усилий при поднимании конца рамы и отгибании пневматической пружины от ножи. Это может привести к неисправности или поломке.





- Не применяйте к пневматической пружине сильное растягивающее усилие, так как это вызовет повреждение пневматической пружины.
- В случае неисправности прекратите использование инструмента и обратитесь в магазин, где приобрели его. Если дилер не может помочь Вам, пожалуйста, обратитесь напрямую в компанию Yamaha.

2. Инструкции по утилизации пневматической пружины Опасно

При удалении пневматической пружины строго соблюдайте следующие инструкции.

Поскольку в пневматической пружине содержится азот под давлением, не забудьте его выпустить, прежде чем выбросить пружину. В противном случае может возникнуть взрыв, что приведет к травме.

[Запрещенные действия]

-  Не ломать.
-  Не резать.
-  Не делать отверстие нигде, кроме как в указанных местах (1 и 2 на рис.1).
-  Не бросать в огонь.

[Discarding procedure]

1. Поместите пневматическую пружину в полиэтиленовый пакет. С помощью сверла диаметром от 2 до 3 мм сделайте в пружине отверстие 1 сквозь полиэтиленовый пакет в указанном на рисунке месте, чтобы выпустить газ и масло, а затем сделайте отверстие 2 в указанном месте. **(Обязательно делайте отверстия в последовательности 1 и 2.)**
2. Если не использовать полиэтиленовый пакет, масло и стружка будут разлетаться в разные стороны. (В этом случае наденьте защитные очки.)

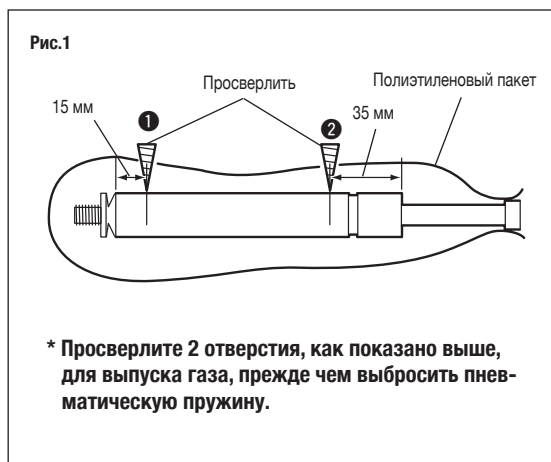

Precauciones

Lea con atención las instrucciones siguientes antes de utilizar el xilófono.

◆ Lugar de instalación

La utilización o el almacenaje en los lugares siguientes pueden ocasionar daños, aunque esté dentro del embalaje.

- Bajo la luz directa del sol, como pueda ser al lado de una ventana, o dentro de un vehículo cerrado durante el día.
- Cerca de aparatos de calefacción o en otros lugares expuestos a calor excesivo.
- En lugares demasiado fríos.
- En lugares con humedad o polvo excesivos.

◆ Manipulación

- No ponga nunca objetos encima del instrumento ni se apoye en el instrumento, porque podría ocasionar daños en las láminas tonales en partes del bastidor, o podría hacer caer el instrumento, lo que es muy peligroso.
- No emplee baquetas de campanillas manuales de orquesta ni ningún otro objeto duro para tocar el xilófono. Las abolladuras o rayadas en las láminas tonales podrían degradar el sonido (láminas tonales de madera). Evite también los golpes en las láminas tonales con baquetas duras. Podrían agrietarse las láminas tonales (láminas tonales de Acoustalon).

◆ Desplazamiento y transporte del instrumento

- Antes de mover el instrumento, asegúrese de que los frenos de las ruedecillas no estén accionados. Asegúrese de levantar un poco el instrumento cuando lo desplace por superficies irregulares.
- Cuando deba transportar el instrumento a otro lugar, desmóntelo dejándolo en el mismo estado que cuando lo compró, teniendo cuidado de empacar correctamente cada componente. Los pasos del desmontaje son en el orden inverso a los del montaje.

◆ Cuando no lo utilice

- Accione siempre los frenos de las ruedecillas.

◆ Mantenimiento

- Las láminas tonales deben pulirse de vez en cuando con un paño suave y seco o con un paño de silicona. Las manchas que no puedan sacarse con un paño seco podrán quitarse empleando una pequeña cantidad de alcohol etílico. No emplee nunca disolvente ni bencina ni paños humedecidos para aplicaciones de limpieza.

◆ Conserve este manual para poder consultarlo en el futuro

- Después de haber leído este manual, guárdelo en un lugar seguro.



Precauciones para el montaje

- Cuando monte/desmonte el instrumento, hágalo por lo menos entre dos personas y siga las instrucciones descritas en este manual. El montaje en el orden incorrecto puede causar la caída de los tubos, lo cual puede ser causa de lesiones, degradación de la funcionalidad de interpretación con el instrumento o de ruido.
- Después del ajuste final de las patas, deberán apretarse con seguridad los tornillos de fijación para evitar que se aflojen. La falta de apriete puede causar el desplazamiento del instrumento durante la interpretación y también puede causar ruido y otros problemas. Reapriete los tornillos de vez en cuando.

Меры предосторожности

Перед использованием ксилофонов, пожалуйста, внимательно прочтите следующие инструкции.

◆ Место установки инструмента

Использование или хранение инструмента в следующих местах, указанных ниже, может причинить ущерб, даже если инструмент находится в упаковке.

- В местах воздействия прямого солнечного света, например возле окна или днем в закрытом автомобиле.
- Возле нагревательных приборов или в других местах, подверженных воздействию высокой температуры.
- В чрезмерно холодной окружающей среде.
- В местах с высокой влажностью или запыленностью.

◆ Обращение с инструментом

- Никогда не ставьте предметы на инструмент и не наклоняйте его, так как это может привести к повреждению тоновых пластин и частей рамы или опрокидыванию инструмента, что чрезвычайно опасно.
- Не используйте для игры на ксилофонах колотушки для оркестровых колоколов или другие твердые предметы. Образовавшиеся вмятины или царапины на тоновых пластинах могут нарушить звучание (деревянные тоновые пластины). Также избегайте ударов по жестким тоновым пластинам твердыми колотушками. Тоновые пластины могут треснуть (Тоновые пластины из акусталона).

◆ Перемещение и транспортировка инструмента

- Перед перемещением инструмента не забудьте отпустить тормоза на роликах. Также не забывайте приподнимать инструмент при его перемещении по неровным поверхностям.
- Если инструмент требуется транспортировать в другое место, разберите его до такого же состояния, в каком он был приобретен, обязательно упаковав каждую деталь должным образом. Разборка выполняется в порядке, обратном сборке.

◆ Если инструмент не используется

- Всегда приводите в действие тормоза на роликах.

◆ Уход за инструментом

- Время от времени тоновые пластины следует полировать чистой и сухой тканью или силиконовой тканью. Пятна, которые не удается устранить сухой тканью, можно удалить с помощью небольшого количества этилового спирта. Никогда не используйте для очистки растворитель или бензин либо влажную ткань.

◆ Сохраните данное руководство для будущего использования

- После прочтения храните руководство в надежном месте.



Меры предосторожности при сборке

- Сборку/разборку инструмента должны выполнять, по меньшей мере, два человека, следуя инструкциям, приведенным в данном руководстве. Сборка в неправильном порядке может привести к падению трубок и, в результате, к травме, нарушению звучания инструмента или шуму.
- После завершения регулировки ножек фиксирующие винты следует надежно затянуть во избежание их ослабления. Ослабление может привести к перемещению инструмента во время игры, а также вызывать шум и создавать другие проблемы. Время от времени подтягивайте винты.

Nomenclatura / Обозначения

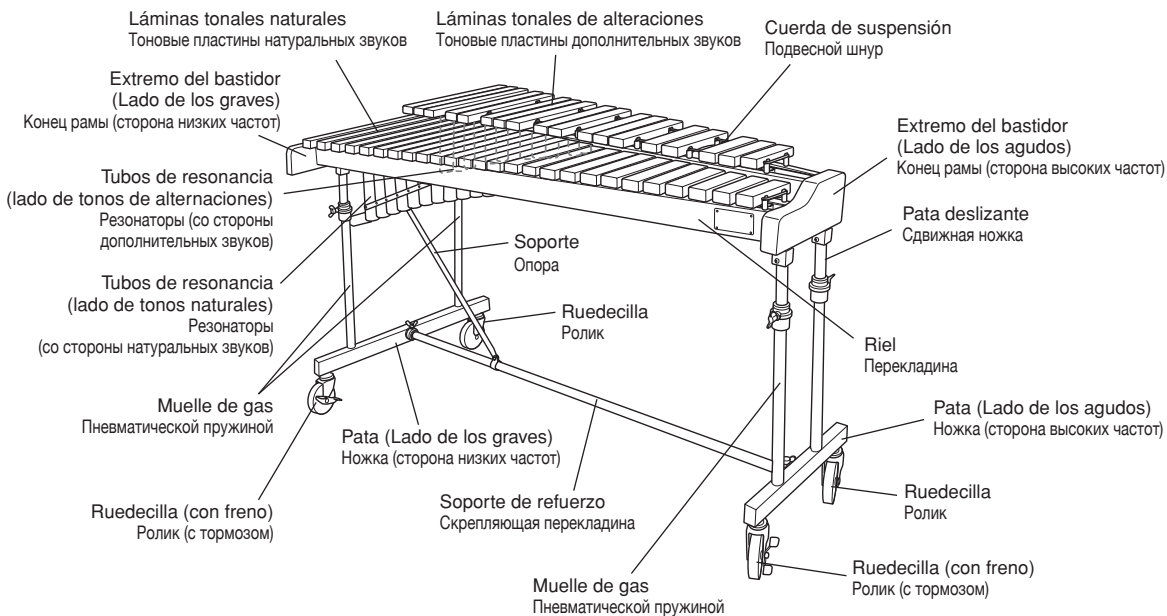

Verificación del contenido del embalaje / Проверка содержимого комплекта

La caja de cartón del embalaje de su xilófono deberá contener los componentes que se indican a continuación.

Antes de montar el instrumento, confirme que no falte ninguno de los componentes incluidos en la lista.

* En el caso de faltar algún componente, póngase en contacto con el establecimiento donde compró el instrumento.

В картонной коробке, в которой поставляется Ваша маримба, должны быть в наличии компоненты, показанные ниже. Перед сборкой инструмента убедитесь в наличии всех перечисленных компонентов.

* В случае если какой-либо компонент отсутствует, пожалуйста, обратитесь в магазин, где был приобретен инструмента.

① Conjunto del bastidor

① Рама в сборе

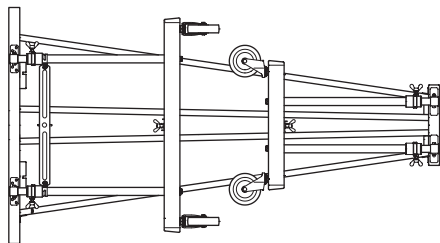

④ Soporte de refuerzo

④ Скрепляющая перекладина



② Láminas tonales naturales

② Тоновые пластины натуральных звуков

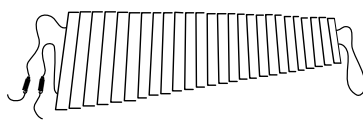

③ Láminas tonales de alteraciones

③ Тоновые пластины дополнительных звуков

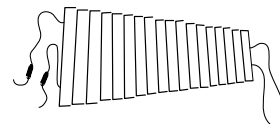

⑤ Tubos de resonancia (lado de tonos naturales)

⑤ Резонаторы (со стороны натуральных звуков)



⑥ Tubos de resonancia (lado de tonos de alteraciones)

⑥ Резонаторы (со стороны дополнительных звуков)

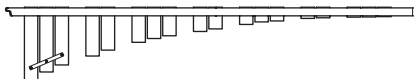

⑦ Manual del Usuario (este folleto)

⑦ Руководство пользователя (Данный буклет)

Montaje / Сборка

Por razones de seguridad, el montaje del instrumento deberá realizarse por lo menos entre dos personas en un lugar en el que haya espacio suficiente. Le recomendamos también que efectúe el montaje del instrumento sobre una esterilla blanda o una alfombra.

1 Conecte las patas de los lados de los agudos y de los graves al soporte.

- 1-1 Ponga el conjunto del bastidor sobre la esterilla o alfombra de modo que quede puesto como se muestra abajo.
- 1-2 Monte ambas patas (del lado de graves y del lado de agudos), y luego inserte hasta el final el soporte de refuerzo, con la muesca encarada hacia abajo, en la parte de unión del lado de graves. Cuando el soporte esté insertado hasta el final en la parte de unión, el punto de la palomilla estará alineado con la muesca y entonces apriete con seguridad la palomilla.
 - * Emplee el orificio que hay al lado de la muesca como guía cuando inserte el soporte en la parte de unión.
- 1-3 Conecte el soporte de refuerzo al lado de los agudos siguiendo el mismo procedimiento.

⚠ Precaución

Cuando monte las patas deberá tener cuidado para que no se caigan accidentalmente, porque podrían pillarle los dedos o las manos. Por este motivo, la instalación del soporte deberá llevarse a cabo entre dos personas como mínimo para que una sostenga las patas para que no se caigan.

2 Monte el soporte diagonal en la placa de soporte de las patas.

- 2-1 Fije el gancho, que hay en el extremo del soporte diagonal, al tornillo de la placa de soporte de las patas, y luego coloque las arandelas (2), la arandela de resorte y la palomilla y apriétela con seguridad.

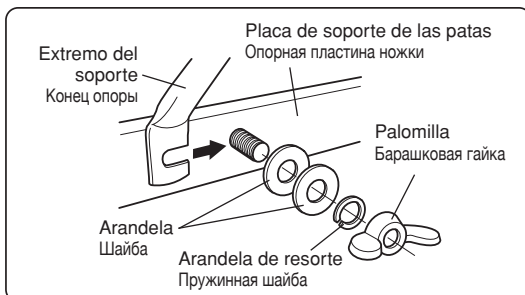
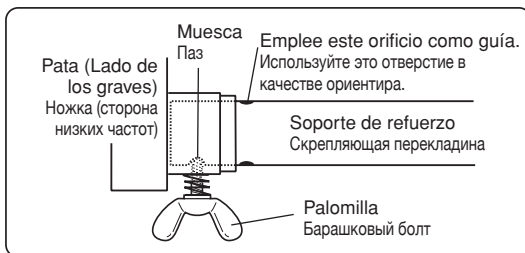

В целях безопасности инструмент следует собирать, по меньшей мере, с помощью двух человек в помещении с достаточно свободным пространством. Рекомендуется собирать инструмент на мягком ковре или ковровом покрытии.

1 Подсоединение ножек на стороне высоких и низких частот с опорой.

- 1-1 Разместите сборочную раму на ковре или ковровом покрытии таким образом, как показано ниже.
- 1-2 Установите обе ножки (на стороне низких частот и на стороне высоких частот), а затем вставьте скрепляющую балку, расположив ее пазом вниз, в шарнир на стороне низких частот до упора. Когда опора будет полностью вставлена в шарнир, барашковый болт совместится с пазом, после чего надежно затяните барашковый болт.
 - * Воспользуйтесь отверстием рядом с пазом в качестве ориентира при установке опоры в шарнир.
- 1-3 Подсоедините скрепляющую балку на стороне высоких частот таким же образом.

⚠ Внимание

Будьте осторожны при установке ножек, так как они могут случайно упасть и прищемить пальцы или руки. По этой причине установку опоры следует выполнять, по меньшей мере, с помощью двух человек, так чтобы один человек придерживал ножки и не допускал их падения.

2 Прикрепление диагональной опоры к опорной пластине ножки.

- 2-1 Прикрепите крюк на конце диагональной опоры к болту на опорной пластине ножки, а затем прикрепите шайбы (2), пружинную шайбу и надежно затяните барашковую шайбу.

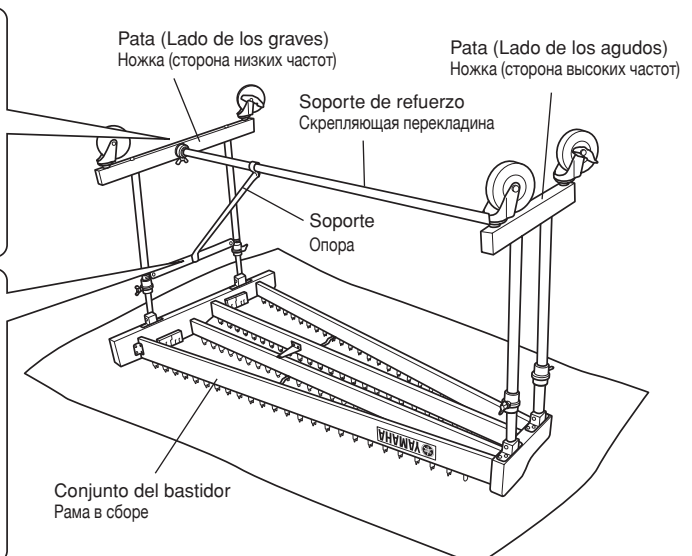

3 Gire el instrumento hacia la derecha.

* Este procedimiento es peligroso y debe llevarse a cabo entre dos personas como mínimo.

4 Instale los tubos de resonancia.

* No permita que los tubos de resonancia golpeen las patas, etc., mientras los instala.

4-1 Primero, pase los tubos de resonancia por el bastidor desde debajo del riel y luego monte el extremo de los agudos en el soporte de apoyo de los tubos de resonancia.

4-2 Luego, monte el lado de los graves. Pase el extremo de los tubos de resonancia por el espacio que hay en el centro del soporte de apoyo de los tubos de resonancia como se muestra en la ilustración, y acóplelo a la muesca del soporte de apoyo de los tubos de resonancia.

Cuando la temperatura del local sea de 23°C o superior, coloque los tubos de resonancia en las muescas de poca profundidad del soporte de apoyo de los tubos de resonancia. (Ilustración A)
 Cuando la temperatura del local sea de 23°C o inferior, coloque los tubos de resonancia en las muescas más profundas del soporte de apoyo de los tubos de resonancia. (Ilustración B)

4-3 Siga el mismo procedimiento para instalar el otro juego de tubos de resonancia.

3 Расположение инструмента в вертикальном положении.

* Эта процедура является потенциально опасной и ее следует выполнять, по меньшей мере, с помощью двух человек.

4 Установка резонаторов.

* Не допускайте ударений ногами об резонаторы и т.п. во время их установки.

4-1 Сначала пропустите резонаторы через раму под переключателем, а затем установите конец высоких частот на подставку резонатора.

4-2 Далее установите сторону низких частот. Пропустите концы резонаторов через пространство в центре подставки резонатора, как показано на схеме, а затем поместите в паз в подставке резонатора.

При температуре воздуха в помещении 23°C и выше установите резонаторы в неглубокие пазы подставки резонатора. (Схема А)

При температуре воздуха в помещении 23°C и ниже установите резонаторы в глубокие пазы на подставке резонатора. (Схема В)

4-3 Используйте такую же процедуру для установки других резонаторов.

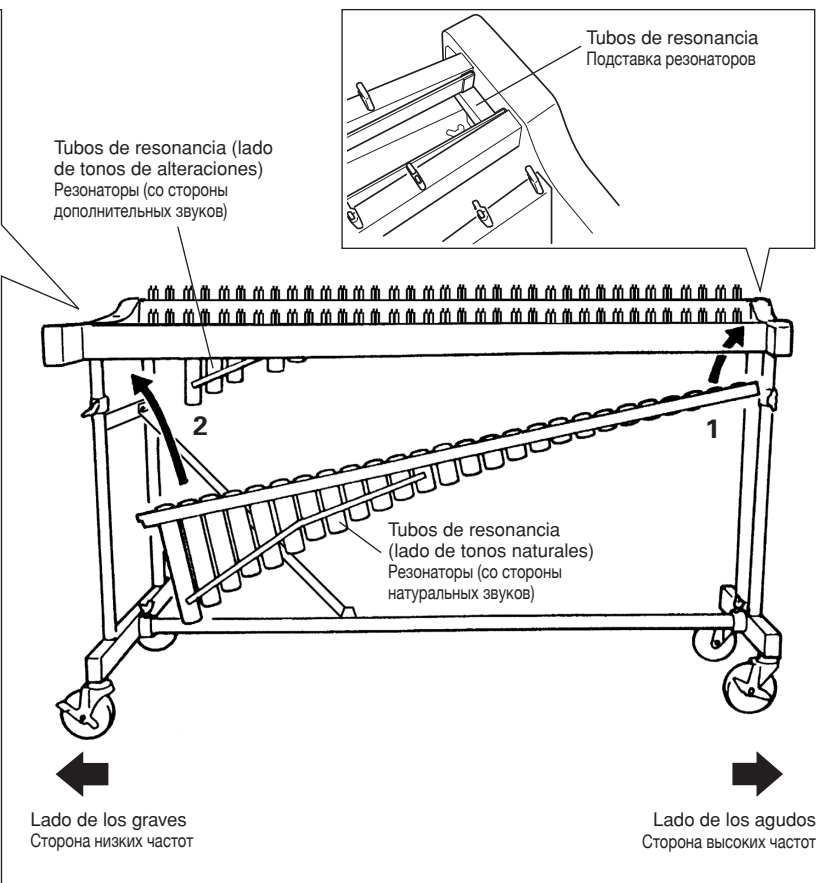
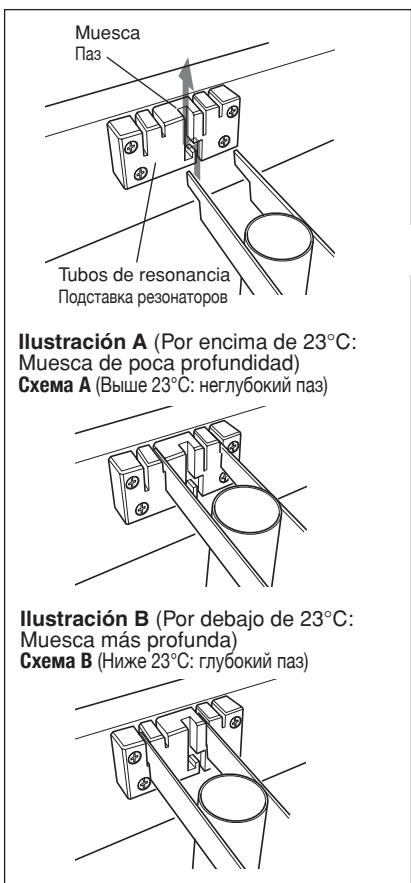

5 Coloque las láminas tonales.

- 5-1 Coloque primero las láminas tonales naturales. Con una persona sosteniendo firmemente las cuerdas del lado de los graves y la otra sosteniendo las cuerdas del lado de los agudos, coloque con cuidado las láminas tonales en los rieles.
- 5-2 Después de haber confirmado que las cuerdas están aseguradas en cada apéndice, fije las láminas tonales tirando de las cuerdas derecha e izquierda hacia delante y luego enganche los dos muelles entre sí.

* Cuando coloque las teclas tonales, tenga cuidado para que no reciban daños.

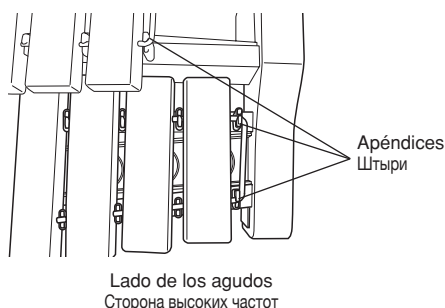

5 Установка тоновых пластин.

- 5-1 Сначала установите тоновые пластины натуральных звуков. Пока один человек крепко удерживает шнуры на стороне низких частот, а другой человек удерживает шнуры на стороне высоких частот, осторожно поместите тоновые пластины на перекладкины.
- 5-2 Убедившись, что шнуры надежно закреплены за каждый штырь, закрепите тоновые пластины, потянув правый и левый шнуры вперед, а затем скрепите две пружины вместе.

* Будьте осторожны, чтобы не повредить тоновые пластины при установке.



6 Ajuste la altura de las láminas tonales.

Asegúrese de que este procedimiento se lleve a cabo entre dos personas como mínimo de modo que los lados de los graves y de los agudos queden paralelos con el suelo.

- 6-1 Mientras sostiene el bastidor con las dos manos en los lados de los graves y de los agudos, afloje las palomillas que retienen las patas deslizantes.
- 6-2 Después de haber decidido la altura apropiada, apriete las palomillas. Emplee las líneas de las patas a modo de guía para asegurarse de que las láminas tonales quedan paralelas con el suelo.

6 Регулировка высоты тоновой пластины.

Обеспечьте выполнение этой процедуры, по меньшей мере, с помощью двух человек для того, чтобы установить стороны низких и высоких частот параллельно полу.

- 6-1 Во время поддержки рамы двумя руками на стороне низких частот и на стороне высоких частот ослабьте барашковые болты, которыми фиксируются сдвижные ножки.
- 6-2 Определив нужную высоту, затяните барашковые болты. Воспользуйтесь линиями на ножках в качестве ориентира, чтобы убедиться, что тоновые пластины расположены параллельно полу.

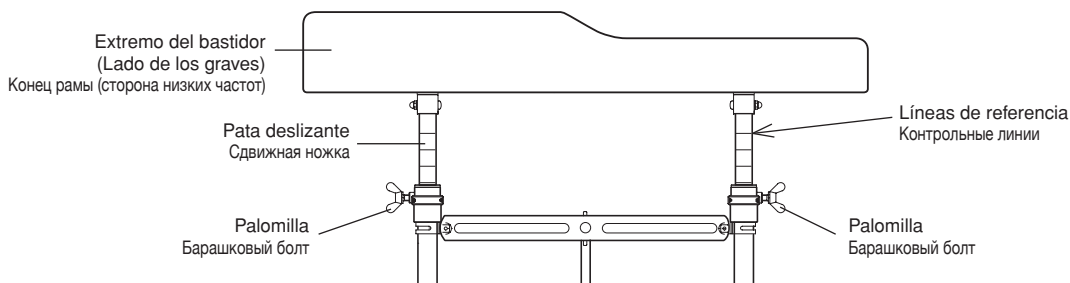

7 De este modo habrá finalizado el montaje.

Cuando finalice el montaje, verifique que cada tornillo esté firmemente apretado.

7 После этого сборка завершена.

По завершении сборки убедитесь в том, что каждый болт затянут надежно.

Especificaciones / Технические характеристики

■ YX500R

- **Tesitura:** F45 – C88 (3-1/2 octavas)
- **Afinación estándar:** 442Hz
- **Láminas:** Palisandro, Acabado de porosidad abierta
- **Tamaños de las láminas:** 40 mm de ancho
23 mm de espesor
- **Tubos de resonancia:**
Tubo de acero, revestimiento acrílico de color dorado claro
- **Bastidor:** Haya, acabado mate de uretano marrón
- **Patas:** Acero, acabado lustroso de cuero negro
- **Ajuste de la altura:** Tipo de muelle de gas
- **Ruedecillas:** 100 mm de diámetro (con frenos)
- **Dimensiones (An x Prf x Al):** 137,5 x 75 x 80 – 95 cm
- **Peso:** 35 kg

■ YX500F

- **Tesitura:** F45 – C88 (3-1/2 octavas)
- **Afinación estándar:** 442Hz
- **Láminas:** Acoustalon (plástico reforzado con fibra),
acabado de uretano marrón
- **Tamaños de las láminas:** 38,1 mm de ancho
23 mm de espesor
- **Tubos de resonancia:**
Tubo de acero, revestimiento acrílico de color dorado claro
- **Bastidor:** Haya, acabado mate de esmalte negro
- **Patas:** Acero, acabado lustroso de cuero negro
- **Ajuste de la altura:** Tipo de muelle de gas
- **Ruedecillas:** 100 mm de diámetro (con frenos)
- **Dimensiones (An x Prf x Al):** 137,5 x 75 x 80 – 95 cm
- **Peso:** 38 kg

■ YX500R

- **Диапазон:** F45 – C88 (3-1/2 октав)
- **Стандартная высота тона:** 442 Гц
- **Пластины:** Палисандр, покрытие с открытыми порами
- **Размеры пластины:** 40 мм по ширине
23 мм по толщине
- **Резонаторы:** Стальная труба,
Светло-золотистое акриловое покрытие
- **Рама:** Бук, матово-коричневое уретановое покрытие
- **Ножки:** Сталь, глянцевое покрытие
- **Регулировка высоты:** пневматическая пружина
- **Ролик:** 100 мм в диаметре (с тормозом)
- **Размеры (Ш x Г x В):** 137,5 x 75 x 80 – 95 см
- **Вес:** 35 кг

■ YX500F

- **Диапазон:** F45 – C88 (3-1/2 октав)
- **Стандартная высота тона:** 442 Гц
- **Пластины:** Акусталон (стеклопластик),
коричневое уретановое покрытие
- **Размеры пластины:** 38,1 мм по ширине
23 мм по толщине
- **Резонаторы:** Стальная труба,
Светло-золотистое акриловое покрытие
- **Рама:** Бук, матово-черная эмаль
- **Ножки:** Сталь, глянцевое покрытие
- **Регулировка высоты:** пневматическая пружина
- **Ролик:** 100 мм в диаметре (с тормозом)
- **Размеры (Ш x Г x В):** 137,5 x 75 x 80 – 95 см
- **Вес:** 38 кг

Tesitura de escalas / Диапазон шкалы

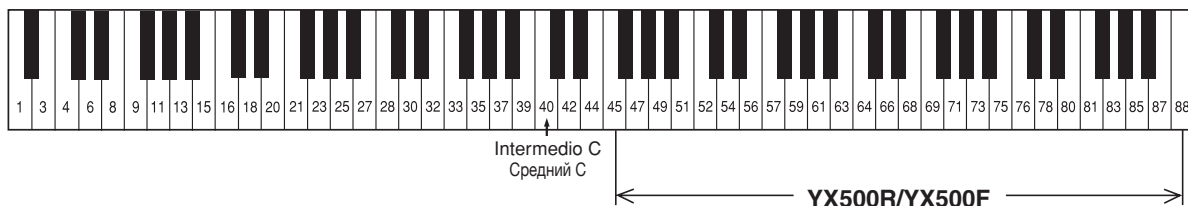

* Especificaciones sujetas a cambios sin previo aviso.

* Технические характеристики могут быть изменены без уведомления.

