

Este manual describe el procedimiento de montaje estándar del equipo básico de la batería electrónica DTX532K y DTX562K. Trata el montaje y cableado del kit como se indica a continuación. Cuando haya completado todos los pasos descritos, estará listo para encender el módulo de batería y empezar a tocar.

Ejemplo de montaje estándar

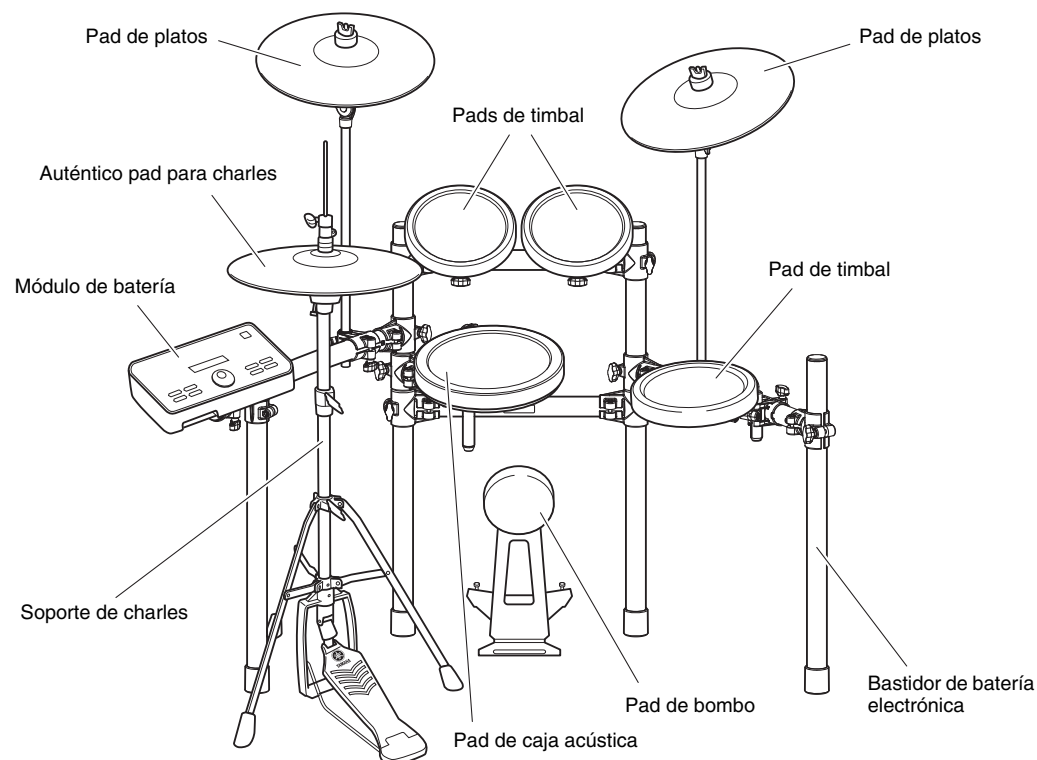

IMPORTANTE

En este manual se describe el proceso de montaje de los pads de batería y un módulo de batería en un bastidor de batería electrónica RS502 ya montado. Antes de iniciar los pasos siguientes, asegúrese, por tanto, de montar el bastidor RS502 tal como se describe en el Manual de instrucciones que lo acompaña.

AVISO

Antes de montar la unidad, extienda un tapete de batería (se vende por separado) sobre el suelo. Como alternativa, puede colocar el cartón del embalaje de la batería o similar en el suelo para evitar que se raye. Esto resulta especialmente importante cuando se utiliza el soporte de charles HS650A y el pad de bombo KP65.

Precauciones de seguridad Lea detenidamente antes de continuar.

El objeto de las precauciones presentadas a continuación es garantizar que esta batería electrónica sea utilizada de manera segura, sin temor a lesiones ni daños materiales. Además, como medio para indicar la gravedad e inminencia de cualquier riesgo de lesión o daños materiales derivados de un uso incorrecto, estas precauciones se clasifican como ADVERTENCIA o ATENCIÓN. Estas instrucciones, mostradas junto con las precauciones, son muy importantes para la seguridad y, por consiguiente, deberán seguirse al pie de la letra.

- * Tras leer este Manual de montaje, guárdelo en un lugar seguro y de fácil acceso para futuras consultas.
- * Asegúrese de leer también los Manuales de montaje y/o los Manuales de instrucciones que acompañan a los pads y al bastidor.

ADVERTENCIA	Si no se observan las precauciones descritas a continuación, pueden producirse daños graves o incluso la muerte.
• Un adulto responsable debe supervisar a los niños que utilicen esta batería para eliminar cualquier posibilidad de lesión.	
• Los soportes de los platos y de timbales tienen puntas afiladas. Para evitar lesiones, debe tener especial cuidado al manipular estos componentes.	
• Los topes antideslizamiento de los pulsadores de bombo y de los pedales tienen puntas afiladas. Para evitar lesiones, debe tener especial cuidado al manipular estos componentes.	
• Asegúrese de apretar firmemente los tornillos y demás elementos de sujeción al montar esta batería electrónica. Además, asegúrese de aflojar los tornillos despacio. De lo contrario, los pads podrían caerse o el bastidor desplomarse o caerse, con el posible riesgo de lesiones.	
• No monte esta batería electrónica sobre una pendiente, en una plataforma inestable o en cualquier otra superficie no segura. De lo contrario, podría volcarse o caerse, con el posible riesgo de lesiones.	
• Al montar esta batería electrónica asegúrese de que los cables y similares se dispongan de forma segura. Si alguien tropezase con un cable, la batería podría volcar y provocar lesiones.	
• Bajo ninguna circunstancia desmonte ni personalice esta batería electrónica. De no respetarse estas precauciones podrían producirse lesiones o averías.	
• No se sienta ni se suba al bastidor. De lo contrario, podría caerse o romperse, con el consiguiente riesgo de lesiones.	

ATENCIÓN	Si no se observan las precauciones descritas a continuación, pueden producirse lesiones o daños materiales.
• Tenga cuidado con los dedos cuando ajuste las abrazaderas. Es fácil pillárselos si no se tiene cuidado durante esta operación.	
• Tenga cuidado con las puntas de los soportes, brazos, tornillos, etc. Es fácil lastimarse los dedos con las puntas afiladas si estos componentes no se manipulan con cuidado.	
• No ponga las manos ni los pies debajo de un pad de bombo o interruptor de pedal. De lo contrario podrían producirse lesiones.	
• No utilice el bastidor de la batería electrónica para sostener bombos acústicos. De lo contrario, las abrazaderas podrían romperse y los bombos caerse, con el consiguiente riesgo de lesiones.	

AVISO: Precauciones de uso

- Al conectar y desconectar cables, asegúrese de sujetar el enchufe y no el propio cable. Además, evite colocar elementos pesados encima de los cables y evite colocarlos junto a bordes afilados. Si no se observan estas precauciones podría producirse la rotura del cable y la desconexión.
- No se suba a la batería electrónica y evite colocar objetos pesados sobre la misma. De no respetarse estas precauciones podrían producirse averías.
- Evite utilizar o almacenar la batería electrónica en lugares muy calurosos (p.ej., bajo luz solar directa, en las proximidades de un calefactor o en un vehículo cerrado) o en lugares muy húmedos (p.ej., en un cuarto de baño o al aire libre con tiempo húmedo). Si no se siguiera esta precaución podrían producirse deformaciones, decoloración, averías o rotura.
- Evite limpiar la batería electrónica con disolventes orgánicos, diluyentes de pintura o alcohol, ya que estas sustancias pueden provocar deformaciones y decoloraciones. En su lugar, recomendamos quitar el polvo con un paño suave y seco, o bien limpiar mediante un paño húmedo bien escurrido. Si la batería electrónica está demasiado sucia, límpiela con un paño humedecido en una solución de detergente neutro y bien escurrido. Seguidamente, quite la solución de detergente con un paño humedecido en agua y bien escurrido.

1 Abra las cajas para comprobar el contenido.

Tras abrir los paquetes que contienen la batería electrónica, verifique que estén todos los componentes siguientes.

Componentes de DTX532K y DTX562K

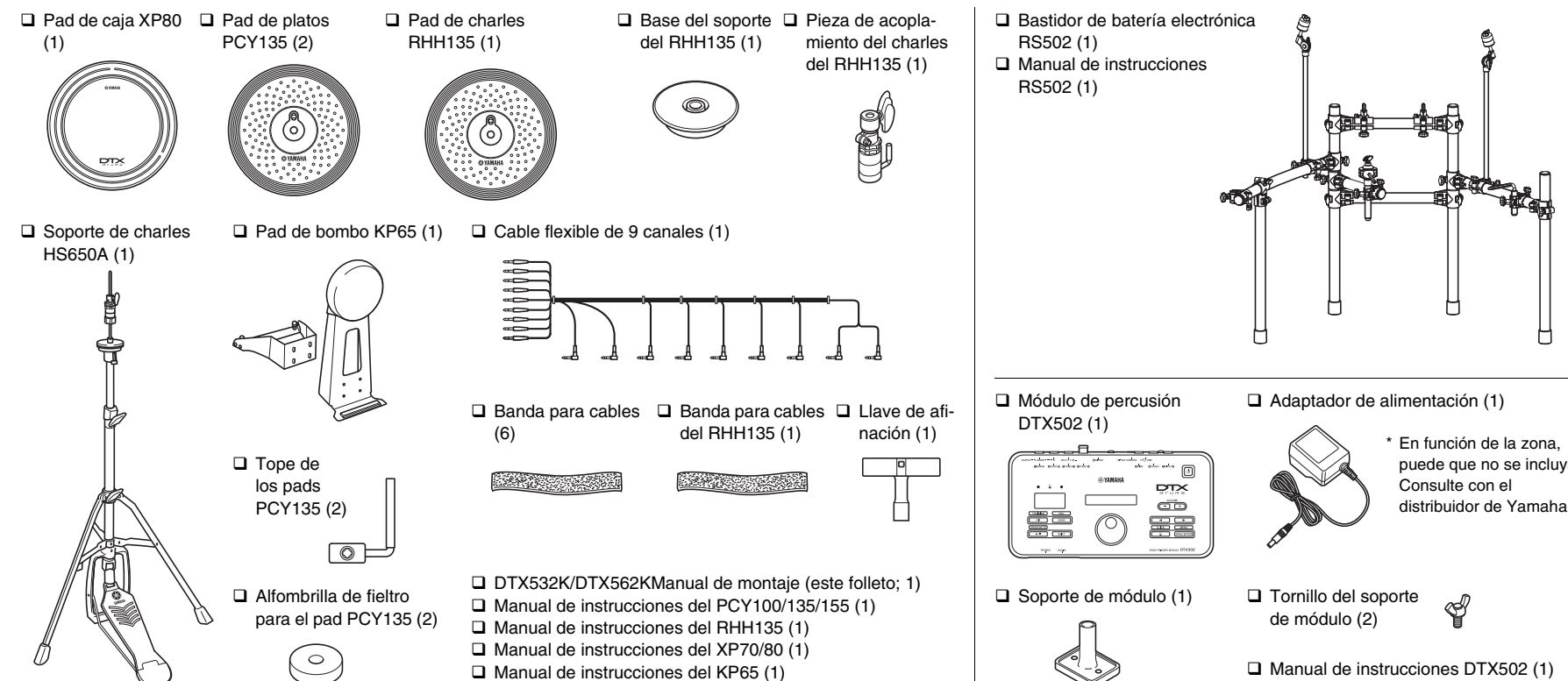

Componentes solo de DTX532K

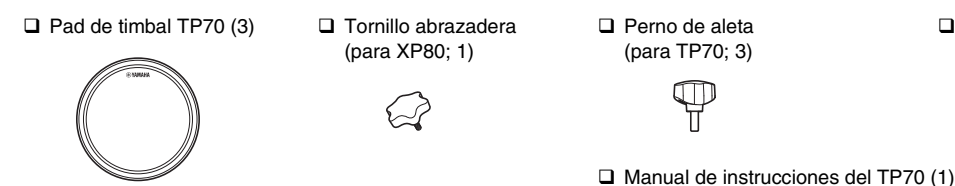

Componentes solo de DTX562K

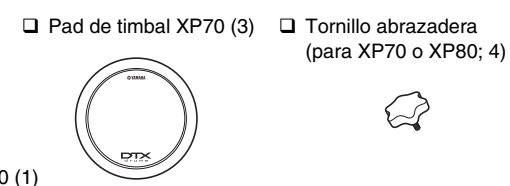

2 Monte el bastidor de la batería electrónica RS502.

Para obtener instrucciones sobre cómo montar el bastidor de batería electrónica RS502, consulte el manual de instrucciones de dicho dispositivo.

3 Monte los pads y el módulo de batería en el bastidor de la batería electrónica.

Montaje de los pads de caja y de timbal

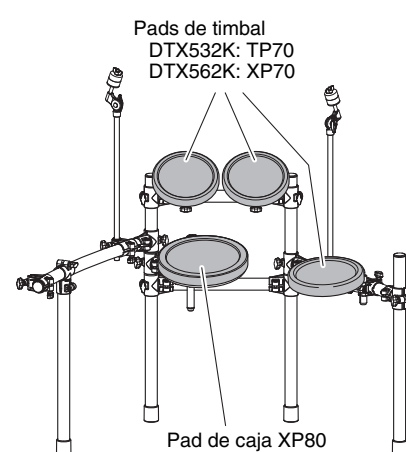

■ Pad de caja acústica

1. Acople un tornillo abrazadera al pad de caja y apriete provisionalmente (cinco o seis vueltas).

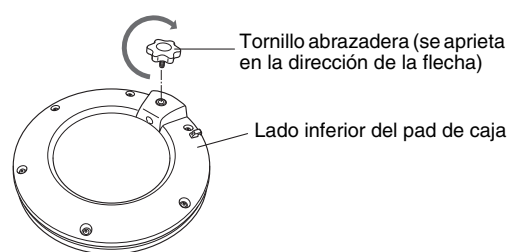

2. Inserte el pad de caja en el soporte de caja del bastidor. Asegúrese de que la varilla del soporte de caja se introduzca completamente en el orificio de montaje del pad de caja y, a continuación, apriete el tornillo abrazadera para fijar el pad en su posición.

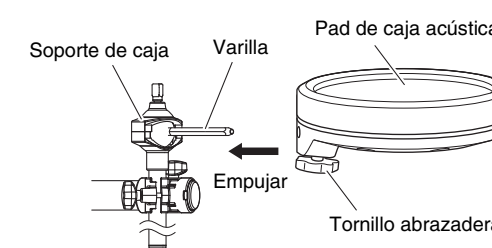

3. Afloje los pernos A a D como se muestra a continuación para ajustar la altura y el ángulo de la superficie de percusión del pad de caja. Cuando esté correctamente colocado, asegúrese de volver a apretar de forma segura los pernos antes de continuar con el paso siguiente.

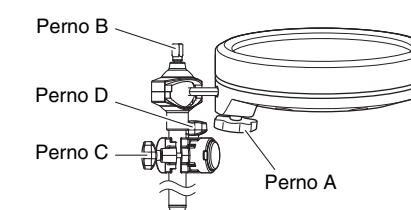

■ Pads de timbal

1. Igual que con el pad de caja, acople un perno de aleta (DTX532K) o tornillo de abrazadera (DTX562K) a cada uno de los tres pads de timbal y apriete provisionalmente (cinco o seis vueltas).
2. Introduzca cada uno de los pads de timbal en alguno de los soportes de timbal del bastidor. Asegúrese cada vez de que la varilla del soporte de timbal se introduzca completamente en el orificio de montaje del pad de timbal y, a continuación, apriete el tornillo para fijar el pad en su posición.

●DTX532K

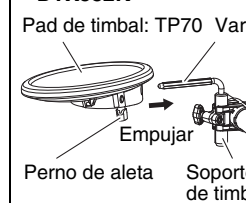

●DTX562K

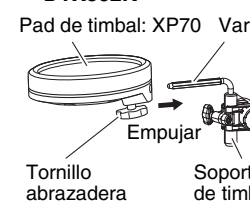

3. Afloje los pernos A a C como se muestra a continuación para ajustar la altura y el ángulo de la superficie de percusión de cada pad de timbal. Cuando esté correctamente colocado, asegúrese de volver a apretar de forma segura los pernos antes de continuar con el paso siguiente.

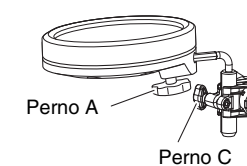

* En la imagen DTX562K.

Montaje del módulo de batería y pads de platos

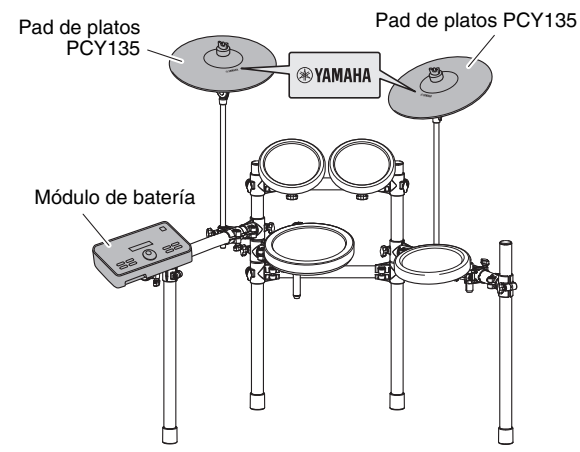

Hay un sensor integrado en el pad de platos situado cerca del logotipo de Yamaha en la superficie superior. Para lograr la mejor interpretación del pad, colóquelo de modo que se pueda golpear fácilmente el área situada alrededor del logotipo. (Vea la figura anterior).

Módulo de batería

1. Fije el soporte de módulo a la parte inferior del módulo de batería mediante los tornillos del soporte del módulo.

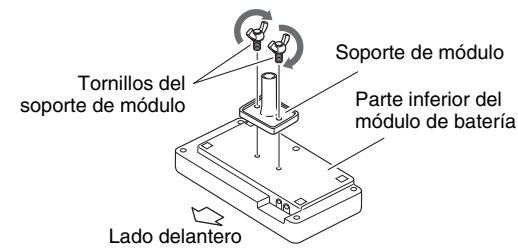

2. Introduzca el soporte del módulo en la abrazadera del soporte y apriete el tornillo abrazadera para fijarlo en su sitio.

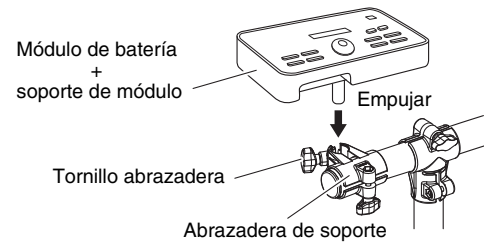

Cada pad de platos

1. Mediante la llave de afinación, afloje el tornillo de llave del tope.

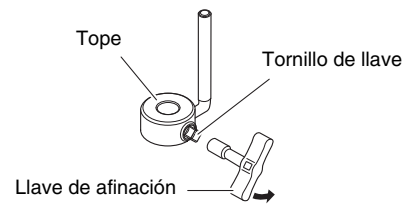

2. Quite la tuerca de mariposa, las dos almohadillas de fieltro y la cubierta de tornillo del soporte de platos

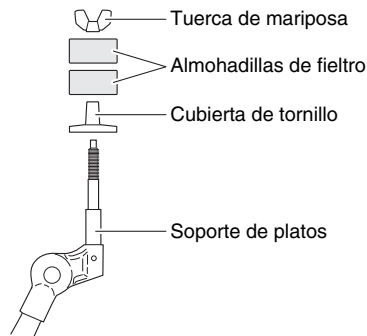

3. Coloque el tope en el soporte de platos.
 - * Si el tornillo de llave no se ha aflojado lo suficiente en el paso 1 anterior, quizás no se pueda pasar el tope sobre el eje del soporte de platos. En tal caso, afloje el tornillo de llave todo lo posible sin sacarlo.

4. Vuelva a colocar la cubierta de tornillo.
 - * Gire la cubierta de tornillo para apretarla en la sección roscada y fijela de forma segura en su posición.

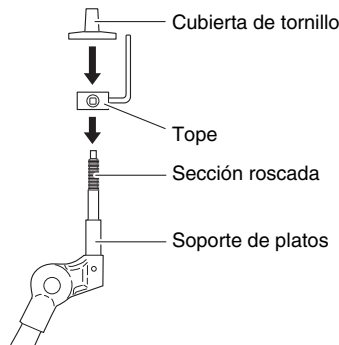

5. Con el tope en contacto con la superficie inferior de la cubierta de tornillo como se muestra a continuación, apriete el tornillo de llave del tope con una llave de afinación.

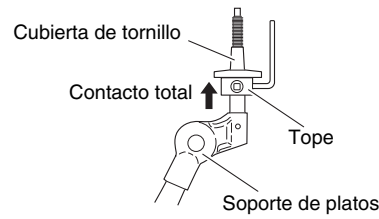

6. Coloque en el soporte de platos una de las almohadillas de fieltro retiradas en el paso 2.

7. Monte el pad en el soporte de platos. Baje el pulsador hasta su posición en el eje del soporte de platos, atravesando el orificio central. Una vez montado, el pasador del tope debe quedar dentro del orificio más pequeño del pulsador.

* Si toca el pad de platos sin la patilla del tope dentro del orificio más pequeño, el pad podría girar, provocando la desconexión del cable. Por lo tanto, es muy importante comprobar que el tope esté firmemente sujeto, tal y como se indica en el paso 5 anterior.

8. Coloque la almohadilla de fieltro que se incluye con el pad de platos.

Para el montaje no es preciso utilizar la segunda almohadilla de fieltro retirada del soporte de platos en el paso 2 anterior.

9. Apriete la tuerca de mariposa para fijar el pulsador al soporte de platos.

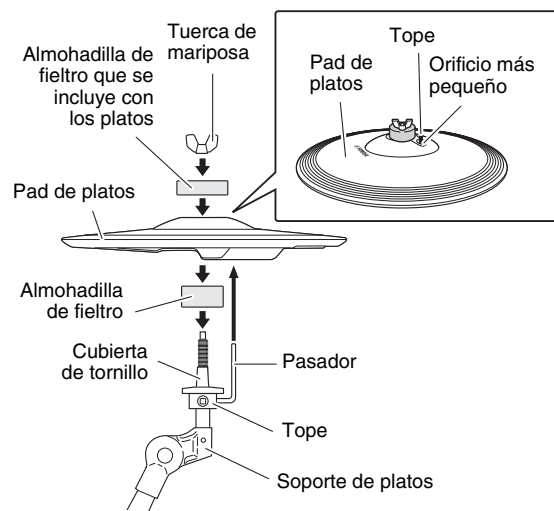

Montaje del soporte de charles

1. Si no dispone de un tapete de batería (se vende por separado), extienda un cartón en el suelo para evitar que se arañe.

2. Afloje el tornillo de mariposa del soporte del charles.

3. Abra las tres patas como se muestra a continuación y, a continuación, vuelva a apretar el perno de aleta para fijarla en su sitio.

4. Inserte las varillas de conexión en los orificios del marco como se muestra a continuación.

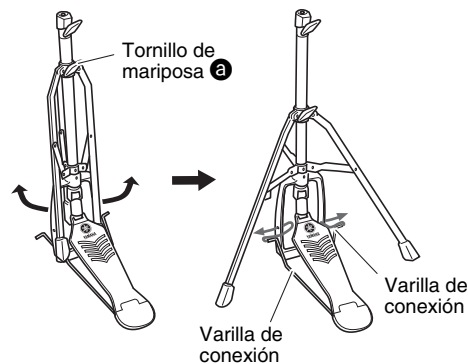

5. Tal y como se indica a la derecha, afloje el perno de aleta del acoplamiento del charles y extraiga el acoplamiento del charles.
 - * La pieza de acoplamiento del charles no es necesaria al montar la batería electrónica de la forma estándar descrita en el presente manual. En su lugar, se utilizará el acoplamiento de charles que viene con el pad de charles RHH135.

6. Extraiga el eje del charles del tubo superior.

7. Inserte el eje del charles del Paso 6 todo lo posible en el tubo inferior y atornille la punta.

8. Inserte el tubo superior sobre el eje del charles y apriete el perno de aleta c para fijarlo en su sitio con el asiento inferior aproximadamente a mitad de camino entre la parte superior del tubo inferior y la parte superior del eje del charles.

9. Quite la almohadilla de fieltro de la parte superior del asiento inferior. No es necesaria al montar la batería electrónica de la forma estándar descrita en el presente manual.

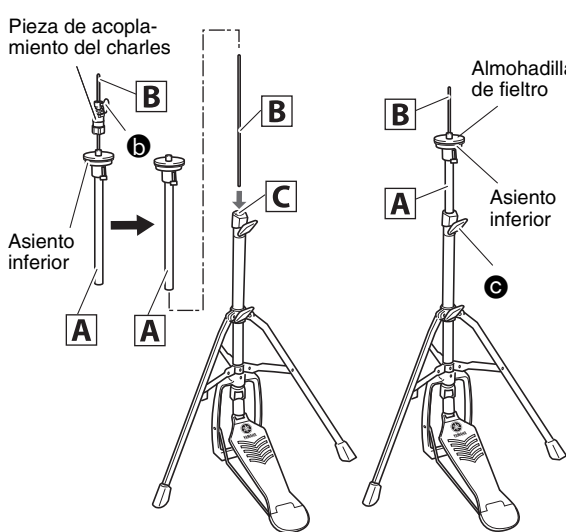

10. Monte el pad de charles real RHH135.

* Para obtener instrucciones detalladas, consulte la sección Instalación del Manual de instrucciones del RHH135.

Montaje del pad de bombo

1. Si no dispone de un tapete de batería (se vende por separado), extienda un cartón en el suelo para evitar que se arañe.

2. Quite los cuatro tornillos de mariposa, las arandelas planas de resorte y las arandelas de la estructura del pad de bombo, y coloque cerca cada juego en el orden en que se ha retirado.

3. Acople la sección de base a la estructura como se muestra a la derecha, y asegúrela después en su posición por medio de los tornillos de mariposa, arandelas planas de resorte y arandelas que se quitaron de la base en el paso anterior.

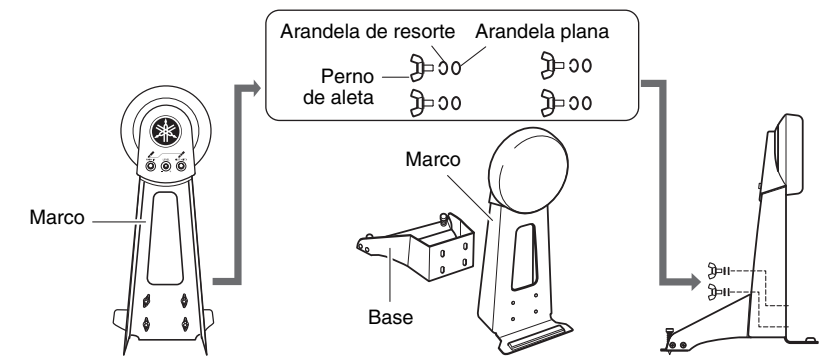

4. Disponga el soporte de charles y el pad de bombo como se muestra en Ejemplo de montaje estándar en el reverso de esta hoja.

AVISO Extienda un tapete de batería (se vende por separado) sobre el suelo debajo del soporte de charles y del pad de bombo. Como alternativa, puede colocar el cartón del embalaje de la batería o similar en el suelo para evitar que se raye.

5. Conecte los pads al módulo de batería.

Conecte la salida de cada pad a la entrada del módulo de batería correspondiente.

1. Conecte los extremos rectos del cable flexible de nueve canales en las tomas de entrada del activador ([SNARE] hasta [HI-HAT] y [HI-HAT CONTROL]) en la parte posterior del módulo de batería.

Al utilizar la configuración estándar, las pegatinas de las clavijas del cable flexible le indicarán el nombre del pad correspondiente.

Panel posterior del módulo de batería

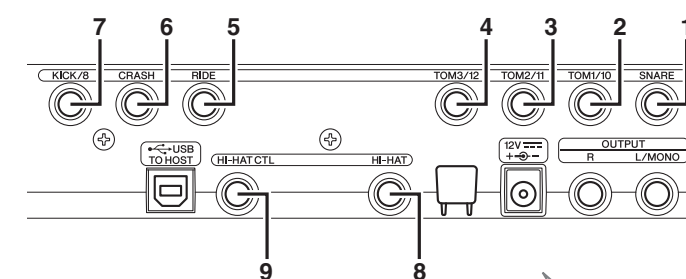

Cable flexible de 9 canales

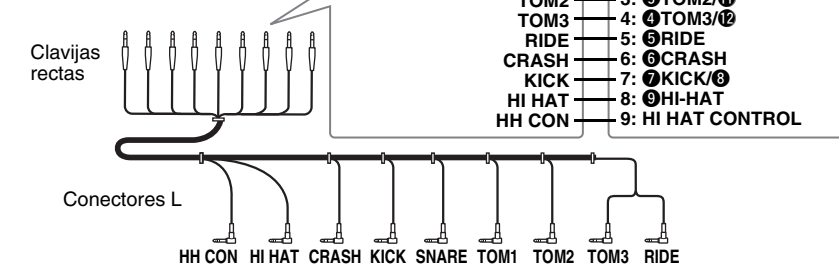

2. Inserte los extremos con forma de L del cable flexible de nueve canales en los pads correspondientes.

Ubicación de las clavijas de pad

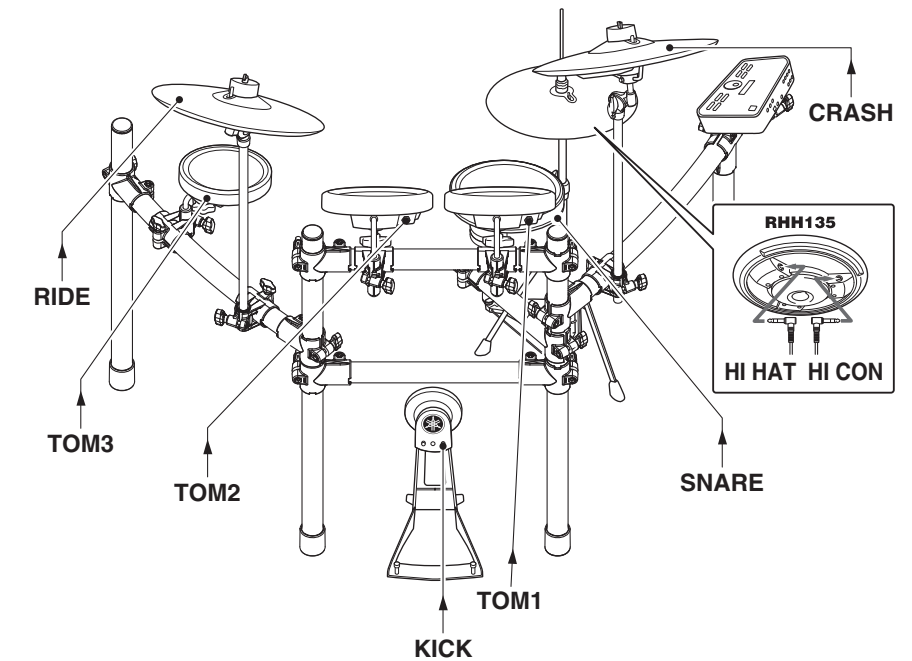

3. En el caso de los pads de caja y de timbal, enrolle los cables alrededor de los sujetacables para evitar que se desconecten.

AVISO Si los cables de pad se doblan en exceso, podrían sufrir daños. Asegúrese, por lo tanto, de que estos cables no se doblen en exceso cuando los enrolle alrededor de los sujetacables.

6. Conecte el adaptador de alimentación al módulo de batería.

1. Conecte el enchufe de CC del adaptador eléctrico en el conector 12V del adaptador de alimentación alrededor del sujetacables para asegurarlo en su sitio.

Panel posterior del módulo de batería

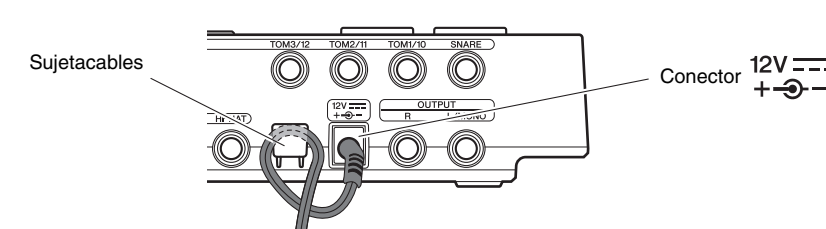

2. Utilice las bandas para cables, fije los cables al bastidor del kit en las posiciones indicadas mediante círculos en la figura de la derecha.

3. Enchufe el cable de CA del adaptador a una toma de pared doméstica.

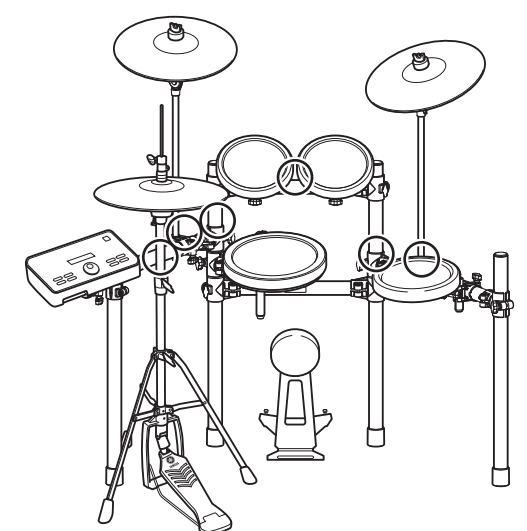

El kit de batería electrónica ya está listo. * Para obtener instrucciones sobre cómo encender el módulo de batería, producir sonidos y otros pasos siguientes, consulte el Manual de instrucciones que acompaña al módulo.