



LIVE STREAMING MIXER
AG 08

Guía del usuario

ES

Contenidos

Introducción	5
Acerca de esta guía	5
Organización de los manuales	7
Características del producto	8
Accesorios	10
Instalación de AG08 Controller	11
Nombres y funciones de los componentes	12
Panel trasero	12
Parte delantera	17
Preparación para utilizar este producto	26
Conexión al ordenador y configuración de ajustes (Windows)	26
Conexión al ordenador y configuración de ajustes (MAC)	29
Conexión a un iPad/iPhone	32
Conexión de dispositivos Android	34
Uso de este producto para la transmisión en directo (17LIVE, Twitch, YouTube Live)	36
Uso de este producto con el ordenador	36
Uso con un iPad/iPhone	44
Uso de este producto con un dispositivo Android	50
Operaciones durante la transmisión en directo	54
Conexión de un instrumento musical o un reproductor de música	55
Uso de la función de atenuador	56
Acerca del atenuador	56
Uso de la función de maximizador	57
Acerca del maximizador	57

Uso del pad de sonido	58
Uso del pad de sonido para la reproducción	58
Configuración de ajustes detallados para cada pad	59
Grabación en el pad de sonido	60
Asignación de archivos de audio al pad de sonido	62
Uso del cambiador de voz	63
Ajuste del formante y el tono de voz	63
Uso de los preajustes	65
Recuperación de los preajustes	65
Almacenamiento de un preajuste	66
Uso de STEREO PAIR	67
Acerca de STEREO PAIR	67
Añadir retardo al audio de la transmisión	68
Acerca del retardo en la salida de la transmisión (STREAMING OUT DELAY)	68
Uso de la aplicación dedicada	69
Uso de AG08 Controller	69
Uso de este producto para un podcast	74
Uso de WaveLab Cast	74
Uso de este producto en producción musical	75
Uso de Cubase AI con el ordenador	75
Uso de Cubasis LE con un iPad/iPhone	76
Actualización de esta unidad	77
Actualización del firmware de esta unidad	77

Solución de problemas 81

Problemas relacionados con la alimentación 81
Problemas relacionadas con el audio y otros problemas 82
**Restauración del producto a los ajustes por defecto de fábrica (inicialización)
..... 84**

Apéndice 85

Especificaciones generales 85
Características de entrada/salida 87
Dimensiones 89
Diagrama de bloques 90
Diagrama de niveles 91

Introducción

Acerca de esta guía

Aviso sobre los contenidos de esta guía

En esta manual de usuario se explica cómo conectar y utilizar este producto destinado al usuario. Las precauciones y otros temas están clasificados como se indica a continuación.

-  **ADVERTENCIA**

Este contenido indica “riesgo de lesiones graves o de muerte”.

-  **ATENCIÓN**

Este contenido indica “riesgo de lesiones”.

- **AVISO**

Indica puntos que deben observarse para evitar fallos del producto, daños, averías y pérdida de datos, así como para proteger el medioambiente.

- **NOTA**

Indica notas sobre las instrucciones, restricciones de las funciones o información adicional que pueden resultar de ayuda.

- Todas las ilustraciones y pantallas que se muestran en esta guía tienen fines explicativos.
- Los nombres de compañías, nombres de productos u nombres relacionados que aparecen en este documento son marcas comerciales o marcas comerciales registradas de sus respectivos propietarios.
- El software podría revisarse y actualizarse sin previo aviso.
- Steinberg Media Technologies GmbH y Yamaha Corporation no formulan declaración ni garantía alguna en relación con el uso del software y la documentación
- y no se hacen responsables de los resultados del uso de esta guía y el software.

Protección de los derechos de autor

- No utilice este producto para ningún fin que pueda infringir los derechos de terceros, incluidos los derechos de autor, según lo establecido por ley en cada país o región.
- Yamaha no se responsabiliza de ninguna infracción de los derechos de terceros que pueda ocurrir como resultado del uso de este producto.
- Los derechos de autor del “contenido”^{*1} instalado en este producto pertenecen a Steinberg Media Technologies GmbH, a Yamaha Corporation o a su titular de los derechos de autor. Salvo por lo permitido por las leyes de derechos de autor y otras leyes relevantes, como la copia para uso personal, queda prohibido “reproducir o derivar”^{*2} sin el permiso del titular de los derechos de autor. Al utilizar el contenido, consulte con un experto en derechos de autor. Si crea o interpreta música con los contenidos mediante el uso original del producto, y luego la graba y distribuye, no es necesario el permiso de Yamaha Corporation, independientemente de si el método de distribución es de pago o gratuito.

*1 La palabra “contenido” incluye programas informáticos, datos de sonido, datos de estilo de acompañamiento, datos MIDI, datos de forma de onda, datos de grabación de voz, partituras y datos de partitura, y otros datos relacionados.

*2 La frase “reproducir o readaptar” incluye extraer el contenido integrado o incluido en este producto, o grabarlo y distribuirlo de forma que se asemeje mucho al original.

Marcas comerciales

Las marcas comerciales utilizadas en esta guía son las que se indican a continuación.

- Steinberg, Cubase, Cubasis and WaveLab Cast son marcas comerciales registradas de Steinberg Media Technologies GmbH.
- Windows es una marca comercial o marca comercial registrada de Microsoft Corporation en los EE. UU. y en otros países.
- Apple, Mac, iPad, iPhone, App Store y Lightning son marcas comerciales de Apple Inc., registradas en los EE. UU. y en otros países.
- Android y YouTube son marcas comerciales de Google LLC.

Todos los nombres de compañías, productos o menciones que aparecen en esta guía son marcas comerciales o marcas comerciales registradas de sus respectivas compañías.

Organización de los manuales

A continuación se enumeran los manuales que describen este producto.

Manuales impresos

El manual que se incluye con este producto.

- Guía de inicio
Explica los métodos básicos que se utilizan para conectar este producto a dispositivos externos y cómo configurar los ajustes, así como el nombre y la función de cada pieza.
- Guía de seguridad
Explica los puntos relacionados con la seguridad que se deben tener en cuenta al utilizar este producto.

Manuales en línea

- Guía del usuario (esta guía)
Explica el nombre y la función de cada pieza, cómo conectarse a distintos dispositivos y cómo configurar el micrófono para emitir sonido. También explica cómo utilizar este producto en distintas situaciones.

NOTA

Puede descargar estos manuales en el sitio web de Yamaha. La información sobre manuales más reciente siempre está disponible en el sitio web de Yamaha, así que le recomendamos que haga uso de estos recursos según sea necesario.
<https://download.yamaha.com/>

Características del producto

Es un Live streaming mixer empleado para la transmisión en directo y otros usos conectado a un ordenador, iPad o smartphone. Este producto incluye una serie de efectos y funciones para producir una transmisión en directo de gran calidad.

■ **Cambiador de voz incorporado para producción de transmisión en directo**

Puede aplicar una amplia gama de efectos al audio de voz enviado a CH1 incluyendo, entre otros, un cambiador de voz. Utilice la aplicación dedicada “AG08 Controller” para realizar ajustes detallados en el carácter tonal del cambiador de voz.

■ **Pad de sonido para añadir emoción a su transmisión en directo**

Puede utilizar los seis botones de pad de esta unidad para añadir efectos de sonido con facilidad. Utilice la aplicación dedicada “AG08 Controller” para cambiar los sonidos de cada pad.

■ **Tres canales de entrada/salida de audio USB y un diseño de faders físicos para controlar el volumen**

Puede asignar individualmente el audio de reproducción a los faders CH3/4, 5/6 y 7/8 de esta unidad desde varias aplicaciones que se ejecutan en un ordenador conectado a esta unidad a través de USB, y mezclarlo con el audio enviado a esta unidad y con los sonidos de reproducción del pad de sonido para crear una mezcla de transmisión en directo. Además, los tres canales de salida USB de este producto se emiten individualmente a varias aplicaciones de su ordenador. Por ejemplo, puede utilizarlos en combinación para crear las mezclas óptimas respectivamente para el audio de chat y para el audio de transmisión en directo en una transmisión en directo que incluya invitados y chat de voz.

■ **Botones de preajuste para cambiar instantáneamente entre los ajustes de sonido de CH1**

Puede utilizar los cuatro botones de preajuste de esta unidad para cambiar instantáneamente entre los ajustes de efectos de audio para CH1.

Cada preajuste se puede configurar detalladamente con la aplicación dedicada “AG08 Controller”.

■ **Diversos efectos incorporados para ajustar el carácter del sonido**

Puede activar/desactivar el cambiador de voz (CH1)/simulador de amplificador (CH2), el compresor/equalizador y la reverberación/retardo en este producto.

Cada efecto se puede configurar detalladamente con la aplicación dedicada “AG08 Controller”.

■ **Incluye el software de edición de audio “WaveLab Cast”**

Con este producto se incluye una licencia para “WaveLab Cast”. Puede utilizar este software para la transmisión de podcasts o para editar el audio de sus contenidos de vídeo.

■ **Incluye el software DAW “Cubase AI”**

Con este producto se incluye una licencia para “Cubase AI”. Puede utilizar este software para las tareas necesarias de producción musical básica, como grabación, edición y mezcla, entre otras.

■ **Operaciones estables con el adaptador de CA dedicado**

Utilice el adaptador de CA incluido para suministrar la alimentación necesaria para realizar operaciones estables.

■ **Realizar ajustes detallados con la aplicación dedicada “AG08 Controller”**

Puede utilizar “AG08 Controller” para configurar libremente los efectos DSP integrados en el AG08, así como los preajustes de CH1, las muestras del pad de sonido y más.

Accesorios

A continuación se enumeran los elementos incluidos con este producto. Confirme que todos estos elementos se hayan embalado correctamente con el producto.

- Adaptador de CA PA-150B × 1
- Cable USB (USB-C a USB-C), 1,5 m × 1
- Guía de seguridad × 1
- Guía de inicio × 1
- WAVELAB CAST DOWNLOAD INFORMATION × 1
- CUBASE AI DOWNLOAD INFORMATION × 1

Instalación de AG08 Controller

Para utilizar AG08 Controller, descargue la aplicación desde el sitio web indicado a continuación o desde el App Store.

Windows/Mac

<https://www.yamaha.com/2/ag08/>

iPad

Busque la aplicación AG08 Controller en el App Store e instálela. Tenga en cuenta que AG08 Controller no es compatible con iPhone.

NOTA

Junto con la aplicación anterior, también deberá instalar el controlador “Yamaha Steinberg USB Driver” para que este producto pueda ser reconocido por su ordenador Windows o Mac.

Nombres y funciones de los componentes

Panel trasero

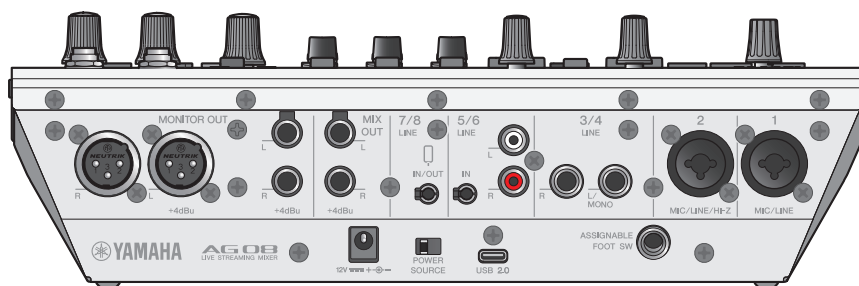

Parte inferior del panel trasero

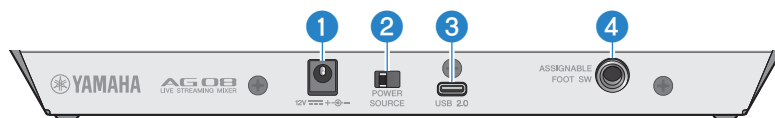

1 Toma de CC de [12V]

Conecte el adaptador de CA incluido aquí.

2 Conmutador de selección [POWER SOURCE]

Selecciona qué toma se usa para suministrar alimentación a este producto. Establézcalo en el lado de [USB 2.0] cuando suministre alimentación a este producto mediante el puerto [USB 2.0], y establézcalo en el lado de la toma de CC de [12V] cuando suministre alimentación a este producto mediante la toma de CC de [12V].

3 Toma [USB 2.0] (tipo C)

Conecte su ordenador o iPad/iPhone. Al conectar un ordenador, se suministrará alimentación del ordenador a esta unidad. Al conectar un iPad/iPhone, conecte por separado el adaptador de CA incluido a la toma de CC de [12V].

NOTA

Se necesita un controlador dedicado para utilizar este producto con un ordenador. Descargue e instale el controlador desde el siguiente sitio web.

- <https://www.yamaha.com/2/ag08/>

AVISO

- No conecte otros dispositivos al puerto USB 2.0, salvo un ordenador, iPad o iPhone.
- Se necesita una fuente de alimentación de 5 V y 1,5 A para utilizar el producto con la alimentación por bus. Si no se suministra una cantidad de energía suficiente para un funcionamiento estable, suministre energía por separado mediante la toma de CC de [12V].

Puntos de atención al utilizar el puerto USB

- Tenga en cuenta los siguientes puntos para evitar la pérdida de datos al conectar el puerto USB a otros dispositivos.
- Tenga en cuenta lo siguiente antes de introducir o desenchufar el cable USB.
 - Salga de todas las aplicaciones.
 - Asegúrese de que no se estén transmitiendo datos desde este producto.
- Después de desenchufar el cable, asegúrese de esperar al menos seis segundos antes de volver a enchufarlo. La conexión y desconexión rápidas del cable puede provocar un fallo de funcionamiento.

4 Toma [ASSIGNABLE FOOT SW]

Conecte un conmutador de pie (como un Yamaha FC5, que se vende por separado) aquí. Puede establecer las funciones INPUT MUTE, TAP TEMPO, VOICE EFFECT y OUTPUT DIMMER para que se apliquen con el conmutador de pedal. Utilice la aplicación AG08 Controller para asignar estas funciones. Pulse el botón [] en AG08 Controller y seleccione Settings → FOOT SW para realizar la configuración.

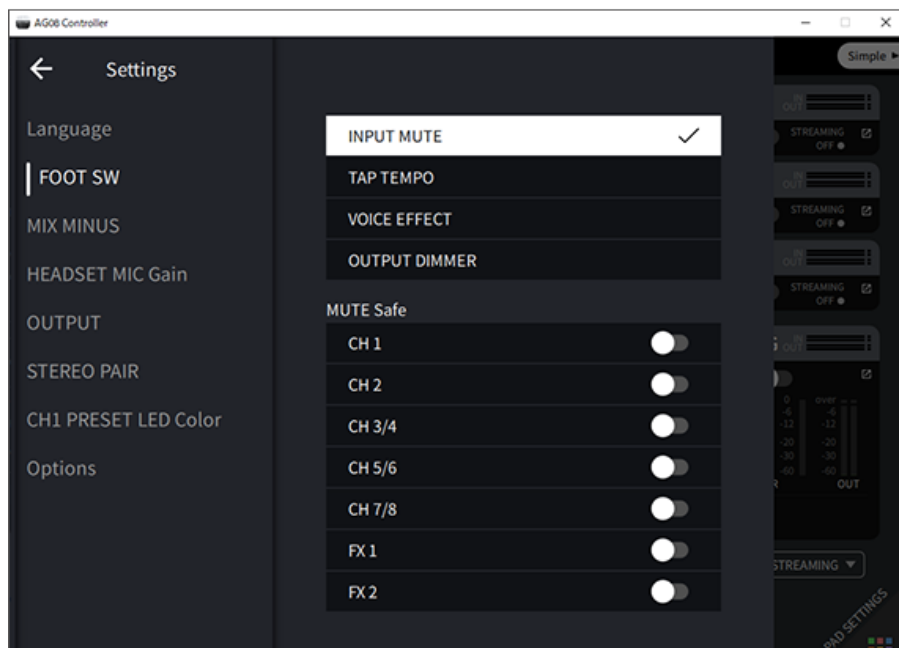

Parte superior del panel trasero

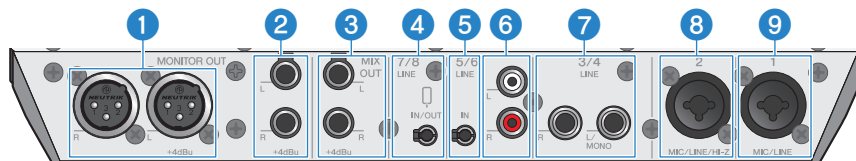

1 Conectores [MONITOR OUT] (XLR)

Conecte el monitor autoalimentado o un equipo similar aquí. Son compatibles con los conectores XLR.

2 Tomas [MONITOR OUT] (teléfono)

Conecte el monitor autoalimentado o un equipo similar aquí. Son compatibles con clavijas telefónicas (equilibradas/ no equilibradas).

3 Tomas [MIX OUT] (teléfono)

Son tomas de salida de tipo telefónico equilibradas electrónicamente para emitir la señal mixta en estéreo.

4 Toma de entrada/salida para smartphone [CH7/8 () LINE IN/OUT] (compatible con miniclavijas estéreo de cuatro conductores (TRRS) y 3,5 mm)

Esta toma de entrada/salida se puede utilizar en muchas situaciones diferentes. Compatible con miniclavijas estéreo de cuatro conductores (compatible con CTIA). Puede conectar un smartphone o tableta, como un dispositivo de Android, aquí y utilizar una aplicación para añadir efectos de sonido como señales de audio o música de fondo. Ajuste el volumen de salida del dispositivo conectado. Puede enviar la señal de audio de este producto a un dispositivo conectado.

5 Toma [CH5/6 LINE IN] (compatible con miniclavijas estéreo de tres conductores (TRS) y 3,5 mm)

Conecte un instrumento musical electrónico, un dispositivo de audio u otro equipo de nivel de línea aquí. Compatible con cables de miniclavija estéreo.

6 Tomas [CH5/6 LINE IN] (clavijas de tipo RCA)

Conecte un instrumento musical electrónico, un dispositivo de audio u otro equipo de nivel de línea aquí. Los canales 5/6 utilizan clavijas de tipo RCA. Las miniclavijas estéreo de (TRS) y 3,5 mm y tres conductores tienen prioridad sobre las clavijas de tipo RCA. No puede utilizar ambos tipos al mismo tiempo.

7 Tomas [CH3/4 LINE] (tipo telefónico)

Conecte un instrumento musical electrónico, un dispositivo de audio u otro equipo de nivel de línea aquí. Los canales 3/4 utilizan clavijas telefónicas.

8 Toma [CH2 MIC/LINE/Hi-Z]

Conecte el micrófono, el instrumento musical electrónico u otro dispositivo aquí. Compatible con XLR y clavijas telefónicas.

También puede conectar un dispositivo con una impedancia de salida alta como una guitarra eléctrica o bajo aquí.

9 Toma [CH1 MIC/LINE]

Conecte el micrófono, el instrumento musical electrónico u otro dispositivo aquí. Compatible con XLR y clavijas telefónicas.

Tipo de clavija

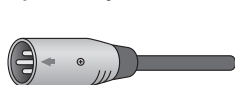

Tipo XLR (equilibrado)



Tipo telefónico (equilibrado)



Tipo telefónico (no equilibrado)

Asignación de señales de salida a las salidas

NOTA

Puede utilizar la aplicación AG08 Controller para cambiar la señal que se emite a las tomas/conectores [MONITOR OUT], las tomas [MIX OUT] y la toma [CH7/8 LINE IN/OUT].

- Salida para las tomas [MONITOR OUT]

En la aplicación AG08 Controller, use los ajustes de MONITOR OUT que se muestran en la esquina inferior derecha de la pantalla del modo Detail para seleccionar la salida.



Nombres y funciones de los componentes > Panel trasero

- Salida para las tomas [MIX OUT] y la toma [CH7/8 LINE IN/OUT]
Pulse el botón [] en AG08 Controller y seleccione Settings → OUTPUT para realizar la configuración.

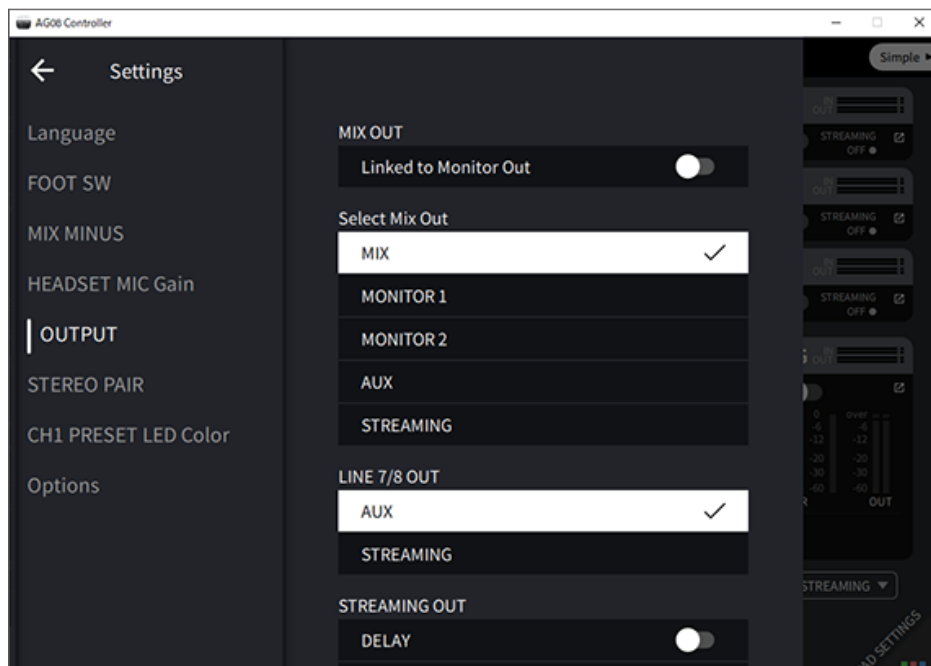

Para las señales para MIX, MONITOR1, MONITOR2, AUX y STREAMING, consulte el diagrama de bloques.

Parte delantera



Sección de entrada del panel superior

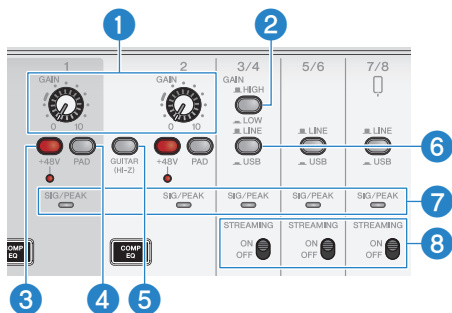

1 Mandos [GAIN]

Determina el volumen base del canal correspondiente. Ajuste los mandos de modo que el LED [SIG/PEAK] solo se ilumine brevemente en rojo cuando la voz o el instrumento suenen fuerte.

2 Conmutador de selección [GAIN HIGH/LOW]

Determina el volumen base de los canales 3/4. Establézcalo en LOW (⬇️) si el LED [SIG/PEAK] sigue iluminado en rojo o si el sonido se distorsiona.

NOTA

Gire los faders de canales al ajuste mínimo antes de alternar el conmutador de selección [GAIN HIGH/LOW]. El motivo es que puede oír un ruido al alternar el conmutador.

3 Conmutador [+48V]/LED [+48V] fantasma

Cuando este conmutador está activado (⬆️), el LED [+48V] se ilumina, y se suministra alimentación fantasma de CC +48V al conector XLR conectado a las tomas de entrada de micrófono/línea de los canales 1 y 2.

Active este conmutador cuando utilice un micrófono de condensador.

NOTA

- Desactive este conmutador si no necesita alimentación fantasma.
- Para evitar un fallo de funcionamiento de este producto o del dispositivo externo y para evitar el ruido, desactive este conmutador antes de conectar un dispositivo que no admita alimentación fantasma a los canales 1 o 2.
- Para evitar un fallo de funcionamiento de este producto o del dispositivo externo y para evitar el ruido, no desconecte ni inserte un cable en el canal 1 o 2 mientras el conmutador esté activado.
- Para evitar un fallo de funcionamiento de este producto o del dispositivo externo y para evitar el ruido, active o desactive la alimentación fantasma solo cuando los faders de los canales 1/2 estén en el ajuste mínimo.

4 Conmutador [PAD]

Estos conmutadores atenúan el nivel de señal de entrada.

Active estos conmutadores si el audio de entrada suena distorsionado o si parece demasiado fuerte.

5 Conmutador [GUITAR (HI-Z)]

Utilice este conmutador para cambiar la impedancia de entrada del canal 2, a activado (⬆️) o desactivado (⬆️). Ajustelo en activado al conectar directamente un instrumento con una impedancia de salida alta, como una guitarra eléctrica o un bajo, al canal 2. Si utiliza el ajuste “activado” para este conmutador, conecte el instrumento a este producto con un conector de teléfono no equilibrado. El producto no funcionará correctamente si utiliza un cable equilibrado.



ADVERTENCIA

- Establezca los controles de salida, como el mando [MONITOR] y el mando [MONITOR PHONES] (🔊) en su ajuste mínimo antes de alternar este conmutador. Conviene hacerlo porque los niveles pueden aumentar de repente, lo que podría provocar pérdida de audición o fallos de funcionamiento de los dispositivos externos.

6 Conmutadores de selección [LINE/USB]

Estos conmutadores alternan entre la fuente de audio de las tomas de entrada analógica de los canales 3/4, 5/6 y 7/8 y el audio de entrada del puerto USB. Para obtener detalles sobre lo que sucede cuando se cambia a USB, consulte “Ajustes en el ordenador” en “Conexión al ordenador y configuración de ajustes (Windows)” (p.26) o “Ajustes en el ordenador” en “Conexión al ordenador y configuración de ajustes (MAC)” (p.29).



ADVERTENCIA

- Ajuste el volumen antes de alternar estos conmutadores. Conviene hacerlo porque los niveles pueden aumentar de repente dependiendo del dispositivo que haya conectado, lo que podría provocar pérdida de audición o fallos de funcionamiento de los dispositivos externos.

7 LED [SIG/PEAK]

Utilice estos indicadores para comprobar los niveles de señales de entrada. Para enviar audio a un volumen adecuado al ordenador, ajuste los niveles de cada canal de modo que los LED verdes se iluminen pero los LED rojos solo se iluminen brevemente cuando el sonido de entrada sea fuerte.

8 Conmutador [STREAMING ON/OFF]

Estos conmutadores alternan la salida al bus de transmisión en directo (bus STREAMING) de los canales 3/4, 5/6 y 7/8.

Sección de faders

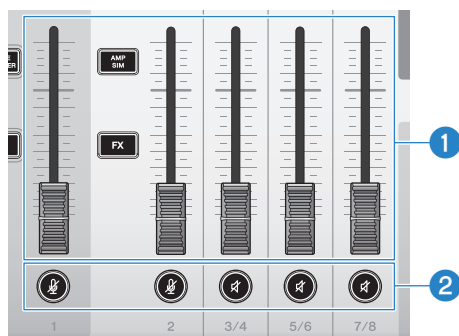

1 Faders de canal

Ajusta el nivel de salida de la entrada de audio de los canales 1-8.

NOTA

Cuando los canales 1 y 2 están vinculados como STEREO PAIR (p.67), hay que usar el fader del canal 1 para ajustar los niveles de salida de los canales 1 y 2. Las operaciones del fader del canal 2 están desactivadas.

2 Botones Mute (🔇) (🔊)

Activa la función de silencio (el LED se ilumina en rojo) o la desactiva (el LED se oscurece). Puede utilizarlo para silenciar el sonido al hacer una pausa o en situaciones similares durante la transmisión en directo.

NOTA

- Los LED parpadean cuando silencia un canal con la función INPUT MUTE con un conmutador de pedal.
- Cuando los canales 1 y 2 están vinculados como STEREO PAIR (p.67), los botones de silencio de los canales 1/2 activan/desactivan el silenciamiento de manera conjunta.

Sección de efectos

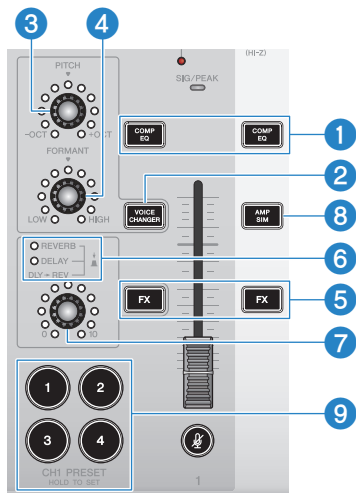

1 Botones [COMP EQ]

Estos botones activan o desactivan el compresor y el ecualizador de los canales 1/2. Está establecido en el ajuste óptimo para la transmisión en directo de forma predeterminada. Permite reducir el ruido innecesario en el extremo inferior y ayuda a suavizar las diferencias en los niveles de entrada.

NOTA

Cuando los canales 1 y 2 están vinculados como STEREO PAIR (p.67), los botones [COMP EQ] de los canales 1/2 se activan/desactivan conjuntamente.

2 Botón [VOICE CHANGER]

Activa o desactiva la función de cambiador de voz del canal 1.

NOTA

Cuando los canales 1 y 2 están vinculados como STEREO PAIR (p.67), la función de cambio de voz se desactiva, y el botón [VOICE CHANGER] se oscurece.

3 Mando [PITCH]

Gire este mando para ajustar el tono de la voz del canal 1. Puede cambiar el tono en un intervalo de una octava arriba o abajo.



Cuando el valor del parámetro está en cero, solo se ilumina el LED central.

NOTA

Cuando los canales 1 y 2 están vinculados como STEREO PAIR (p.67), el ajuste del mando [PITCH] se desactiva y el LED se oscurece.

4 Mando [FORMANT]

Gire este mando para ajustar el formante de la voz del canal 1. Gírelo hacia LOW para una voz más masculina, y gírelo hacia HIGH para una voz más femenina.

NOTA

Cuando los canales 1 y 2 están vinculados como STEREO PAIR (p.67), el ajuste del mando [FORMANT] se desactiva y el LED se oscurece.

5 Botones [FX]

Activa o desactiva el envío en FX 1 desde el canal 1 y en FX 2 desde el canal 2.

NOTA

- Los LED parpadean cuando se utiliza la función INPUT MUTE con un conmutador de pedal durante la desactivación del envío.
- Cuando los canales 1 y 2 están vinculados como STEREO PAIR (p.67), los botones [FX] de los canales 1/2 se activan/desactivan conjuntamente.

6 LED de TIPO de FX ([REVERB]/[DELAY]/[DLY→REV])

Utilice estos indicadores para comprobar el tipo de efecto de FX del canal 1.

Cuando se selecciona REVERB, el indicador REVERB se ilumina; cuando se selecciona DELAY, el indicador DELAY se ilumina; y cuando se selecciona DLY→REV (DELAY→REVERB), ambos indicadores se iluminan.

7 Mandos SEND FX

Utilice estos mandos para controlar el nivel de envío para FX1 del canal 1.

Empuje estos mandos para alternar el tipo de efecto para FX1 del canal 1.

8 Botón [AMP SIM]

Activa o desactiva la función de simulador de amplificador del canal 2. El simulador de amplificación recrea el sonido de tocar una guitarra eléctrica mediante un amplificador. Simula el sonido de amplificador “distorsionado” característico que se escucha al conectar directamente una guitarra eléctrica.

NOTA

Cuando los canales 1 y 2 están vinculados como STEREO PAIR (p.67), la función de simulador de amplificador está desactivada, y el botón [AMP SIM] se oscurece.

9 Botones [CH1 PRESET] [1]-[4]

Utilice estos botones para registrar combinaciones de efectos para el canal 1 como un preajuste, y recuperarlos posteriormente. El botón se ilumina para el preajuste que recupera. Puede almacenar cuatro preajustes. Con AG08 Controller, puede seleccionar entre seis colores diferentes para los LED de los botones. Utilice AG08 Controller para cambiar los colores de los LED. Consulte “Uso de los preajustes” (p.65) para obtener información sobre cómo registrar los preajustes.

NOTA

Cuando los canales 1 y 2 están vinculados como STEREO PAIR (p.67), las funciones de registro y recuperación de preajustes están desactivadas, y los botones de preajustes se oscurecen.

Sección de salida del panel superior

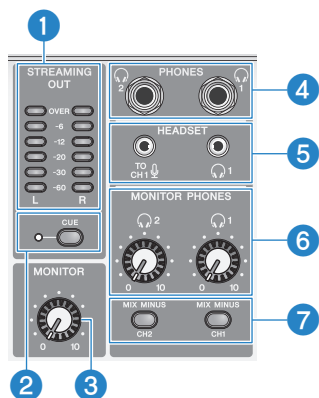

1 Medidores de nivel LED [STREAMING OUT]

Estos medidores muestran el nivel de señal utilizado para el bus de transmisión (bus STREAMING). Cada medidor horizontal se ilumina cuando se supera su nivel de señal (que se muestra en el centro, en unidades de dB). Cuando el nivel de señal supera 0 dB, el LED OVER se ilumina en rojo.

2 Conmutador [CUE]

Cuando está activado, la señal STREAMING OUT se envía a MONITOR PHONES 1 y 2, y el indicador a la izquierda del conmutador se ilumina. Actívelo cuando desee comprobar la señal de transmisión en los auriculares.

3 Mando [MONITOR]

Ajusta el volumen del audio enviado al dispositivo conectado a los conectores [MONITOR OUT].

4 Toma [PHONES 1 (🔊)]/PHONES 2 (🔊)] (tipo telefónico)

Conecte los auriculares aquí. Compatible con clavijas de audio estéreo. Si utiliza auriculares internos o externos con una miniclavija estéreo, también puede utilizar la toma de salida [🔊] de los auriculares [HEADSET].

5 Toma de entrada [TO CH1] de micrófono [HEADSET]

Conecte un micrófono de auriculares aquí. Normalmente, la clavija es rosa. La entrada de audio de esta toma se envía al canal 1.

NOTA

Al conectar una clavija de micrófono a la toma de entrada [TO CH1] de micrófono [HEADSET], el audio del dispositivo conectado a la toma [CH1 MIC/LINE] se silencia.

NOTA

Utilice AG08 Controller para establecer la ganancia para la entrada de señal de la toma de entrada [CH1] de micrófono [HEADSET], en lugar de utilizar el mando [GAIN] del canal 1 en el panel superior. Pulse el botón [☰] del menú en la aplicación AG08 Controller y seleccione Settings → HEADSET MIC Gain para realizar la configuración.

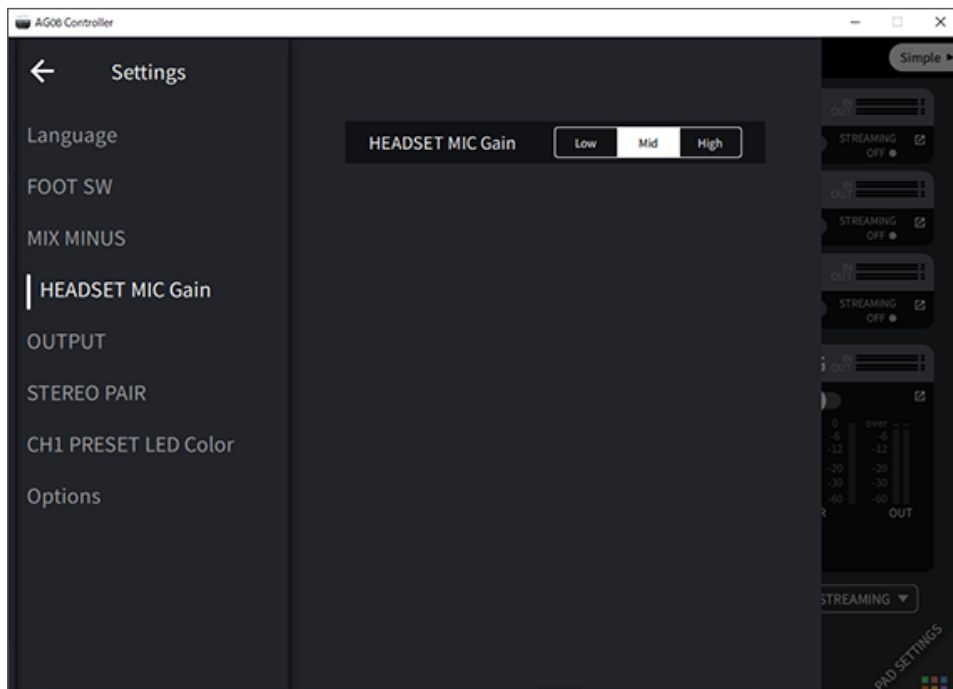

Toma de salida de auriculares [HEADSET] [🎧]

Conecte los auriculares aquí. Normalmente, la clavija es verde claro. El audio que se emite es el mismo que el de la toma de salida [🎧] de auriculares.

6 Mandos [MONITOR PHONES 1 (🎧)/MONITOR PHONES 2 (🎧)]

Estos mandos ajustan el volumen de los auriculares conectados a las tomas [PHONES 1(🎧)/PHONES 2(🎧)] de auriculares o a la toma de salida [🎧] de auriculares [HEADSET].

7 Conmutador [MIX MINUS CH1/MIX MINUS CH2]

Cuando está activado (■), el sonido enviado a los canales 1 y 2 no se emite en las tomas [PHONES 1(🎧)/PHONES 2(🎧)] (supervisión desactivada). Utilícelo si no desea escuchar su propia voz durante la supervisión.

Por ejemplo, active el conmutador [MIX MINUS] cuando no necesite escuchar su propia voz o su propia interpretación en los auriculares durante una transmisión en directo o una grabación.

NOTA

- Puede utilizar la aplicación AG08 Controller para añadir canales que no se emiten durante la supervisión. Pulse el botón [⋮] en AG08 Controller y seleccione Settings → MIX MINUS para realizar la configuración.
- Cuando los canales 1 y 2 están vinculados con STEREO PAIR y se activa este conmutador (☑), ni el canal 1 ni el 2 emiten salida durante la supervisión, independientemente de los ajustes de AG08 Controller.

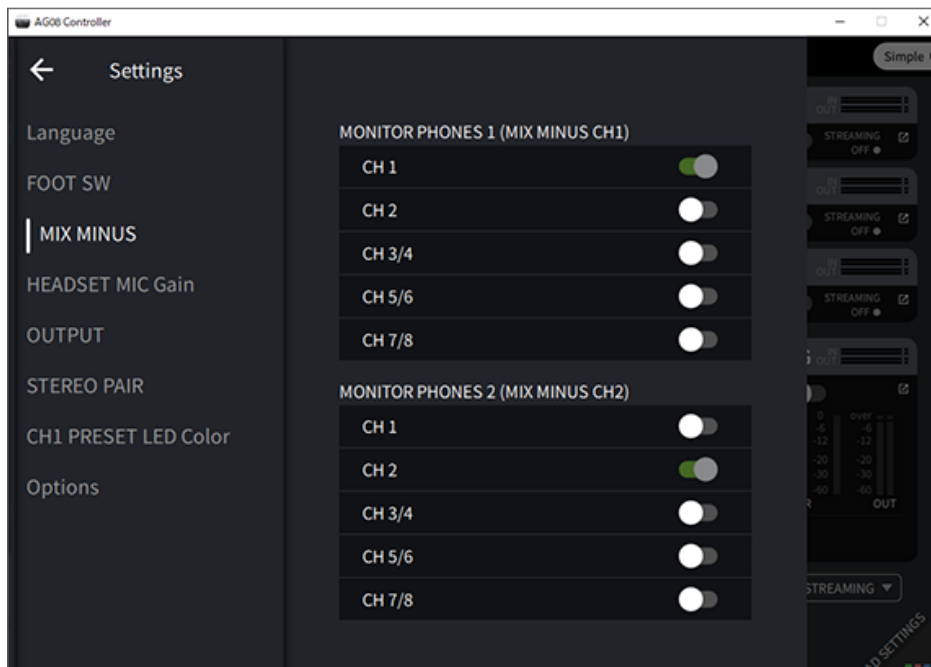

Sección de pad de sonido del panel superior

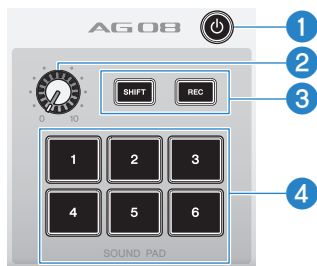

1 Conmutador [⏻] (en espera/encendido)

Alterna entre alimentación en espera y encendido. Para establecerlo en espera con la alimentación encendida, realice una pulsación larga del conmutador durante al menos dos segundos. Tarda unos ocho segundos en cambiar completamente al modo en espera.

AVISO

- Si alterna este conmutador rápidamente entre en espera y encendido, es posible que el producto no funcione correctamente. Después de cambiar el conmutador a en espera, asegúrese de esperar al menos seis segundos antes de volver a cambiarlo a encendido.

NOTA

El conmutador parpadea cuando no se suministra suficiente alimentación desde el ordenador.

2 Mando de nivel de pad de sonido

Ajusta el nivel de salida del audio desde el pad de sonido.

3 Botones [SHIFT]/[REC]

Utilice los botones [SHIFT]/[REC] en combinación con los botones [SOUND PAD] para grabar con el pad de sonido. Consulte “Grabación en el pad de sonido” (p.60) para ver detalles.

4 Botones [SOUND PAD] [1]-[6]

Estos botones reproducen/graban archivos de audio, como efectos de sonido que ha registrado previamente. Puede utilizarlos para grabar los datos del pad de sonido en esta unidad, o utilizar la aplicación AG08 Controller para importar archivos de audio. Con AG08 Controller, puede seleccionar entre seis colores diferentes para los LED de los botones. Utilice AG08 Controller para cambiar los colores de los LED. Consulte “Uso del pad de sonido” (p.58) para obtener información sobre cómo registrar los datos del pad de sonido.

Preparación para utilizar este producto

Conexión al ordenador y configuración de ajustes (Windows)

Primero, debe descargar e instalar el “Yamaha Steinberg USB Driver” desde el siguiente sitio web de Yamaha, para que el ordenador pueda reconocer este producto.

<https://www.yamaha.com/2/ag08/>

NOTA

- Para ver información sobre los pasos de instalación, consulte la guía de instalación que se encuentra en el archivo comprimido que ha descargado.
- Para ver una lista de los sistemas operativos compatibles, consulte el sitio web de Yamaha indicado anteriormente.

- 1 Desconecte todos los dispositivos USB del ordenador, excepto el ratón y el teclado.**
- 2 Asegúrese de que el volumen de este producto y del dispositivo conectado se han bajado completamente.**
- 3 Conecte el adaptador de CA incluido a la toma de CC de [12V] del panel trasero, y deslice el conmutador de selección [POWER SOURCE] a CC de [12V] (lado izquierdo).**

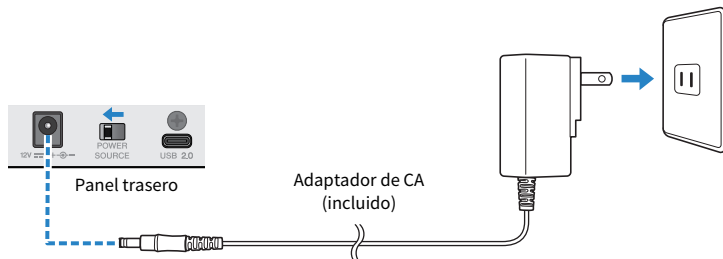

- 4 Después de instalar el controlador, utilice el cable USB incluido para conectar este producto al ordenador.**

Conecte los dispositivos directamente sin utilizar un concentrador USB.

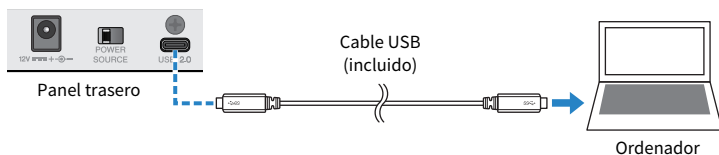

NOTA

Si utiliza un ordenador que no tiene un puerto USB-C, use un cable USB-A a USB-C disponible en comercios para conectar los dispositivos.

5 Active el conmutador [⏻] (en espera/encendido).

6 Una vez que termine la animación de luces LED en el panel superior de esta unidad, compruebe si el LED del conmutador [⏻] (en espera/encendido) de este producto está encendido.

Si ha conectado los dispositivos antes de instalar el controlador, continúe e instálelo.

Ajustes en el ordenador

Cambie el ajuste de salida/entrada en el ordenador a “AG08”.

1 Abra el cuadro “Buscar” en la “Barra de tareas”.

El método para abrir el cuadro “Buscar” puede variar en función de los ajustes del ordenador.

2 Escriba “Sonido” en la pantalla del cuadro “Buscar” y luego seleccione “Configuración de sonido” en el menú que aparece.

3 En la pantalla “Sonido”, seleccione [CH3/4 (Yamaha AG08)] en Salida, y utilice el conmutador de selección [LINE/USB] para los canales 3/4 de este producto para seleccionar “USB”.

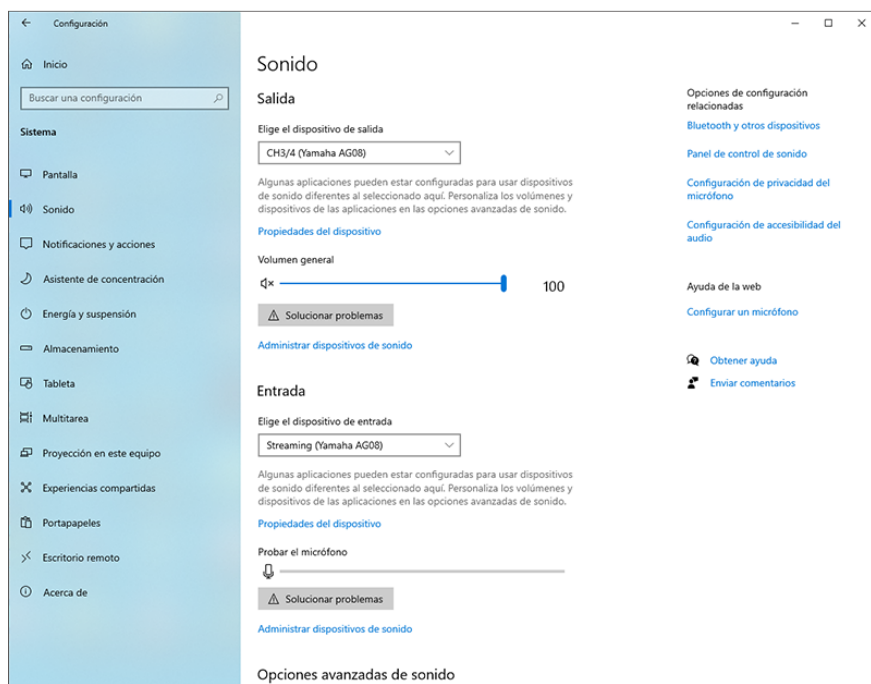

NOTA

- En el paso 3, al seleccionar [CH5/6 (Yamaha AG08)] para Salida, el ordenador comienza a emitir en las entradas USB de los canales 5/6 de este producto. Utilice el conmutador de selección [LINE/USB] para los canales 5/6 de este producto para seleccionar "USB".
- En el paso 3, al seleccionar [CH7/8 (Yamaha AG08)] para Salida, el ordenador comienza a emitir en las entradas USB de los canales 7/8 de este producto. Utilice el conmutador de selección [LINE/USB] para los canales 7/8 de este producto para seleccionar "USB".
- Los archivos de audio de la aplicación AG08 Controller SOUND PAD utilizados para importar o al ajustar el sonido se emiten de acuerdo con estos ajustes.

4 En la pantalla "Sonido", seleccione "Streaming (Yamaha AG08)" para la entrada.

La salida STREAMING OUT (mezcla para transmisión en directo) de este producto se envía al ordenador.

NOTA

- En el paso 4, al seleccionar [Voice (Yamaha AG08)] para la entrada, solo la mezcla del canal 1 y el canal 2 se envía al ordenador.
- En el paso 4, al seleccionar [AUX (Yamaha AG08)] para la entrada, el AUX OUT de este producto (consulte el diagrama de bloques para ver detalles) se envía al ordenador.

NOTA

Este producto se puede alimentar mediante un ordenador con un puerto USB tipo C que suministre al menos 5 V/1,5 A de corriente a través de un cable USB-C a USB-C, sin necesidad de conectar un adaptador de CA.

- 1) Desconecte todos los dispositivos USB del ordenador, excepto el ratón y el teclado.
- 2) Asegúrese de que el volumen de este producto y del dispositivo conectado se han bajado completamente.
- 3) Después de instalar el controlador, utilice el cable USB incluido para conectar este producto al ordenador, y deslice el conmutador de selección [POWER SOURCE] del panel trasero hacia el lado del puerto [USB 2.0] (lado derecho).

Conecte los dispositivos directamente sin utilizar un concentrador USB.

- 4) Active el conmutador [⏻] (en espera/encendido).
- 5) Una vez que termine la animación de luces LED en el panel superior de esta unidad, compruebe si el LED del conmutador [⏻] (en espera/encendido) de este producto está encendido.

Si ha conectado los dispositivos antes de instalar el controlador, continúe e instálelo.

El LED del conmutador [⏻] (en espera/encendido) de este producto parpadea cuando no se suministra suficiente alimentación desde el ordenador, y este producto no se iniciará con normalidad. En este caso, utilice el adaptador de CA incluido.

Conexión al ordenador y configuración de ajustes (MAC)

Primero, debe descargar e instalar el “Yamaha Steinberg USB Driver” desde el siguiente sitio web de Yamaha, para que el ordenador pueda reconocer este producto.

<https://www.yamaha.com/2/ag08/>

NOTA

- Para ver información sobre los pasos de instalación, consulte la guía de instalación que se encuentra en el archivo comprimido que ha descargado.
- Para ver una lista de los sistemas operativos compatibles, consulte el sitio web de Yamaha indicado anteriormente.

- 1 Desconecte todos los dispositivos USB del ordenador, excepto el ratón y el teclado.**
- 2 Asegúrese de que el volumen de este producto y del dispositivo conectado se han bajado completamente.**
- 3 Conecte el adaptador de CA incluido a la toma de CC de [12V] del panel trasero, y deslice el conmutador de selección [POWER SOURCE] a CC de [12V] (lado izquierdo).**

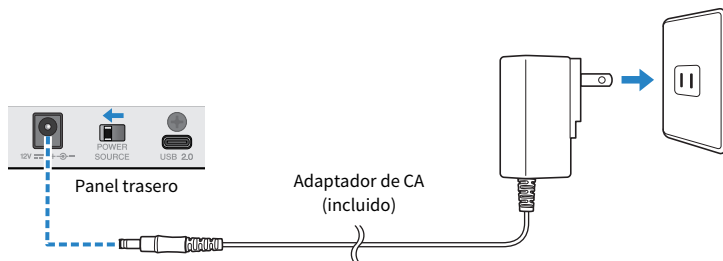

- 4 Utilice el cable USB incluido para conectar este producto al ordenador.**

Conecte los dispositivos directamente sin utilizar un concentrador USB.

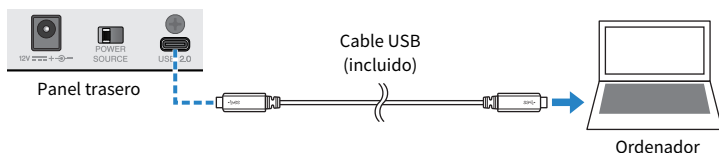

NOTA

Si utiliza un Mac que no tiene un puerto USB-C, use un cable USB-A a USB-C disponible en comercios para conectar los dispositivos.

- 5 Una vez que termine la animación de luces LED en el panel superior de esta unidad, compruebe si el LED del conmutador [⏻] (en espera/encendido) de este producto está encendido.**

Ajustes en el ordenador

- 1 Abra “Finder” → “Ir” → “Aplicaciones” → “Utilidades” → “Configuración de Audio MIDI”.**
- 2 Seleccione [Yamaha AG08 Streaming / CH3-4] en la lista situada en el lado izquierdo de la pantalla Dispositivos de Audio.**

Si no se muestra la pantalla Dispositivos de Audio, seleccione “Mostrar dispositivos de audio” en el menú “Ventana” para que aparezca.

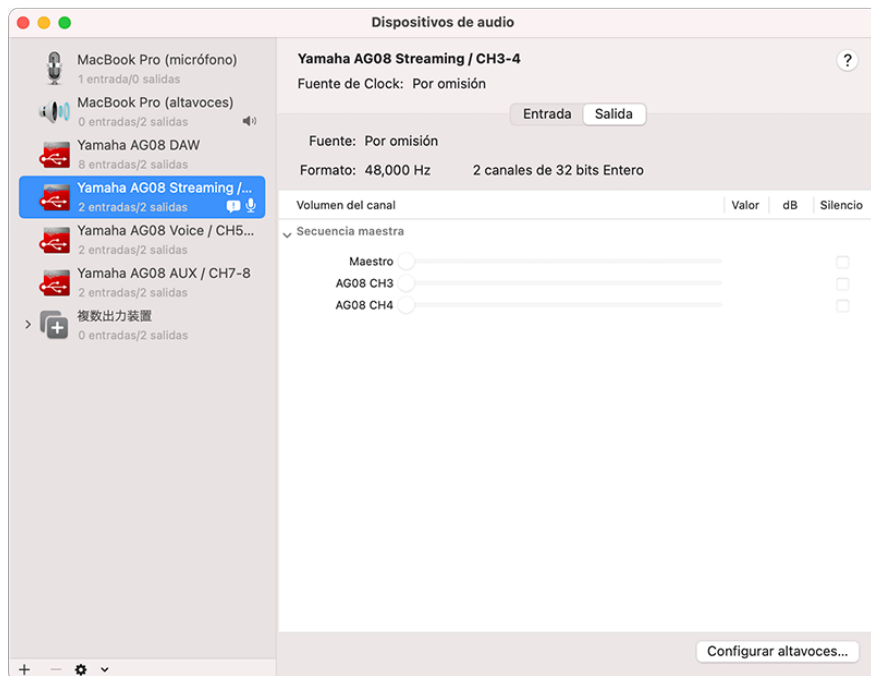

- 3 Haga clic en [∨] en la parte inferior izquierda de la pantalla y seleccione “Usar este dispositivo para la salida de sonido”.**
- 4 Seleccione también “Usar este dispositivo para la entrada de sonido”.**

Al finalizar los pasos 3 y 4, aparecen los iconos de micrófono y altavoz en la parte inferior derecha de [Yamaha AG08 Streaming / CH3-4], en la lista.

- 5 La salida STREAMING OUT (mezcla para transmisión en directo) de este producto se envía al ordenador, y el ordenador comienza a emitir en las entradas USB de los canales 3/4 de este producto. Utilice el conmutador de selección [LINE/USB] para los canales 3/4 de este producto para seleccionar “USB”.**

NOTA

- En el paso 2, al seleccionar [Yamaha AG08 Voice / CH5-6], solo la mezcla del canal 1 y el canal 2 de este producto se envía al ordenador, y el ordenador comienza a emitir en las entradas USB de los canales 5/6 de este producto. Utilice el conmutador de selección [LINE/USB] para los canales 5/6 de este producto para seleccionar "USB".
- En el paso 2, al seleccionar [Yamaha AG08 AUX / CH7-8], el AUX OUT de este producto (consulte el diagrama de bloques para ver detalles) se envía al ordenador, y el ordenador comienza a emitir en las entradas USB de los canales 7/8 de este producto. Utilice el conmutador de selección [LINE/USB] para los canales 7/8 de este producto para seleccionar "USB".
- Los archivos de audio de la aplicación AG08 Controller SOUND PAD utilizados para importar o al ajustar el sonido se emiten de acuerdo con estos ajustes.

6 Salga de "Configuración de Audio MIDI".

NOTA

Este producto se puede alimentar mediante un ordenador con un puerto USB tipo C que suministre al menos 5 V/1,5 A de corriente a través de un cable USB-C a USB-C, sin necesidad de conectar un adaptador de CA.

- 1) Desconecte todos los dispositivos USB del ordenador, excepto el ratón y el teclado.
- 2) Asegúrese de que el volumen de este producto y del dispositivo conectado se han bajado completamente.
- 3) Después de instalar el controlador, utilice el cable USB incluido para conectar este producto al ordenador, y deslice el conmutador de selección [POWER SOURCE] del panel trasero hacia el lado del puerto [USB 2.0] (lado derecho).
Conecte los dispositivos directamente sin utilizar un concentrador USB.
- 4) Active el conmutador [⏻] (en espera/encendido).
- 5) Una vez que termine la animación de luces LED en el panel superior de esta unidad, compruebe si el LED del conmutador [⏻] (en espera/encendido) de este producto está encendido.
Si ha conectado los dispositivos antes de instalar el controlador, continúe e instálelo.

El LED del conmutador [⏻] (en espera/encendido) de este producto parpadea cuando no se suministra suficiente alimentación desde el ordenador, y este producto no se iniciará con normalidad. En este caso, utilice el adaptador de CA incluido.

Conexión a un iPad/iPhone

A continuación se describe cómo suministrar alimentación a esta unidad y cómo conectarla a un iPad/iPhone.

Elementos necesarios

- Adaptador de conector Lightning a USB 3 para cámaras de Apple y un cable USB-A a USB-C disponible en comercios (para los iPad y iPhone con un conector Lightning)
- Adaptador multipuerto de USB-C a AV digital de Apple y el cable de carga incluido USB-C a USB-C (cuando se utiliza un iPad/iPhone con un conector USB-C)

NOTA

- Si se utiliza este producto para transmitir o durante periodos prolongados, debe contar con una fuente de alimentación para suministrar alimentación al iPad/iPhone.
- Para ver una lista de los sistemas operativos compatibles, consulte el siguiente sitio web de Yamaha.
 - <https://www.yamaha.com/2/ag08/>

1 Asegúrese de que el volumen de este producto y del dispositivo conectado se han bajado completamente.

2 Conecte el adaptador de CA incluido a la toma de CC de [12V] del panel trasero, y deslice el conmutador de selección [POWER SOURCE] a CC de [12V] (lado izquierdo).

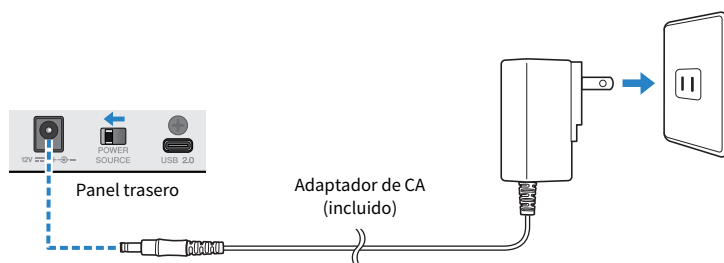

3 Active el conmutador [⏻] (en espera/encendido).

4 Una vez que termine la animación de luces LED en el panel superior de esta unidad, compruebe si el LED del conmutador [⏻] (en espera/encendido) de este producto está encendido.

5 Utilice un cable USB-A a USB-C disponible en comercios para conectar este producto a un Adaptador de conector Lightning a USB 3 para cámaras de Apple.

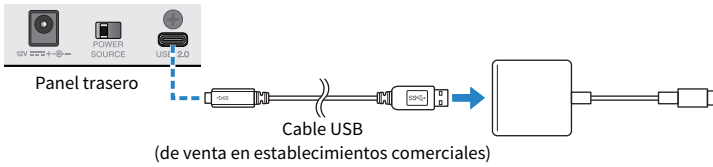

6 Conecte el cable Lightning de Apple al iPad/iPhone.

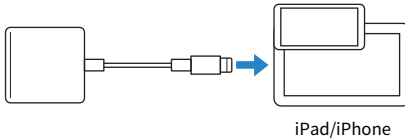

NOTA

Si utiliza un iPad/iPhone con un conector USB-C, utilice el Adaptador multipuerto de USB-C a AV digital de Apple. También puede utilizar el cable USB-C incluido para conectar su iPad/iPhone directamente a este producto. Sin embargo, la cantidad de tiempo que pueda usar el iPad/iPhone dependerá de la carga de batería que quede en el dispositivo.

Una vez conectado, el iPad/iPhone reconoce automáticamente este producto.

No es necesario configurar ajustes en el iPad/iPhone.

Conexión de dispositivos Android

A continuación se describe cómo suministrar alimentación a esta unidad y cómo conectarla a un dispositivo Android.

Elementos necesarios

- Cable mini estéreo de 4 conductores y 3,5 mm

NOTA

- Este producto no puede recibir/enviar audio a través del cable USB.
- La señal de audio enviada al dispositivo Android es monoaural.
- Si se utiliza este producto para transmitir o se usa durante periodos prolongados, debe contar con una fuente de alimentación para suministrar alimentación al dispositivo Android.

- 1 Asegúrese de que el volumen de este producto y del dispositivo conectado se han bajado completamente.**
- 2 Conecte el adaptador de CA incluido a la toma de CC de [12V] del panel trasero, y deslice el conmutador de selección [POWER SOURCE] a CC de [12V] (lado izquierdo).**

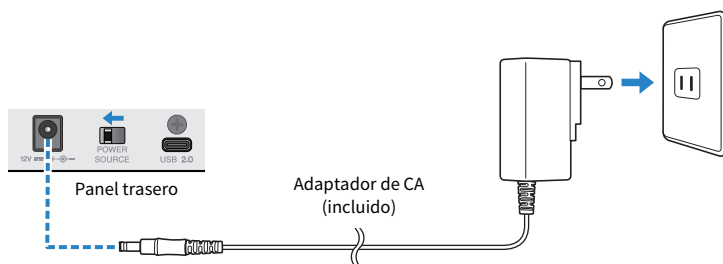

- 3 Active el conmutador [⏻] (en espera/encendido).**
- 4 Una vez que termine la animación de luces LED en el panel superior de esta unidad, compruebe si el LED del conmutador [⏻] (en espera/encendido) de este producto está encendido.**

5 Con un cable mini estéreo de cuatro conductores (TRRS) y 3,5 mm, conecte la toma de entrada/salida para smartphone [CH7/8 (□) LINE IN/OUT] a la toma de auriculares del dispositivo Android.

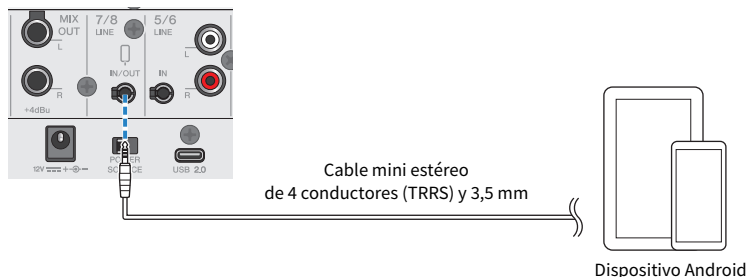

NOTA

- Necesitará un cable adaptador de conversión si el dispositivo Android no tiene una toma para conectar mini clavijas estéreo.
- Por ejemplo, para dispositivos Android que utilizan un puerto USB-C para recibir/Enviar audio, necesitará un cable adaptador de conversión de USB-C a toma de auriculares de cuatro conductores (TRRS) y 3,5 mm.
- Utilice un cable mini de cuatro conductores (TRRS), no un cable de dos o tres conductores (TS/TRS).

2 conductores (TS)	3 conductores (TRS)	4 conductores (TRRS)
 Una banda aislante	 Dos bandas aislantes	 Tres bandas aislantes
No	No	Sí

Una vez conectado, utilice la aplicación de grabación o reproducción de música para probar si el audio se recibe y envía.

Uso de este producto para la transmisión en directo (17LIVE, Twitch, YouTube Live) > Uso de este producto con el ordenador

Uso de este producto para la transmisión en directo (17LIVE, Twitch, YouTube Live)

Uso de este producto con el ordenador

A continuación se explica cómo utilizar este producto con un PC con Windows o un Mac para configurar los ajustes y realizar las operaciones necesarias para transmitir en directo sus comentarios o canciones en 17LIVE, Twitch, YouTube Live u otros servicios de este tipo. (17LIVE, Twitch y YouTube Live son nombres de aplicaciones de transmisión).

Elementos necesarios

- Este producto
- Ordenador Windows o Mac (con el AG08 Controller y las aplicaciones de transmisión en directo instaladas)
- Instale la aplicación “AG08 Controller” desde el siguiente sitio web.
<https://www.yamaha.com/2/ag08/>
- Auriculares internos o externos (PHONES 1: clavija de audio estéreo o miniclavija estéreo de 3,5 mm) (PHONES 2: clavija de audio estéreo)
- Cable USB-C a USB-C (incluido) o un cable USB-A a USB-C disponible en comercios
- Adaptador de CA (incluido)
- Micrófono

1 Conecte esta unidad a su ordenador.

Realice la conexión consultando “Preparación para utilizar este producto” → “Conexión al ordenador y configuración de ajustes (Windows)/(Mac)”.

- “Conexión al ordenador y configuración de ajustes (Windows)” (p.26)
- “Conexión al ordenador y configuración de ajustes (MAC)” (p.29)

Uso de este producto para la transmisión en directo (17LIVE, Twitch, YouTube Live) > Uso de este producto con el ordenador

2 Conecte los auriculares internos o externos a la toma de salida.

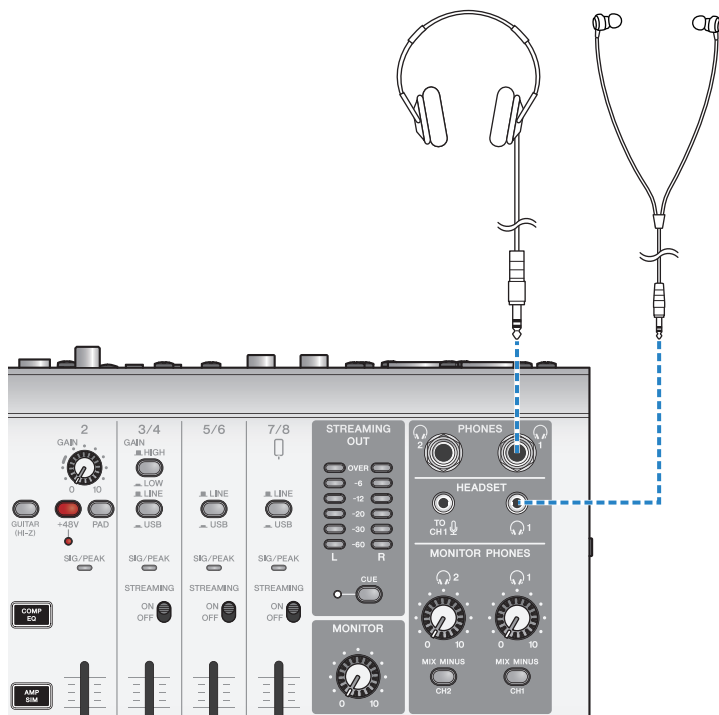

Uso de este producto para la transmisión en directo (17LIVE, Twitch, YouTube Live) > Uso de este producto con el ordenador

3 Conecte el micrófono a la toma de entrada de micrófono/línea del canal 1.

Conecte un micrófono con auriculares a la toma de entrada de micrófono [HEADSET].

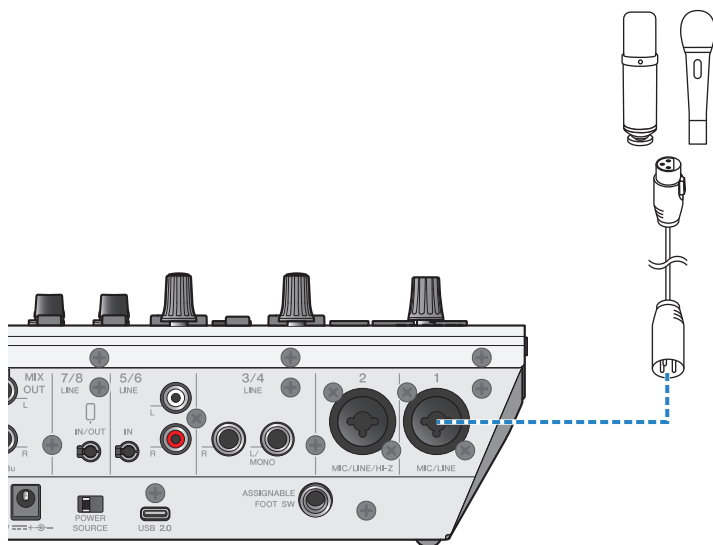

Una vez realizadas estas conexiones, configure los ajustes de esta unidad.

4 Active el conmutador [⏻] (en espera/encendido).

Uso de este producto para la transmisión en directo (17LIVE, Twitch, YouTube Live) > Uso de este producto con el ordenador

6 Utilice la función Sound Check para configurar la conexión con el ordenador y los niveles de este producto.

- Acerca de la función Sound Check

Si utiliza un ordenador, siga las instrucciones de la función Sound Check en la aplicación AG08 Controller para configurar la conexión con el ordenador y los niveles de este producto.

Pulse el botón [] del menú en la aplicación AG08 Controller y toque Sound Check para iniciar la función Sound Check.

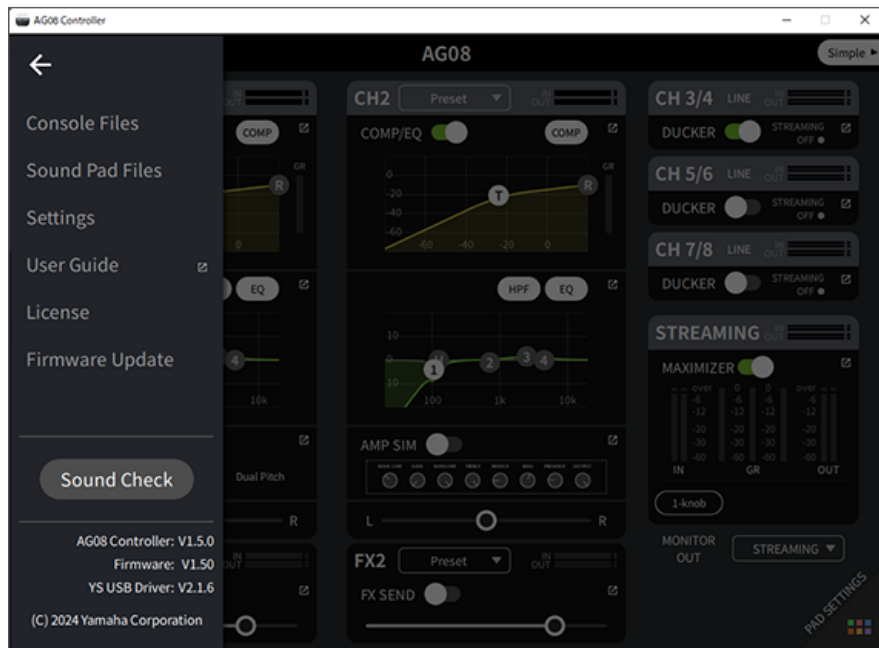

Uso de este producto para la transmisión en directo (17LIVE, Twitch, YouTube Live) > Uso de este producto con el ordenador

Siga las instrucciones de la función Sound Check para configurar la conexión con el ordenador y los niveles de este producto.

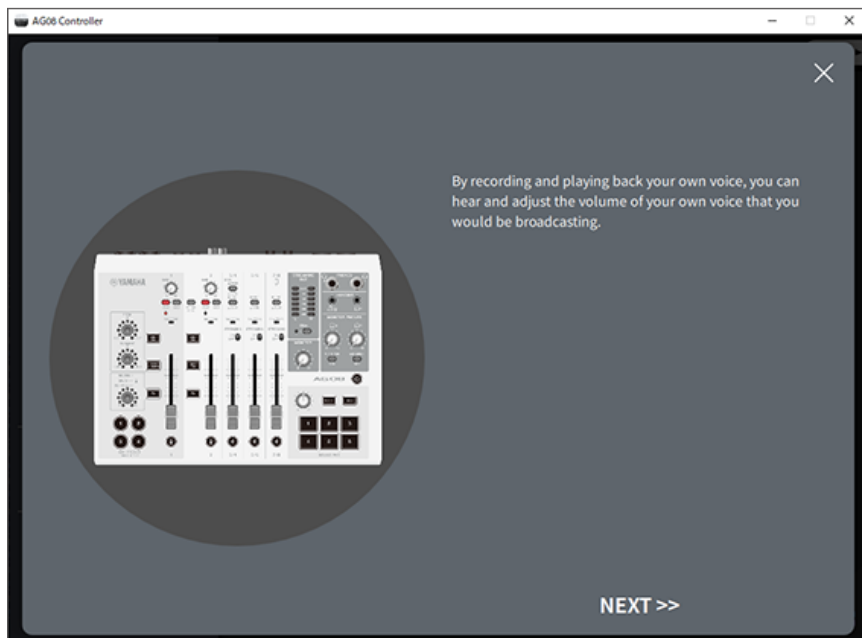

Si los ajustes de salida/entrada para el ordenador no han finalizado, se muestra una pantalla de ajustes de sonido como la siguiente.

Uso de este producto para la transmisión en directo (17LIVE, Twitch, YouTube Live) > Uso de este producto con el ordenador

Establezca los canales de destino para la música de fondo y el audio de chat de voz.

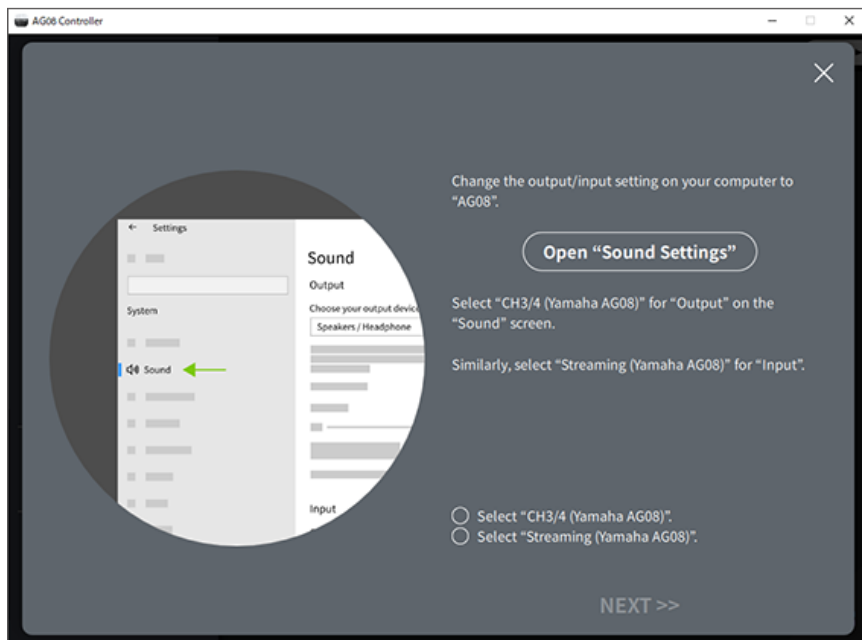

NOTA

- Para Windows, consulte "Conexión al ordenador y configuración de ajustes (Windows)" (p.26).
- Para macOS, consulte "Conexión al ordenador y configuración de ajustes (MAC)" (p.29).

7 Ajuste el volumen con el mando [MONITOR PHONES] [🎧] mientras habla delante del micrófono.

El ajuste del volumen con el mando [MONITOR PHONES] [🎧] no afecta al volumen del audio de la transmisión en directo.

8 Inicie la transmisión en directo.

Utilice los faders para ajustar los volúmenes correspondientes.

Inicie la aplicación de transmisión en directo y compruebe el equilibrio para los oyentes.

NOTA

Consulte "Problemas relacionadas con el audio y otros problemas" (p.82) si no escucha ningún sonido.

Transmisión en directo con OBS

A continuación se explica cómo utilizar OBS, como ejemplo de cómo usar el software de transmisión en directo. Para descargar e instalar OBS, consulte el sitio web oficial de OBS.

1 Inicie OBS y abra la pantalla "Ajustes" desde "Archivo".

Uso de este producto para la transmisión en directo (17LIVE, Twitch, YouTube Live) > Uso de este producto con el ordenador

- 2 En el menú de navegación izquierdo, haga clic en “Audio”.**
- 3 Para los ajustes de “Audio del escritorio” en “Dispositivos de audio globales”, utilice “Por defecto” o “Deshabilitado”.**
- 4 Asimismo, para los ajustes de “Dispositivo de audio Mic/auxiliar” en “Dispositivos de audio globales”, utilice el ajuste [Streaming (Yamaha AG08)].**
- 5 En el menú de navegación izquierdo, haga clic en “Emisión”.**
- 6 Seleccione el servicio de transmisión que desea usar, e introduzca la clave de transmisión que haya recibido del servicio según sea necesario.**
- 7 Cierre la pantalla “Ajustes”.**
- 8 Inicie la transmisión en directo.**

NOTA

Para hablar en Discord durante la transmisión de un juego, establezca el dispositivo de entrada en “Ajustes de voz” de Discord en “AG08 Voice”, y establezca el dispositivo de salida en “AG08 CH5/6”. Establezca el conmutador de selección [LINE/USB] para los canales 5/6 en [USB].

Transmisión de una conversación en el smartphone a través del ordenador

Si desea transmitir la conversación que mantiene en el smartphone a través del ordenador (por ejemplo, cuando los invitados participan a través de una llamada telefónica), utilice un cable mini estéreo de cuatro conductores (TRRS) y 3,5 mm para conectar la toma de entrada/salida para smartphone [LINE 7/8 IN/OUT] a la toma de auriculares del smartphone (iPhone, dispositivo Android, etc.).

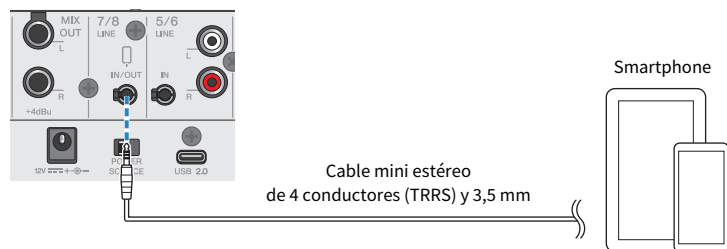

El ajuste de salida por defecto para la toma de entrada/salida para smartphone es AUX, lo que evita que la propia voz de la otra parte genere ecos al realizar una llamada con el smartphone.

NOTA

Necesitará un cable adaptador de conversión si el smartphone no tiene una toma para conectar miniclavijas estéreo. Por ejemplo, para dispositivos Android que utilicen un puerto USB-C para recibir/enviar audio, necesitará un cable adaptador de conversión de USB-C a toma de auriculares de cuatro conductores (TRRS) y 3,5 mm. Para los iPhone equipados con un conector Lightning, necesitará un Adaptador de Lightning a toma para auriculares de 3,5 mm.

Uso con un iPad/iPhone

A continuación se explica cómo configurar los ajustes y utilizar el producto con su iPhone/iPad para transmitir en directo sus comentarios o canciones en 17LIVE, Twitch, YouTube Live u otros servicios de este tipo. (17LIVE, Twitch y YouTube Live son nombres de aplicaciones de transmisión).

Elementos necesarios

- Este producto
- iPad/iPhone
Cuando utilice un iPad, busque la aplicación “AG08 Controller” en el App Store e instálela. (Tenga en cuenta que el AG08 Controller no se puede usar en los iPhone).
- Auriculares internos o externos (PHONES 1: clavija de audio estéreo o miniclavija estéreo de 3,5 mm) (PHONES 2: clavija de audio estéreo)
- Adaptador de conector Lightning a USB 3 para cámaras de Apple y un cable USB-A a USB-C disponible en comercios (para iPad/iPhone con un conector Lightning)
- Cable de USB-C a USB-C incluido (cuando se conecte a un iPad/iPhone que incluya un conector USB-C)
- Adaptador de CA (incluido)
- Micrófono

1 Conecte su iPad/iPhone.

Realice las conexiones necesarias consultando “Preparación para utilizar este producto” → “Conexión a un iPad/iPhone”.

- “Conexión a un iPad/iPhone” (p.32)

Uso de este producto para la transmisión en directo (17LIVE, Twitch, YouTube Live) > Uso con un iPad/ iPhone

2 Conecte los auriculares internos o externos a la toma de salida.

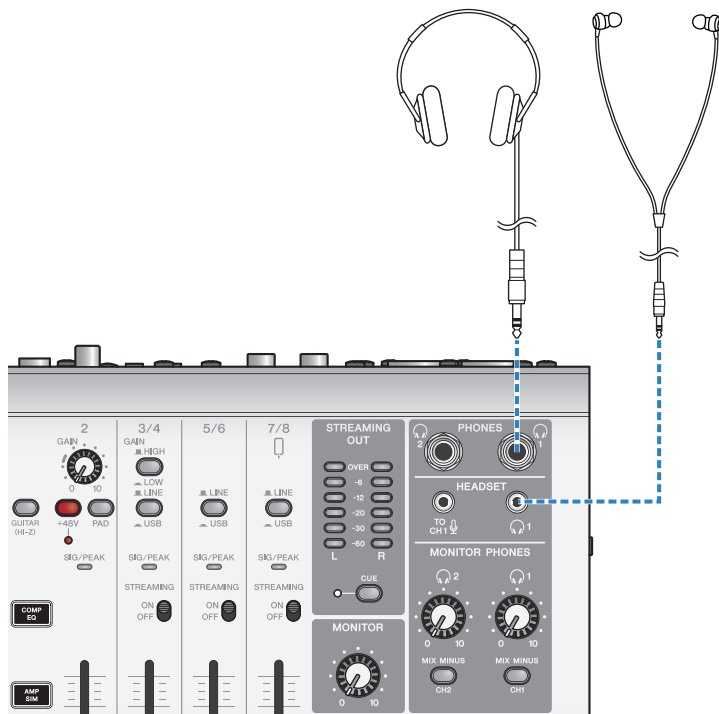

Uso de este producto para la transmisión en directo (17LIVE, Twitch, YouTube Live) > Uso con un iPad/ iPhone

3 Conecte el micrófono a la toma de entrada de micrófono/línea del canal 1.

Conecte un micrófono con auriculares a la toma de entrada de micrófono [HEADSET].

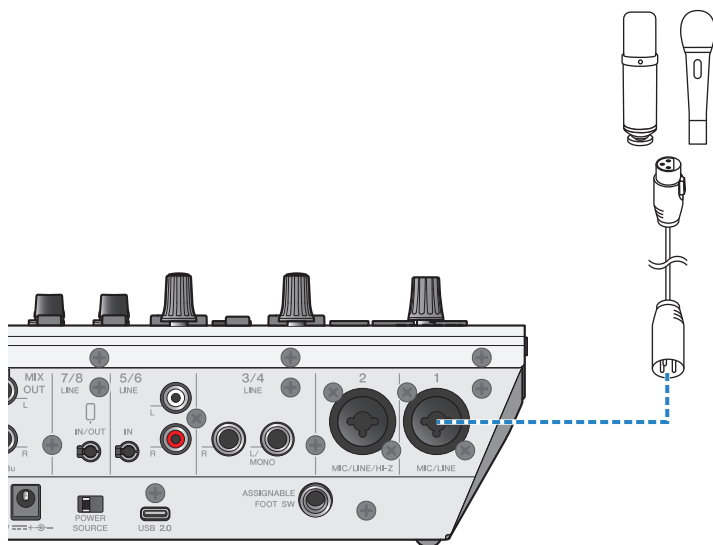

Una vez realizadas estas conexiones, configure los ajustes de esta unidad.

4 Active el conmutador [⏻] (en espera/encendido).

Uso de este producto para la transmisión en directo (17LIVE, Twitch, YouTube Live) > Uso con un iPad/ iPhone

5 Configure los ajustes en el AG.

Realice los ajustes de cada conmutador en el panel frontal de la siguiente forma.

- Conmutador [PAD]: desactivado
- Conmutador [+48V] fantasma: activado (si se utiliza un micrófono de condensador)
- Mando, fader de canal 1 [GAIN]: según corresponda (consulte la ilustración)
- [MIX MINUS]: desactivado



Uso de este producto para la transmisión en directo (17LIVE, Twitch, YouTube Live) > Uso con un iPad/ iPhone

6 Utilice la función Sound Check para configurar la conexión con el iPad y los niveles de este producto.

- Acerca de la función Sound Check

Si utiliza un iPad, siga las instrucciones de la función Sound Check en la aplicación AG08 Controller para configurar la conexión con el ordenador y los niveles de este producto.

Pulse el botón [☰] del menú en la aplicación AG08 Controller y toque Sound Check para iniciar la función Sound Check.

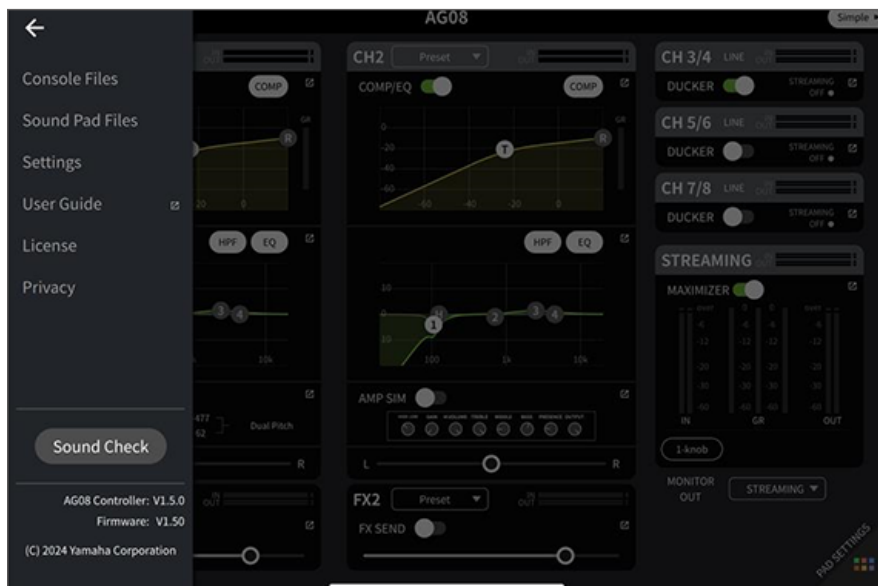

Uso de este producto para la transmisión en directo (17LIVE, Twitch, YouTube Live) > Uso con un iPad/
iPhone

Siga las instrucciones de la función Sound Check para configurar la conexión con el iPad y los niveles de este producto.

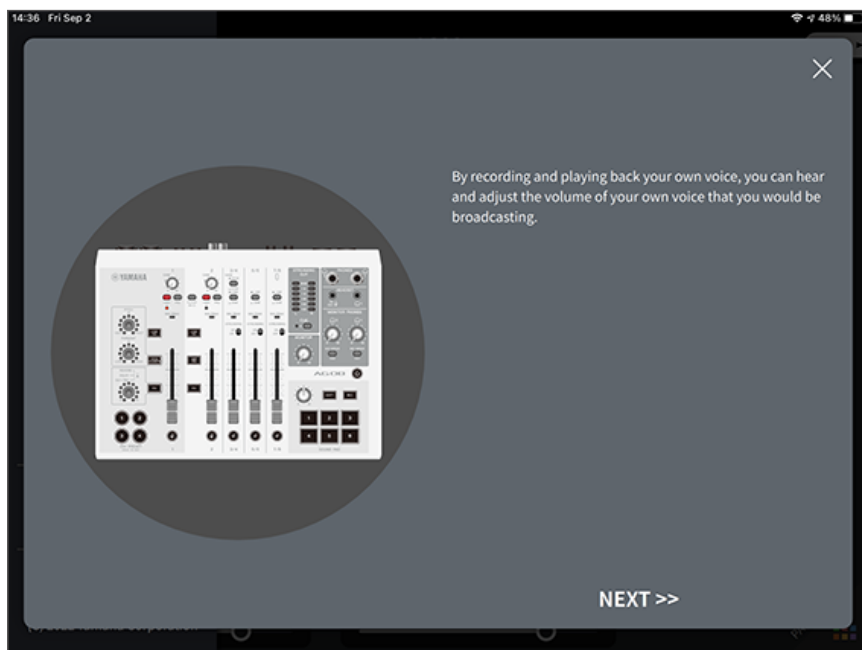

7 Ajuste el volumen con el mando [MONITOR PHONES] [🎧] mientras habla delante del micrófono.

El ajuste del volumen con el mando [MONITOR PHONES] [🎧] no afecta al volumen del audio de la transmisión en directo.

8 Inicie la transmisión en directo.

Utilice los faders para ajustar los volúmenes correspondientes.

Inicie la aplicación de transmisión en directo y compruebe el equilibrio para los oyentes.

NOTA

Consulte “Problemas relacionadas con el audio y otros problemas” (p.82) si no escucha ningún sonido.

Uso de este producto para la transmisión en directo (17LIVE, Twitch, YouTube Live) > Uso de este producto con un dispositivo Android

Uso de este producto con un dispositivo Android

A continuación se explica cómo configurar los ajustes y utilizar el producto con su dispositivo Android para transmitir en directo sus comentarios o canciones en 17LIVE, Twitch, YouTube Live u otros servicios de este tipo. (17LIVE, Twitch y YouTube Live son nombres de aplicaciones de transmisión). Al utilizar el dispositivo Android para estas aplicaciones de transmisión de voz, el sonido de este producto no se enviará a las aplicaciones aunque esté conectado con un cable USB. Deberá conectarlo con un cable mini estéreo de 4 conductores (TRRS) y 3,5 mm.

Elementos necesarios

- Este producto
- Dispositivo Android
- Auriculares internos o externos (PHONES 1: clavija de audio estéreo o miniclavija estéreo de 3,5 mm) (PHONES 2: clavija de audio estéreo)
- Cable mini estéreo de 4 conductores y 3,5 mm
- Adaptador de CA (incluido)
- Micrófono

1 Conecte su dispositivo Android.

Realice las conexiones necesarias consultando “Preparación para utilizar este producto” → “Conexión a dispositivos Android”.

- “Conexión de dispositivos Android” (p.34)

Uso de este producto para la transmisión en directo (17LIVE, Twitch, YouTube Live) > Uso de este producto con un dispositivo Android

2 Conecte los auriculares internos o externos a la toma de salida.

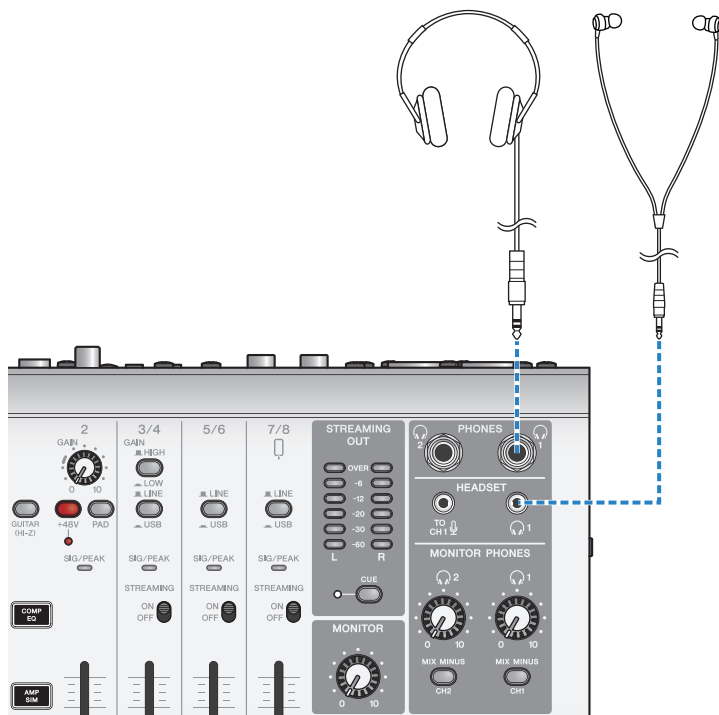

Uso de este producto para la transmisión en directo (17LIVE, Twitch, YouTube Live) > Uso de este producto con un dispositivo Android

3 Conecte el micrófono a la toma de entrada de micrófono/línea del canal 1.

Conecte un micrófono con auriculares a la toma de entrada de micrófono [HEADSET].

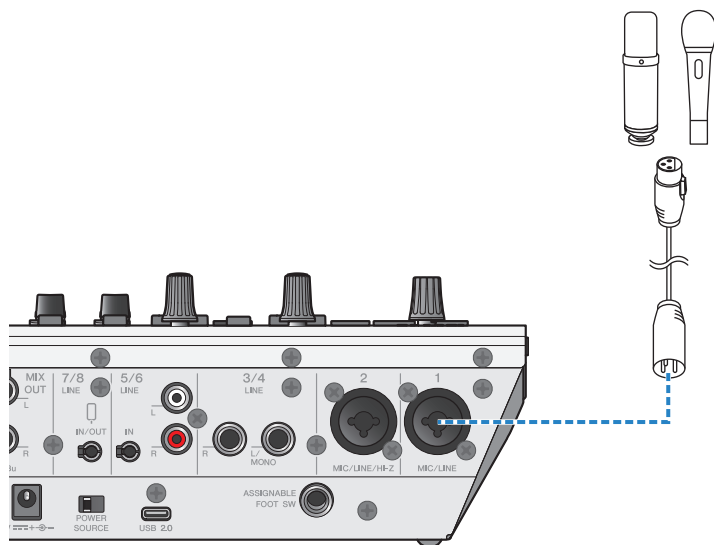

4 Active el conmutador [⏻] (en espera/encendido).

Uso de este producto para la transmisión en directo (17LIVE, Twitch, YouTube Live) > Uso de este producto con un dispositivo Android

5 Configure los ajustes en el AG.



Realice los ajustes de cada conmutador en el panel frontal de la siguiente forma.

- Conmutador [PAD]: desactivado
- Conmutador [+48V] fantasma: activado (si se utiliza un micrófono de condensador)
- Mando, fader de canal 1 [GAIN]: según corresponda (consulte la ilustración)
- [MIX MINUS]: desactivado

6 Ajuste el volumen con el mando [MONITOR PHONES] [🎧] mientras habla delante del micrófono.

El ajuste del volumen con el mando [MONITOR PHONES] [🎧] no afecta al volumen del audio de la transmisión en directo.

7 Inicie la transmisión en directo.

Utilice los faders para ajustar los volúmenes correspondientes.

Inicie la aplicación de transmisión en directo y compruebe el equilibrio para los oyentes.

NOTA

Consulte “Problemas relacionadas con el audio y otros problemas” (p.82) si no escucha ningún sonido.

Uso de este producto para la transmisión en directo (17LIVE, Twitch, YouTube Live) > Operaciones durante la transmisión en directo

Operaciones durante la transmisión en directo

A continuación se describen las operaciones que puede realizar mientras transmite en directo.

■ Silenciar el micrófono

Si va a ausentarse de su puesto o si va a hacer una pausa durante la transmisión en directo, active el botón [M] (el LED se ilumina), para que no se transmita el sonido del micrófono.

■ Incorporación de reverberación a la voz

Para añadir reverberación al audio del micrófono, active el botón [FX 1] (el LED se ilumina).

Uso de este producto para la transmisión en directo (17LIVE, Twitch, YouTube Live) > Conexión de un instrumento musical o un reproductor de música

Conexión de un instrumento musical o un reproductor de música

A continuación se muestra cómo conectar un instrumento musical o un reproductor de música y configurar los ajustes para añadir música de fondo o efectos de sonido.

■ Conexión de un instrumento

Conecte la guitarra a las tomas [CH2 MIC/LINE/HI-Z] del canal 2 con un cable de teléfono no equilibrado y active el conmutador [GUITAR (HI-Z)] ().

Conecte el piano digital, el sintetizador u otro instrumento digital a la toma [CH3/4 LINE] y establezca el conmutador de selección [LINE/USB] en LINE.

■ Conexión a un reproductor de música

Conecte el reproductor de música a las tomas [CH5/6 LINE] o a las tomas [CH7/8 LINE IN/OUT] y establezca el conmutador de selección [LINE/USB] en LINE.

NOTA

Puede que necesite un cable de conversión, una unidad de efectos u otros medios para conectar el instrumento. Consulte el método de conexión que se aplica a este instrumento.

Uso de la función de atenuador

Acerca del atenuador

Atenuación de los niveles de los canales 3/4-7/8 según la entrada de micrófono

Los canales 3/4-7/8 del AG08 incluyen una función DUCKER integrada. Con esta función, el volumen de la música de fondo o de otro audio enviado a los canales del 3/4 al 7/8 se atenúa automáticamente cuando alguien habla delante de un micrófono conectado al canal 1 o 2, sin necesidad de accionar los faders manualmente. Una vez que la persona deja de hablar delante del micrófono, esta función devuelve automáticamente el audio a su nivel original.

Utilice la aplicación AG08 Controller para configurar los ajustes de DUCKER. En la pantalla del modo Detail de la aplicación AG08 Controller, pulse el botón [] correspondiente al campo de los canales 3/4, 5/6 o 7/8 para establecer el DUCKER.



Uso de la función de maximizador

Acerca del maximizador

Nivelación del volumen para la transmisión en directo

El STREAMING OUT del AG08 incluye una función MAXIMIZER integrada, que es un compresor multibanda. Puede utilizarlo para minimizar los cambios de volumen y maximizar los niveles de presión de sonido, estableciendo un compresor para las bandas de frecuencia LOW, MID y HIGH.

Utilice la aplicación AG08 Controller para configurar los ajustes de MAXIMIZER. En la pantalla del modo Detail de la aplicación AG08 Controller, pulse el botón [] en el campo STREAMING para configurar el MAXIMIZER.

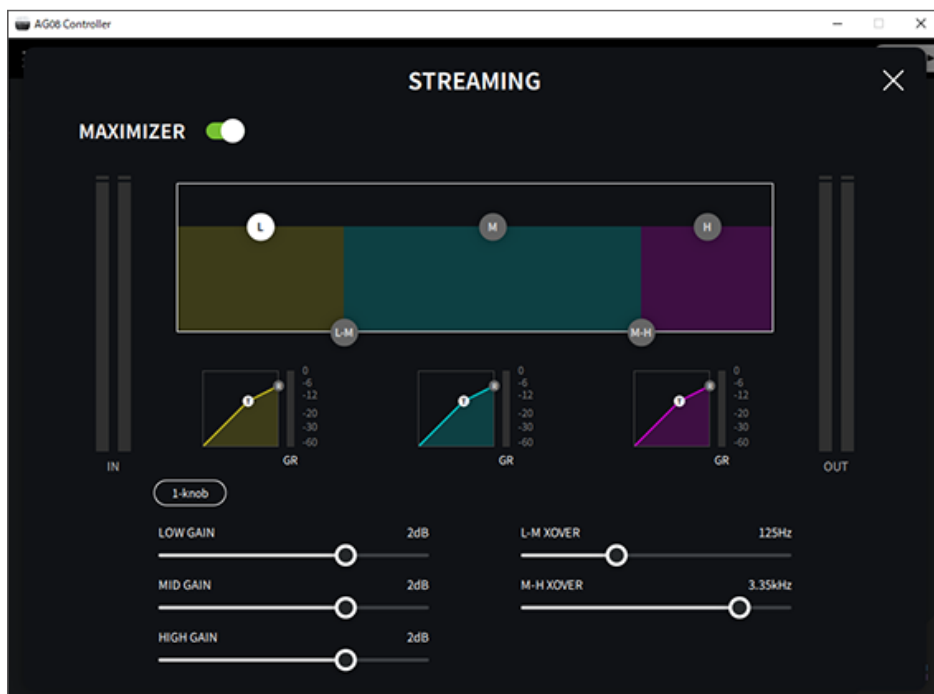

Uso del pad de sonido

Uso del pad de sonido para la reproducción

Puede asignar y reproducir archivos de audio asignados a los seis botones del pad de sonido. Utilícelos para reproducir melodías o efectos de sonido que coincidan con la situación. Puede utilizar la aplicación AG08 Controller para establecer el volumen y el método de reproducción de cada pad.

1 Pulse un botón ([1]–[6]) en el SOUND PAD.

Se reproduce el archivo de audio asignado al botón SOUND PAD que ha pulsado.



Si el modo de reproducción está establecido en ONE SHOT, la reproducción comienza desde el principio al pulsar un pad, continúa una vez hasta el final y se detiene.

Si el modo de reproducción está establecido en HOLD, la reproducción se repite siempre se mantenga pulsado el pad.

Si el modo de reproducción está establecido en LOOP, el archivo de audio se reproduce en bucle (de forma repetida) al pulsar un pad y se detiene al pulsar de nuevo el pad.

2 Gire el mando de nivel del pad de sonido para ajustar el nivel de reproducción.



Configuración de ajustes detallados para cada pad

Puede configurar los ajustes detallados para cada pad ([1]–[6]) en la pantalla PAD SETTINGS de la aplicación AG08 Controller.



Seleccione el pad que va a configurar en la parte superior izquierda de la pantalla. Establezca los parámetros en la parte inferior izquierda de la pantalla para el pad que haya seleccionado, incluido el nombre (renombrar), el color de LED del pad, la pantalla de formas de onda, el modo de reproducción, el nivel de salida del pad y el nivel de envío de FX.

Configure los ajustes del FX (reverberación) en el lado derecho de la pantalla.

Grabación en el pad de sonido

NOTA

El tiempo de grabación disponible es cinco segundos.

1 Pulse el botón [REC].

El producto entra en el modo REC STANDBY.

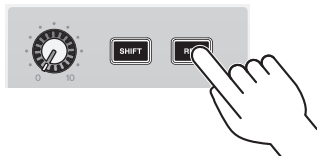

Para salir del modo REC STANDBY, pulse el botón [SHIFT] y el botón [REC] a la vez.

2 Utilice los botones [SOUND PAD] [1]-[6] para seleccionar el pad en el que va a grabar.



NOTA

Al realizar una pulsación larga en un pad para seleccionarlo, puede comprobar el contenido de ese pad de sonido con el botón pulsado.

3 Para comenzar la grabación, pulse de nuevo el botón REC.

Se inicia la grabación. Al pulsar los botones [SHIFT] y [REC] a la vez, los datos grabados se guardan en esta unidad, y la unidad sale del modo REC STANDBY. Si no desea guardar los datos, pulse el botón [SHIFT] y el botón [SOUND PAD] del destino de la grabación a la vez. Al hacerlo se borran los datos grabados y la unidad vuelve al modo REC STANDBY.

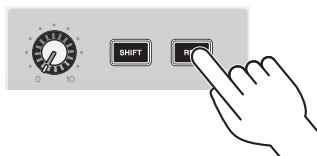

Uso del pad de sonido > Grabación en el pad de sonido

NOTA

Si la aplicación AG08 Controller está conectada, comienzan a sincronizarse datos entre la aplicación AG08 Controller y esta unidad, y los botones [SOUND PAD] [1]–[6] parpadean en azul de forma cíclica. No puede utilizar este producto con la sincronización en curso. No desactive el AG08, no salga de la aplicación AG08 Controller ni desenchufe el cable USB mientras se sincronizan los datos.

Asignación de archivos de audio al pad de sonido

Puede importar archivos de audio del ordenador o iPad en formato .wav, .flac o .mp3 a esta unidad, ajustar la longitud y asignarlos a los botones SOUND PAD [1]–[6] del panel superior.

Seleccione el pad que va a configurar en la parte superior izquierda de la pantalla PAD SETTINGS y pulse el botón [🔍] en el campo “vista de forma de onda” para visualizar la pantalla que se muestra a continuación.

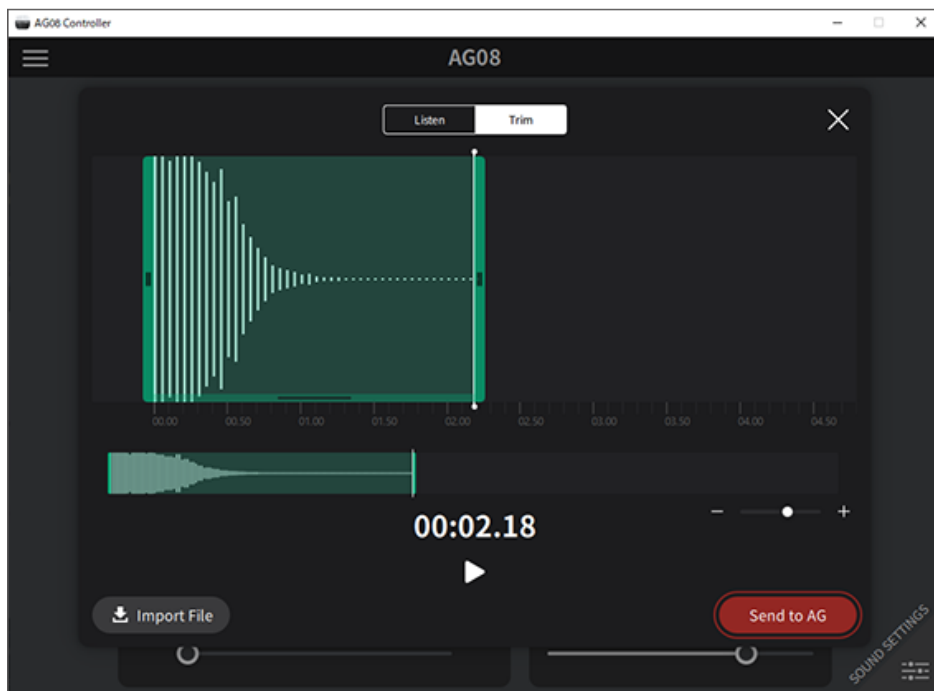

Pulse el botón [Import File] para seleccionar un archivo de audio e importar los datos en la aplicación AG08 Controller. Utilice los controles en pantalla para ajustar la longitud del archivo de audio y pulse el botón [Send to AG] para enviar los datos al AG08. Puede ajustar la longitud y recortar (eliminar) el silencio al principio y al final de los datos grabados, tanto para archivos de audio guardados en el ordenador o iPad como para los datos guardados en el AG08.

NOTA

- No puede utilizar los botones [SOUND PAD] [1]–[6] del AG08 mientras se envían datos. No desactive el AG08, no salga de la aplicación AG08 Controller ni desenchufe el cable USB mientras se envían los datos.
- Los archivos de audio que tienen más de 30 minutos no se pueden importar.
- En el AG08 es posible guardar un máximo de cinco segundos de datos de PCM lineal (16 bits, 48 kHz).

Uso del cambiador de voz

Ajuste del formante y el tono de voz

1 Active el botón [VOICE CHANGER] para el canal 1.

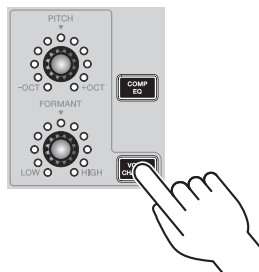

2 Utilice los mandos [FORMANT] y [PITCH] para ajustar el formante y el tono de voz a su gusto.

Puede utilizar la aplicación AG08 Controller para recuperar preajustes que ya ha creado, o para añadir efectos como Radio Voice o Pitch Fix.

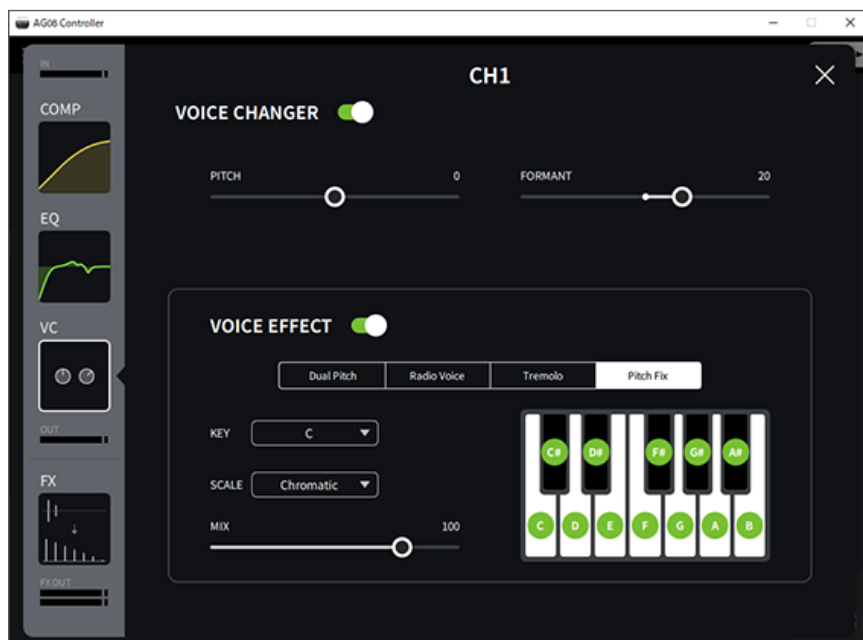

Uso del cambiador de voz > Ajuste del formante y el tono de voz

NOTA

Cuando STEREO PAIR (p.67) está activado, el cambiador de voz está desactivado.

Uso de los preajustes

Recuperación de los preajustes

Puede utilizar los botones [CH1 PRESET] ([1]-[4]) para recuperar los ajustes de efectos (preajustes) que ha guardado.

1 Pulse un botón [CH1 PRESET] ([1]-[4]) para recuperar un preajuste.

Se iluminan los botones de los preajustes seleccionados y se recuperan los ajustes de efectos (preajustes). Al pulsarlos de nuevo se apagan y la unidad regresa al estado en que estaba antes de seleccionar el preajuste.



NOTA

- Al ajustar los efectos después de recuperar un preajuste, el botón de preajuste parpadea.
- Los ajustes de silencio, niveles de faders y panorámicos no se guardan.
- Cuando los canales 1 y 2 están vinculados como STEREO PAIR (p.67), los preajustes no se pueden recuperar y los botones de preajustes se oscurecen.

Almacenamiento de un preajuste

A continuación se describe cómo guardar los ajustes de efectos en un botón de preajuste.

- 1 Utilice los controles y la aplicación AG08 Controller para ajustar los efectos.**
- 2 Mantenga pulsado el botón [CH1 PRESET] en el que desee guardar ([1]-[4]), durante al menos dos segundos.**

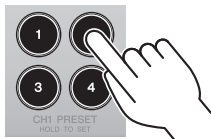

NOTA

- Con AG08 Controller, puede seleccionar entre seis colores diferentes para los LED de los botones. Pulse el botón [≡] del menú en la aplicación AG08 Controller y seleccione Settings → CH1 PRESET LED Color para realizar la configuración.

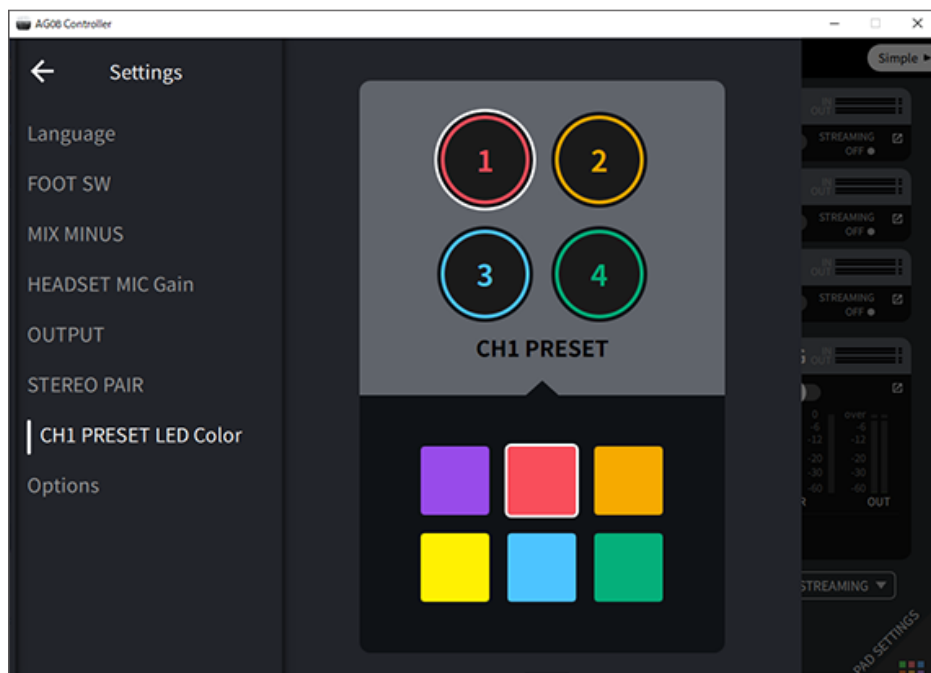

- Cuando los canales 1 y 2 están vinculados como STEREO PAIR (p.67), los preajustes no se pueden registrar y los botones de preajustes se oscurecen.

Uso de STEREO PAIR

Acerca de STEREO PAIR

Los canales CH1 (canal 1) y CH2 (canal 2) del AG08 incluyen una función STEREO PAIR integrada. Puede utilizar STEREO PAIR para vincular CH1 con CH2 y crear un único canal estéreo. Por ejemplo, esta función es útil para la transmisión ASMR, que utiliza un micrófono estéreo o binaural.

Utilice la aplicación AG08 Controller para configurar los ajustes de STEREO PAIR. Pulse el botón [☰] del menú en AG08 Controller y seleccione Settings → STEREO PAIR. Cuando pulse el botón STEREO PAIR [🔘], aparecerá una ventana emergente. Seleccione [OK]. La pantalla STEREO PAIR que se muestra a continuación se muestra en la pantalla del modo Detail.



NOTA

- Los ajustes que son compartidos por CH1 y CH2 mediante la vinculación son el compresor/ecualizador, la reverberación/retardo y el silenciamiento (mute).
- El mando [GAIN] de esta unidad, así como el conmutador [+48V] de alimentación fantasma, el conmutador [PAD] y el conmutador [GUITAR (HI-Z)] (CH2) no se comparten mediante la vinculación.
- Cuando se activa la vinculación, el cambiador de voz (CH1)/simulador de amplificador (CH2) se desactivan, y no es posible recuperar o guardar preajustes.
- Se puede controlar el nivel de salida para el audio introducido en los canales 1 y 2 mediante el fader del canal 1.
- Cuando STEREO PAIR está en uso, STEREO PAIR se cancela si se cambia a la pantalla del modo Simple desde la pantalla del modo Detail.

Añadir retardo al audio de la transmisión > Acerca del retardo en la salida de la transmisión (STREAMING OUT DELAY)

Añadir retardo al audio de la transmisión

Acerca del retardo en la salida de la transmisión (STREAMING OUT DELAY)

Se puede añadir DELAY a la salida (STREAMING OUT) utilizada para la transmisión en el AG08. Haga uso de esta función cuando necesite corregir discrepancias de sincronización entre el audio y el vídeo de la transmisión.

Utilice la aplicación AG08 Controller para configurar los ajustes de STREAMING OUT DELAY. Pulse el botón [≡] del menú en AG08 Controller y seleccione Settings → OUTPUT → DELAY para configurar los ajustes.

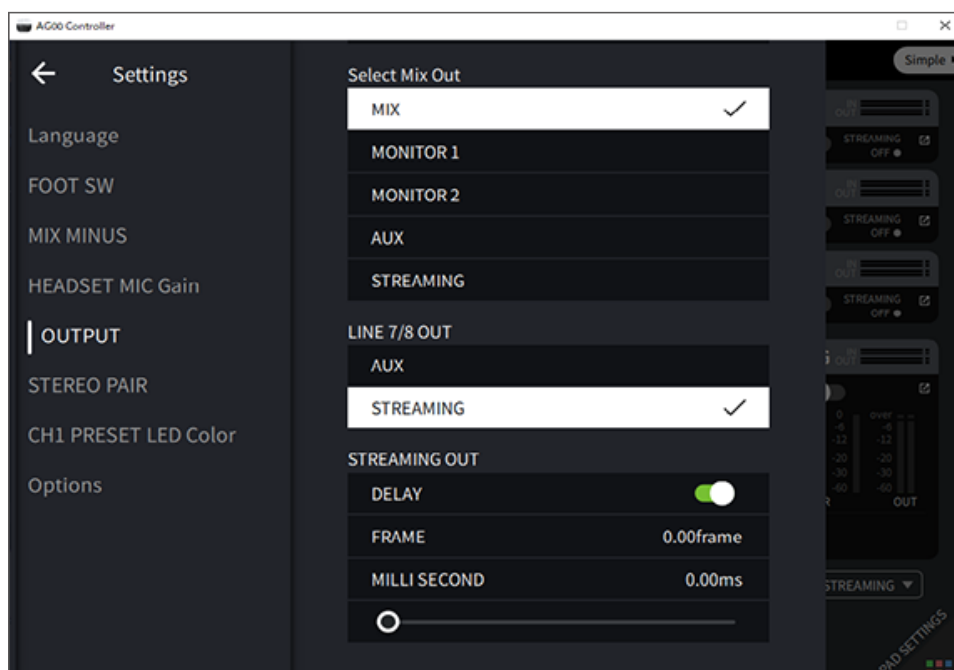

Uso de la aplicación dedicada

Uso de AG08 Controller

Para realizar ajustes detallados en este producto, utilice la aplicación AG08 Controller. AG08 Controller es una aplicación intuitiva de uso sencillo. A continuación se presenta un resumen breve de cómo funciona la aplicación.

Modo [Detail]: pantalla SOUND SETTING

Utilice esta pantalla para configurar el procesamiento de señales para cada canal.

Pulse el botón [] para que se abra el campo correspondiente de la pantalla de ajustes detallados.



La pantalla que se muestra a continuación contiene los ajustes detallados del EQ.



Puede editar los diversos parámetros con las siguientes operaciones:

- Moviendo los controles deslizantes.
- Moviendo los tiradores en el gráfico.
- Escribiendo un valor en el cuadro de texto del parámetro.

NOTA

- Las operaciones anteriores solo están disponibles si se visualiza un control deslizante, un tirador o un cuadro de texto de parámetro para el correspondiente parámetro.
- Haga doble clic en el valor de un parámetro para mostrar el cuadro de texto del parámetro.

Modo [Simple]

Utilice este modo para configurar ajustes sencillos para los efectos del canal 1 seleccionando el caso de uso (carácter vocal, tipo de micrófono, etc.).

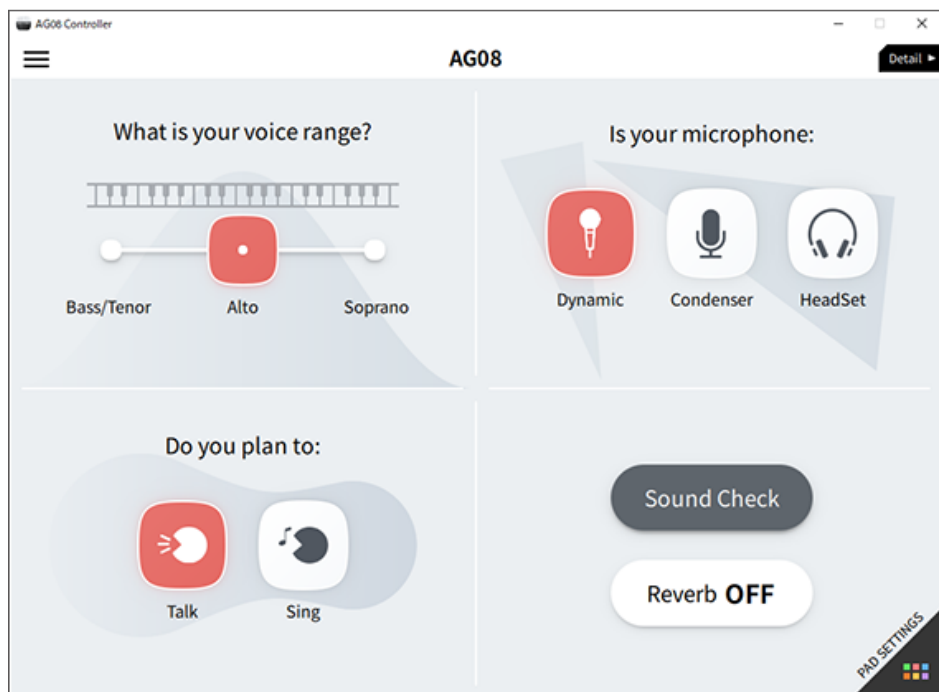

Uso de la aplicación dedicada > Uso de AG08 Controller

Pantalla PAD SETTINGS

Utilice esta pantalla para configurar los ajustes relacionados con el pad de sonido.

The screenshot displays the AG08 Controller application interface. The title bar shows "AG08 Controller" and standard window controls. The main header is "AG08".

The interface is divided into two main sections:

- SOUND PAD:** This section contains six colored buttons for different sounds: "Question" (green), "Correct" (red), "Wrong" (blue), "Applause" (orange), "Celebrate" (yellow), and "Fail" (purple). Below these buttons, there is a dropdown menu currently set to "Question" with a green indicator. A waveform visualization shows the sound of the selected pad. Below the waveform are three playback mode buttons: "ONE SHOT" (selected), "HOLD", and "LOOP". At the bottom of this section are two sliders: "LEVEL" set to -6.00dB and "FX Send" set to -∞dB.
- FX:** This section is for reverb settings. It features a "FX" toggle switch (turned on) and a "Preset" dropdown menu. A bar graph labeled "OUT" shows the reverb decay curve. Below the graph are several sliders:
 - REVERB TIME: 2.8s
 - INITIAL DELAY: 15.8ms
 - HIGH DAMP: 0.7
 - DIFFUSION: 10
 - HPF: 20.0Hz
 - LPF: 10.0kHz

In the bottom right corner, there is a "SOUND SETTINGS" label and a menu icon.

Otros menús

Modo [Detail]: pulse el botón [☰] en la parte superior izquierda de la pantalla SOUND SETTING o la pantalla [Simple] para mostrar el menú. También muestra las pantallas para configurar otros ajustes detallados, realizar copias de seguridad de los datos, etc.

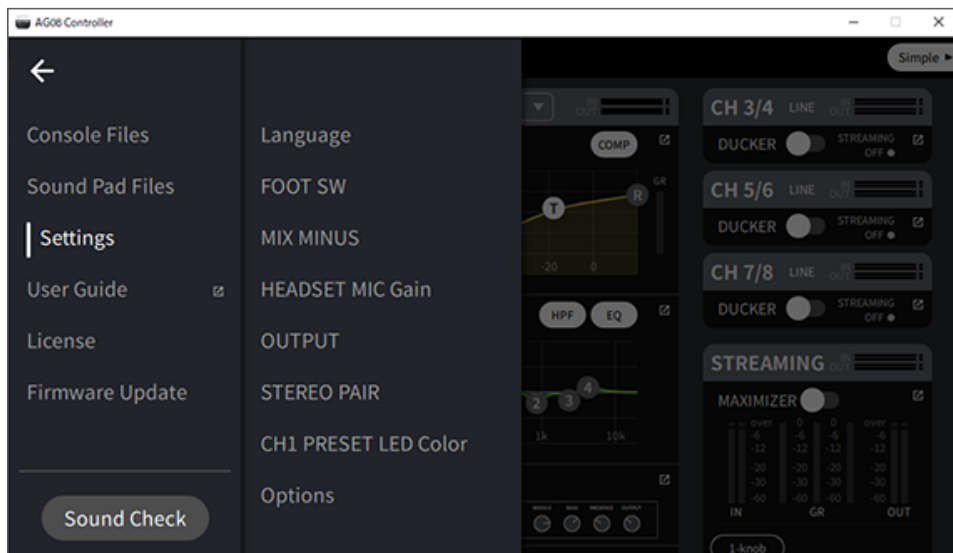

Uso de este producto para un podcast

Uso de WaveLab Cast

WaveLab Cast es una aplicación para Windows y Mac idónea para producir contenido de audio/vídeo para podcast. La aplicación le permite grabar, editar y transmitir el contenido con facilidad.

Configuración de WaveLab Cast:

Consulte la siguiente página para descargar la aplicación y activar la licencia.

<https://www.steinberg.net/getwavelabcast>

NOTA

Necesitará un código de acceso de descarga para descargar esta aplicación. Este código figura en el documento WAVELAB CAST DOWNLOAD INFORMATION impreso que se suministra con este producto.

Se puede acceder al manual WaveLab Cast a través del siguiente sitio web.

<https://steinberg.help/>

Uso de este producto en producción musical

Uso de Cubase AI con el ordenador

Utilice Cubase AI en combinación con este producto para grabar y editar audio, etc. Cubase AI es un software DAW para producción musical que le permite grabar, reproducir y editar audio con un ordenador.

Configuración de Cubase AI:

Consulte la siguiente página para descargar la aplicación y activar la licencia.

<https://www.steinberg.net/getcubaseai>

NOTA

Necesitará un código de acceso de descarga para descargar esta aplicación. Este código figura en el documento CUBASE AI DOWNLOAD INFORMATION impreso que se suministra con este producto.

Se puede acceder al manual Cubase AI a través del siguiente sitio web.

<https://steinberg.help/>

Uso de Cubasis LE con un iPad/iPhone

Utilice Cubasis LE en combinación con este producto para grabar y editar audio. Cubasis LE es una versión básica de la aplicación Cubasis para DAW móvil. Al igual que Cubasis, se trata de una aplicación de producción musical que le permite grabar, reproducir y editar audio desde el iPad/iPhone.

Para utilizar esta aplicación, busque y descargue “Cubasis LE” en el App Store.

Para ver más detalles sobre Cubasis LE, consulte el siguiente sitio web de Steinberg.

<https://www.steinberg.net/getcubasisle>

Actualización de esta unidad

Actualización del firmware de esta unidad

Para actualizar el firmware del AG08, use la función de actualización de firmware en AG08 Controller for Mac o AG08 Controller for Windows.

NOTA

No se puede actualizar el firmware en la aplicación AG08 Controller for iOS que se utiliza para iPad.

Preparación

Utilice un cable USB para conectar el AG08 a su ordenador, en el que deberán estar instalados Yamaha Steinberg USB Driver y AG08 Controller.

Pasos

- 1 Encienda el AG08.**
- 2 Inicie AG08 Controller.**

- 3 Si la versión de firmware del AG08 es anterior a la del firmware instalado en AG08 Controller, aparecerá una pantalla de actualización automáticamente. Compruebe la versión y pulse el botón [START].**

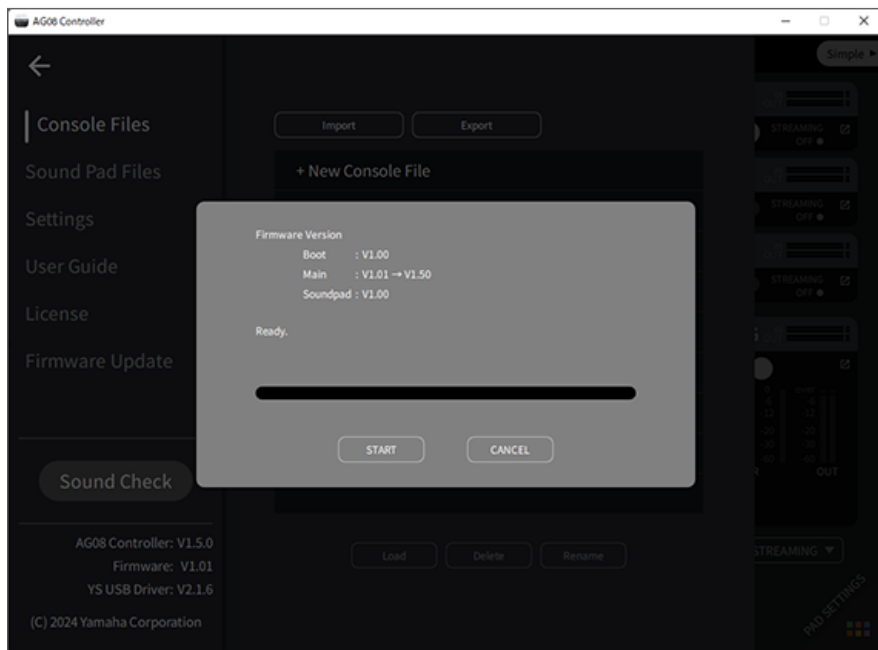

Esto iniciará la actualización de firmware.

Los LED [+48V] de CH1/CH2 del AG08 parpadearán alternativamente durante el proceso de actualización, y todos los demás LED se oscurecerán.

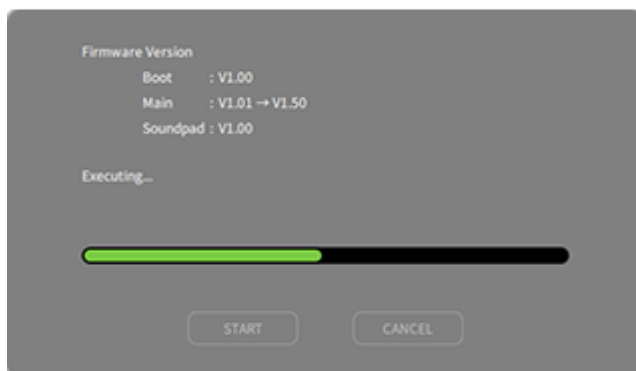

4 Una vez terminada la actualización, aparecerá una pantalla de confirmación. Pulse el botón [OK].

Ahora habrá terminado con la actualización de firmware.

Si ha pulsado el botón [CANCEL] en el paso 3, puede pulsar el botón [≡] del menú en AG08 Controller para seleccionar Firmware Update, después de lo cual aparecerá la pantalla de actualización de firmware.

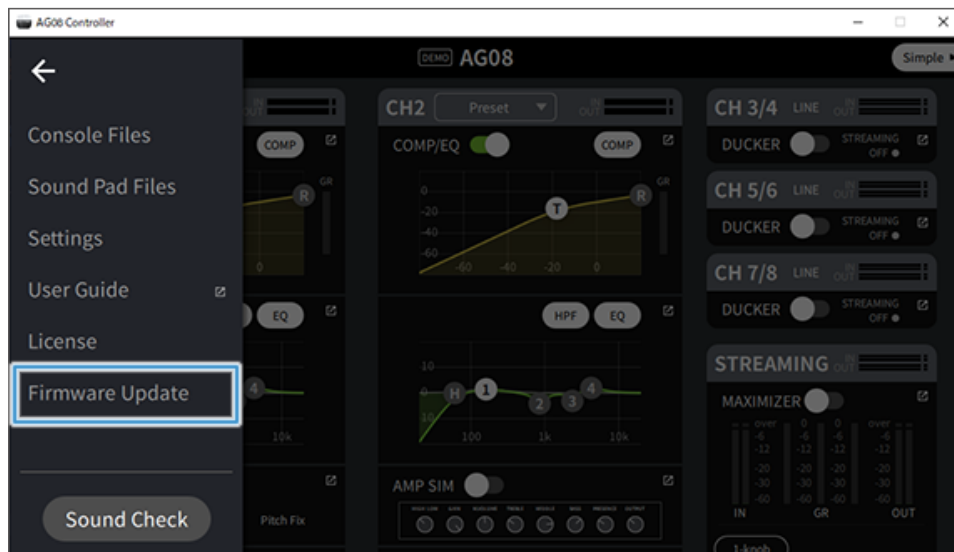

NOTA

Si la versión de firmware del AG08 es más reciente o la misma que la versión utilizada para la actualización, aparecerá el mensaje que se muestra a continuación y el firmware no se podrá actualizar.

- Si la versión de firmware del AG08 es más reciente.

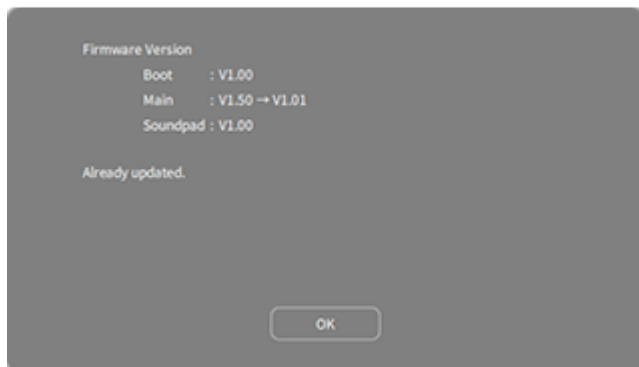

- Si la versión de firmware del AG08 es la misma.

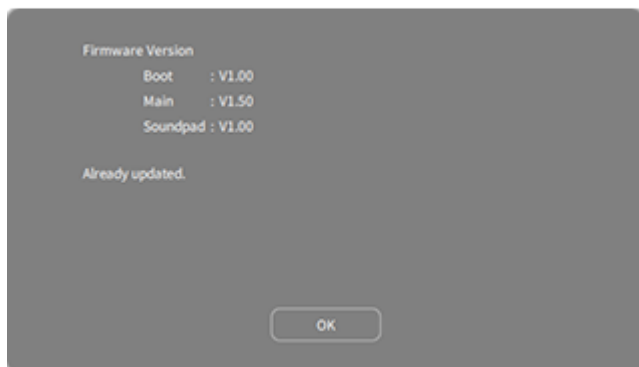

Solución de problemas

Problemas relacionados con la alimentación

El LED de alimentación no se ilumina

● ¿La alimentación del producto está encendida?

El LED no se iluminará si este producto no está encendido.

- Este producto debe recibir alimentación a través del adaptador de CA incluido. Conecte el adaptador de CA incluido a la toma de CC de [12V] del panel trasero.

El LED de alimentación parpadea, o solo se ilumina de manera intermitente

● Puede que haya un problema con la fuente de alimentación.

- El LED parpadea cuando hay algún problema con la fuente de alimentación. Conecte el adaptador de CA incluido a la toma de CC de [12V] del panel trasero.

● ¿Está utilizando el cable USB adecuado?

- Asegúrese de utilizar el cable USB incluido.
- Para los iPad/iPhone con un conector Lightning: se necesitan un Adaptador de conector Lightning a USB 3 para cámaras de Apple y un cable USB-A a USB-C disponible en comercios.

Problemas relacionadas con el audio y otros problemas

El ordenador (PC con Windows/Mac) no reconoce este producto

● ¿Ha instalado el controlador?

Debe instalar el Yamaha Steinberg USB Driver si desea conectar este producto a un ordenador (PC con Windows/Mac).

- Consulte el siguiente sitio web para obtener información sobre cómo instalar el Yamaha Steinberg USB Driver.

<https://www.yamaha.com/2/ag08/>

No se escucha sonido

● ¿Está utilizando los ajustes adecuados para el conmutador [STREAMING ON/OFF]?

● ¿Los dispositivos externos (como un micrófono) o los monitores autoalimentados se han conectado correctamente?

● ¿Hay un cortocircuito en los cables de conexión o se han desconectado?

● ¿Ha encendido la alimentación de los instrumentos electrónicos conectados o de los monitores autoalimentados?

● ¿El mando [GAIN], los faders, el mando [MONITOR] y el mando [MONITOR PHONES] [🔊] están ajustados adecuadamente?

● ¿El conmutador de selección [LINE/USB] está establecido correctamente?

● ¿El conmutador de selección [GAIN HIGH/LOW] está establecido correctamente?

- Establezca el conmutador en [HIGH]. Si el volumen de la fuente de sonido es demasiado bajo, es posible que no pueda escuchar el sonido cuando este conmutador se establezca en [LOW].

● ¿Está activado el conmutador [MIX MINUS]?

● Si utiliza software de transmisión en directo por Internet, ¿ha ajustado el volumen en el software?

El sonido está distorsionado o tiene ruido

● ¿Está el LED del canal [SIG/PEAK] iluminado en rojo?

- Pruebe a bajar el mando [GAIN] y a activar el conmutador [PAD].

● ¿Están iluminados los indicadores [OVER] (rojos) en los medidores de nivel de LED STREAMING OUT?

- Ajuste el fader para cada canal. [OVER] no se oscurece en los medidores de nivel de LED STREAMING OUT aunque se ha bajado el volumen en los mandos [MONITOR] y [MONITOR PHONES] [🔊].

● ¿Se han establecido niveles demasiado altos en los dispositivos conectados a este producto?

- Baje el volumen de los dispositivos conectados.

● ¿El conmutador de selección [LINE/USB] está establecido correctamente?

● ¿El conmutador de selección [GAIN HIGH/LOW] está establecido correctamente?

- Establezca el conmutador en [LOW]. Si el volumen de la fuente de sonido es demasiado alto, el sonido podría distorsionar cuando este conmutador se establece en [HIGH].

Mejora del sonido de las voces o los discursos

● **Active el botón [COMP EQ] (el botón se ilumina en naranja).**

- Para este botón ya se ha configurado de fábrica un parámetro adecuado para la transmisión en directo por Internet, que reduce el ruido innecesario en el extremo inferior y ayuda a suavizar las diferencias en los niveles de entrada.

No se aplica la reverberación

● **¿El tipo de efecto FX para el canal 1 está establecido en REVERB?**

El botón [VOICE CHANGER], el botón [AMP SIM], el fader de CH2, el botón [CH1 PRESET], el mando [PITCH] y el mando [FORMANT] no responden

● **Puede que la función STEREO PAIR (p.67) esté activada. Desactive STEREO PAIR según sea necesario.**

Restauración del producto a los ajustes por defecto de fábrica (inicialización)

Siga los pasos siguientes para inicializar y restaurar el producto a sus ajustes por defecto de fábrica. Se inicializan todos los ajustes, incluidos los parámetros que ha modificado con el AG08 o la aplicación AG08 Controller, los datos de CH1 PRESET, los datos de audio de SOUND PAD, etc.

- 1 Establezca el conmutador [⏻] (en espera/encendido) en el modo en espera por el momento.**
- 2 Active el conmutador [⏻] (en espera/encendido) mientras mantiene pulsado el botón [COMP EQ] para el canal 1.**

Todos los LED del panel superior parpadean dos veces y comienza la inicialización. Espere a que termine la animación de luces LED. La inicialización tarda unos 50 segundos.

Apéndice

Especificaciones generales

0 dBu = 0,775 Vrms, impedancia de salida del generador de señales (Rs) = 150 Ω

Todos los controles de nivel son nominales si no se especifican. El ajuste de mando nominal está en la posición de las tres en punto.

Respuesta de frecuencia	Canales de entrada *4 →MONITOR OUT	+0,5 dB/-1,5 dB (20 Hz a 20 kHz) con una referencia de nivel nominal de salida a 1 kHz; mando GAIN: mín.
Distorsión armónica total *1 (THD+N)	Canales de entrada *4 →MONITOR OUT	0,03 % a 0 dBu (20 Hz a 20 kHz); mando GAIN: mín.
		0,008 % a +4 dBu (1 kHz), mando GAIN: mín.
Zumbido y ruido *2 (20 Hz a 20 kHz)	Ruido equivalente de entrada	-128 dBu (canal de entrada mono, Rs: 150 Ω; mando GAIN: máx.)
	Ruido de salida residual	-93 dBu; mando (MONITOR OUT, MONITOR : mín.)
Diafonía (1 kHz) *3 *4		-80 dB
Canales de entrada		Monaural (MIC/LINE): 2, incluida la entrada HEADSET MIC (transformador de alimentación) (CH 1 MIC y HEADSET MIC no se pueden utilizar simultáneamente), Estéreo (LINE): 3
Canales de salida		MONITOR OUT: 1, MIX OUT: 1, PHONES: 2, AUX OUT: 1
Funciones de los canales de entrada	PAD (CH1, CH2)	26 dB
	DSP	CH1: COMP/EQ, VOICE CHANGER, REVERB, MUTE
		CH2: COMP/EQ, AMP SIM, REVERB, MUTE CH 3/4, 5/6, 7/8: DUCKER, MUTE
LED PEAK	El LED rojo se ilumina cuando el nivel de señal es 3 dB por debajo del nivel de clipping	
Funciones de los canales de salida	DSP	SOUND PAD
		MAXIMIZER, CUE, DELAY
Medidor de nivel	Nivel USB OUTPUT	2 × medidores LED de 6 segmentos
Audio de USB	8 IN / 14 OUT	Conforme a USB, clase de audio 2.0, frecuencia de muestreo hasta 48 kHz; profundidad de bits: 24 bits
Voltaje de alimentación fantasma		+48 V
FOOT SW		INPUT MUTE, TAP TEMPO, VOICE EFFECT, OUTPUT DIMMER
Requisitos de alimentación		CC 12 V, 1,5 A / USB tipo C 5 V, 1,5 A
Consumo de energía		7,5 W
Dimensiones (An × Al × Pr)		290 mm × 88 mm × 222 mm
Peso neto		2,2 kg
Accesorios incluidos		Adaptador de CA PA-150B, cable USB 2.0 (1,5 m), Guía de inicio, Guía de seguridad, WAVELAB CAST DOWNLOAD INFORMATION, CUBASE AI DOWNLOAD INFORMATION
Accesorios opcionales		Conmutador de pedal FCS
Temperatura de funcionamiento		0 a +40°C

*1 Medido con 22 kHz LPF.

*2 Medido con filtro de ponderación A.

Apéndice > Especificaciones generales

*3 Medido con filtro de paso de banda de 1 kHz.

*4 No incluye la entrada de micrófono con auriculares (transformador de alimentación) y el circuito de AUX OUT.

Características de entrada/salida

Características de entrada analógica

0 dBu = 0,775 Vrms

Terminales de entrada	PAD 26 dB	Ajuste GAIN/ Posición SW	Impedancia de carga real	Impedancia nominal	Nivel de entrada			Conectores
					Sensibilidad *1	Nominal	Máx. antes de clip	
MIC/LINE 1-2	OFF	10	3 kΩ	50-600 Ω micrófonos/ líneas	-76 dBu (0,123 mV)	-60 dBu (0,775 mV)	-50 dBu (2,451 mV)	Combinado *2 (equilibrado)
		0			-30 dBu (24,50 mV)	-14 dBu (154,6 mV)	-4 dBu (489,0 mV)	
	ON	10			-50 dBu (2,451 mV)	-34 dBu (15,46 mV)	-24 dBu (48,90 mV)	
		0			-4 dBu (489,0 mV)	+12 dBu (3,085 V)	+22 dBu (9,757 V)	
HEADSET MIC	-	HIGH	1,5 kΩ*4	-	-58 dBu (0,976 mV)	-42 dBu (6,156 mV)	-32 dBu (19,47 mV)	De teléfono de 3,5 mm para CH 1 HEADSET MIC (transformador de alimentación/ no equilibrado)
		MID			-48 dBu (3,085 mV)	-32 dBu (19,47 mV)	-22 dBu (61,56 mV)	
		LOW			-38 dBu (9,757 mV)	-22 dBu (61,56 mV)	-12 dBu (194,7 mV)	
INPUT CH2 GUITAR *5	OFF	10	1 MΩ	-	-72 dBu (0,195 mV)	-56 dBu (1,228 mV)	-46 dBu (3,884 mV)	De teléfono *3 (no equilibrado)
		0			-26 dBu (38,84 mV)	-10 dBu (245,1 mV)	0 dBu (775,0 mV)	
	ON	10			-46 dBu (3,884 mV)	-30 dBu (24,51 mV)	-20 dBu (77,50 mV)	
		0			0 dBu (0,775 V)	-	+10 dBu (2,451 V)	
LINE 3/4	-	HIGH	10 kΩ	600 Ω líneas	-24 dBu (48,90 mV)	-8 dBu (308,5 mV)	+2 dBu (975,7 mV)	LINE 3/4 de teléfono *3 (no equilibrado)
		LOW			-14 dBu (154,6 mV)	+2 dBu (975,7 mV)	+12 dBu (3,085 V)	
LINE 5/6, 7/8	-	-	10 kΩ	600 Ω líneas	-24 dBu (48,90 mV)	-8 dBu (308,5 mV)	+2 dBu (975,7 mV)	LINE 5/6 clavijas RCA y de teléfono de 3,5 mm *6 (no equilibrado) LINE 7/8 de teléfono de 3,5 mm *7 (CTIA)

*1 La "sensibilidad de entrada" es el nivel más bajo que producirá una salida de +4 dBu (1,23 V) o el nivel de salida nominal cuando la unidad se ajusta a la ganancia máxima (todos los controles de nivel están en la posición máxima).

*2 1 y manguito = GND, 2 y punta = HOT, 3 y anillo = COLD

*3 Punta = Señal, Manguito = GND

*4 Para CH 1, HEADSET MIC

*5 Para CH 2, el conmutador GUITAR está en ON

Apéndice > Características de entrada/salida

*6 Punta = Señal L, Anillo = Señal R, Manguito = GND

*7 Punta = Señal L, Anillo 1 = Señal R, Anillo 2 = GND, Manguito = Salida para smartphone

Características de salida analógica

0 dBu = 0,775 Vrms

Terminales de salida	Impedancia de fuente real	Impedancia nominal	Nivel de salida		Conectores
			Nominal	Máx. antes de clip	
MONITOR OUT [L, R]	150 Ω	10 kΩ líneas	+4 dBu (1,228 V)	+14 dBu (3,884 V)	XLR-3-32 *8 De teléfono *9 (equilibrado)
MIX OUT [L, R]	150 Ω	10 kΩ líneas	+4 dBu (1,228 V)	+14 dBu (3,884 V)	De teléfono *9 (equilibrado)
PHONES	120 Ω	40 Ω teléfonos	1,5 mW + 1,5 mW	6 mW + 6 mW	De teléfono de 3,5 mm
AUX OUT	150 Ω	1,5 kΩ líneas	-30 dBu (24,51 mV)	-20 dBu (77,50 mV)	De teléfono de 3,5 mm *10 (CTIA)

*8 1 = Masa, 2 = Activo, 3 = Pasivo

*9 Punta = HOT, Anillo = COLD, Manguito = GND

*10 Punta = Señal L, Anillo 1 = Señal R, Anillo 2 = GND, Manguito = Salida para smartphone

Características de entrada/salida digital

Terminales	Formato	Longitud de datos	Fs	Conectores
USB	USB, clase de audio 2.0 / Yamaha Steinberg USB Driver	24 bits	48 kHz	USB tipo C

El contenido de esta guía se aplica a las últimas especificaciones según la fecha de publicación.

Dimensiones

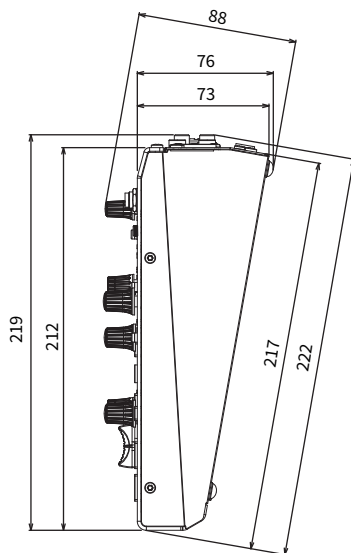
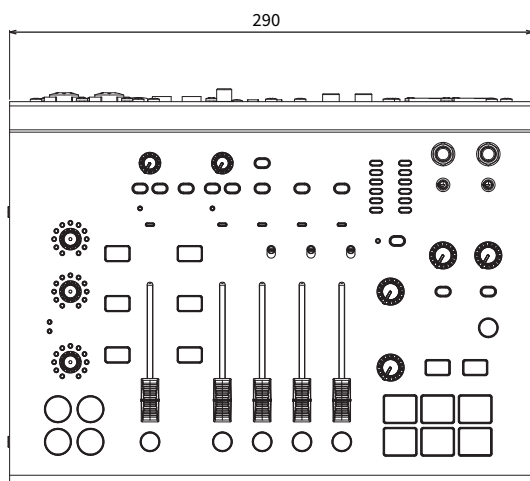
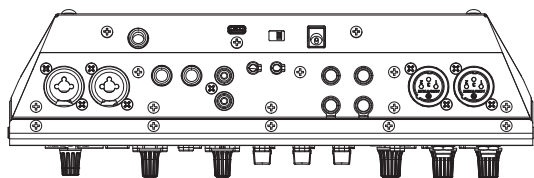

Unidades: mm

Diagrama de bloques

Consulte el siguiente sitio web de Yamaha para ver el diagrama de bloques del AG08.

<https://www.yamaha.com/2/ag08/>

Diagrama de niveles

Consulte el siguiente sitio web de Yamaha para ver el diagrama de niveles del AG08.

<https://www.yamaha.com/2/ag08/>

Yamaha Pro Audio global website
<https://www.yamahaproaudio.com/>

Yamaha Downloads
<https://download.yamaha.com/>

© 2023 Yamaha Corporation

Published 01/2024 AM-B0