



Lighting Audio System / Systeme Audio Lumineux

LSX-70

OWNER'S MANUAL

MODE D'EMPLOI

MANUAL DE INSTRUCCIONES

English

Français

Español

Read the supplied booklet "Safety Brochure" before using the unit.
Lisez le livret fourni «Brochure sur la sécurité» avant d'utiliser l'unité.
Lea el "Folleto de seguridad" que se proporciona antes de utilizar la unidad.

Made for
 iPod iPhone iPad



Relit

ULV

Contents

Introduction

- Supplied accessories.....4
- About this manual.....4
- Recharging this unit.....4

Part names.....5

Preparations

- Installing "DTA CONTROLLER".....6
- Turning on the lighting/power.....6

Listening to music via *Bluetooth* connection

- Pairing a device with the unit.....7
- Performing pairing and playing back music.....8
- Connecting a paired *Bluetooth* device and playing back music.....9
- ★ Terminating the *Bluetooth* connection.....9

Listening to external sources

- Connecting an external device.....10
- Playing back.....10

Using the SMART TIMER

- Setting the SMART TIMER.....11

Troubleshooting.....12

Specifications.....14

High quality sound with ease of use

Plug and play convenience of your mobile devices with enhanced sound.7, 10

Convenient remote operation by your mobile device.6

Music anywhere you want4

A fusion of music and lighting

Start your day in the right light and on the right note.
Wake to your favorite song in a comfortable atmosphere.11

At the end of the day, immerse yourself in a healing
ambience of soft lighting and sound.6



Introduction

Confirm the package contents and thoroughly read this manual.

Supplied accessories



AC adaptor
(DC 12 V/1.5 A
Model No.
U.S.A. and Canada models: MU18-D120150-A1
Asia model: MU18-D120150-C5
Taiwan model: MU18-D120150-A1)

About this manual

• Operations

"iPhone" described in this manual may also refer to "iPod touch" or "iPad."

• Illustrations

Illustrations may differ from actual item depicted.

• Symbols



Indicates precautions for use of the unit and feature limitations.



Indicates supplementary explanations for better use.



Indicates the corresponding reference page(s).

Recharging this unit

When using this unit for the first time, connect the supplied AC adaptor to the unit and charge it from a wall outlet.

- If charging the unit with both the power and light turned off, the indicator blinks slowly in orange. Once charging is complete, the indicator turns off.
- If the remaining battery level of this unit becomes low, the indicator will blink rapidly in orange.

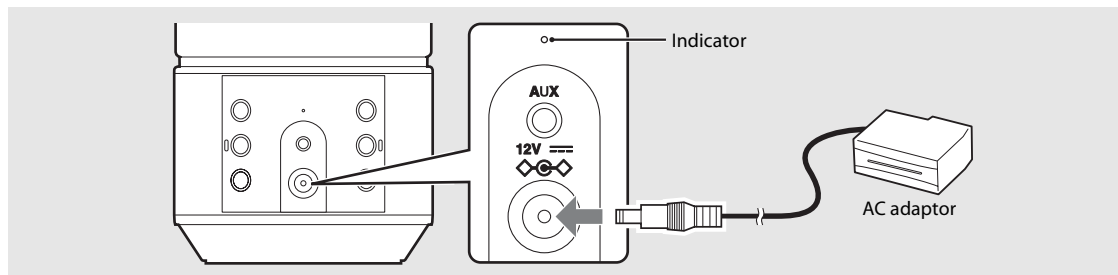

- The charging time for the battery is approximately 4 hours when the unit is off and approximately 7 hours when the unit is on.
- Check the remaining battery level of the unit from "DTA CONTROLLER" (☞ P.6).



- In the place where temperature is very high or low, the unit may be recharged earlier than usual or fail to be recharged.
- In order to maintain the function, the unit should be recharged every six months.
- The rechargeable battery has a limited lifespan. Its capacity decreases gradually with the frequency of use and the passage of time.
- The lifespan of the rechargeable battery varies according to how it is stored, usage conditions and usage environment.
- In order to achieve the maximum duration from the battery, there may be a difference in sound volume and quality when using the unit with the battery and when using the unit connected with the AC adaptor.
- The power may turn off depending on the volume and light status regardless of the remaining battery level.

Part names

Familiarize yourself with all parts and these functions.

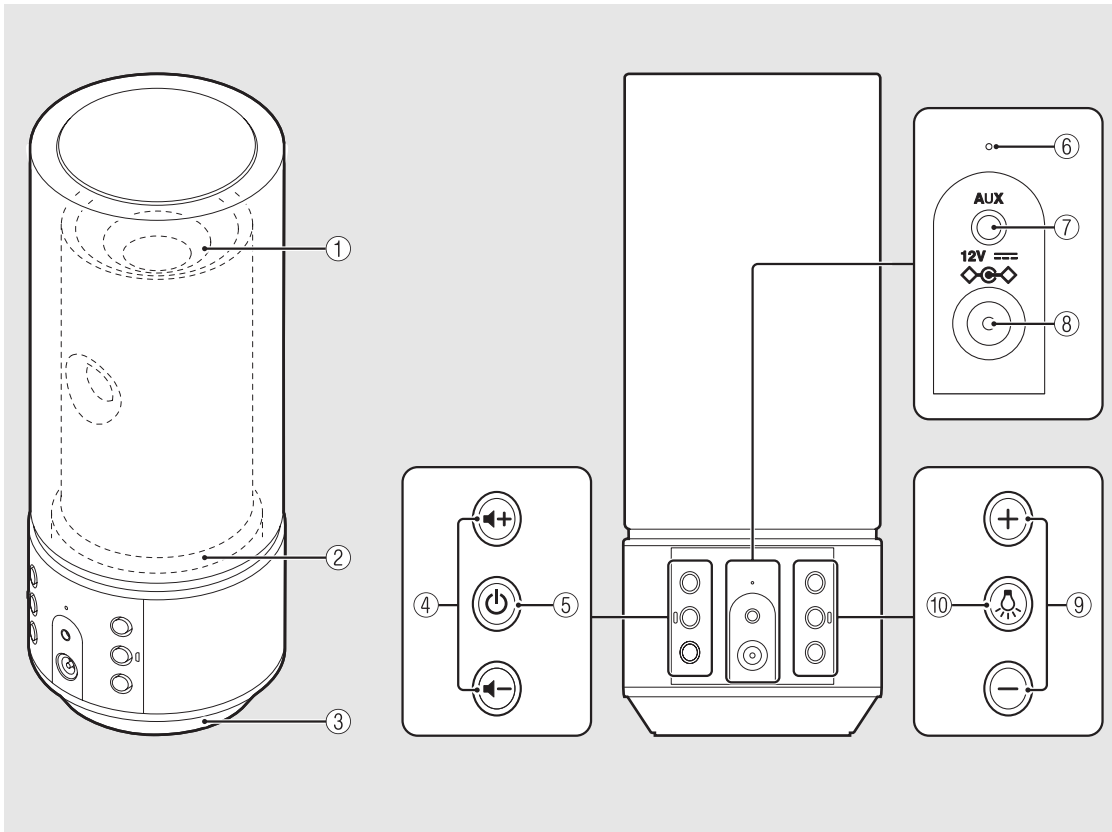

- ① **Light/speaker**
- ② **Light**
- ③ **Speaker**
- ④ **⏮ / ⏭ (VOLUME)**
Controls the volume.
- ⑤ **⏻ (Power) (↪ P.6)**
Press: Turns the unit on/off.
Press and hold: Disconnects a *Bluetooth* device.
The unit plays a startup tone when turned on and a shutdown tone when turned off.
- ⑥ **Indicator**
Lights up when turning on the unit. Blinks when the status of the *Bluetooth* connection and the status of the rechargeable battery change.
- ⑦ **AUX (↪ P.10)**
Connects to an external device via a commercially available 3.5 mm stereo mini-plug cable.
- ⑧ **DC IN (↪ P.4)**
Connects the supplied AC adaptor.
- ⑨ **Lighting +/- (↪ P.6)**
Press to adjust the lighting brightness.
- ⑩ **💡 (Lighting) (↪ P.6)**
Press to turn on or off the light.

Preparations

Install Yamaha's application "DTA CONTROLLER" and turn the unit on.

Installing "DTA CONTROLLER"

Installing DTA CONTROLLER application on a mobile device, such as a smartphone or tablet computer, allows you to use a variety of additional convenient features of Yamaha desktop audio systems.

Features

- Turning on/off of the unit, adjusting volume
- Turning on/off the lighting, adjusting the brightness of the lighting
- Setting of the SMART TIMER (☞ P.11)
- Playing back songs stored in a smart phone or tablet



The mobile device needs to be connected with the unit via *Bluetooth* connection (☞ P.7).



<http://itunes.com/app/dtacontroller>



(For users in the U.S.A.)

<https://itunes.apple.com/us/app/dta-controller-us/id549333293?mt=8>

Google Play™



<https://play.google.com/store/apps/details?id=com.yamaha.av.dtacontroller>

* If access to any of these fails, search for "DTA CONTROLLER" on the App Store or Google Play.

Turning on the lighting/power

1 Connect the AC adaptor to the unit and plug the power plug into a wall outlet.

2 • Press  to turn on the light.

- Lighting can be turned on/off even when the power of the unit is off.
- To adjust the brightness, press the **Lighting +/-** button (5 steps).

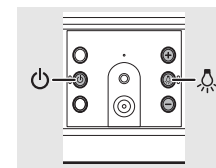

• Press  to turn on the unit.

- The unit plays a startup tone and turns on. You can then play music.



Auto standby function

- The auto standby function will be activated as follows (default setting).
 - The unit turns off automatically if no operation has been performed for more than 20 minutes with no device connected to AUX or via *Bluetooth* connection.
 - The unit turns off automatically if no operation has been performed for more than 8 hours.



Activating/deactivating the auto standby function

1 Press  to turn on the light.

2 Press and hold  for at least 10 seconds.

- The auto standby function switches and the lighting (☞ P.5) blinks.
 - **Auto standby is activated:** The lighting blinks three times.
 - **Auto standby is deactivated:** The lighting blinks once.

Turning the notification-tone function on/off

- If you want to turn the notification tones (startup tone/shutdown tone, *Bluetooth* connection tone, maximum/minimum volume notification tone) on or off, when the unit is off, press  while pressing  to turn on the unit.
 - **If turning on the notification tones:** The unit plays the startup tone.
 - **If turning off the notification tones:** The unit does not play the startup tone.

Listening to music via *Bluetooth* connection

You can listen to sound wirelessly from a *Bluetooth* compatible device.

Pairing a device with the unit

When connecting a *Bluetooth* device to the unit for the first time, the device is required to be registered to the unit. This process is called "pairing." Once pairing is completed, subsequent connection can be made with a couple of easy steps.

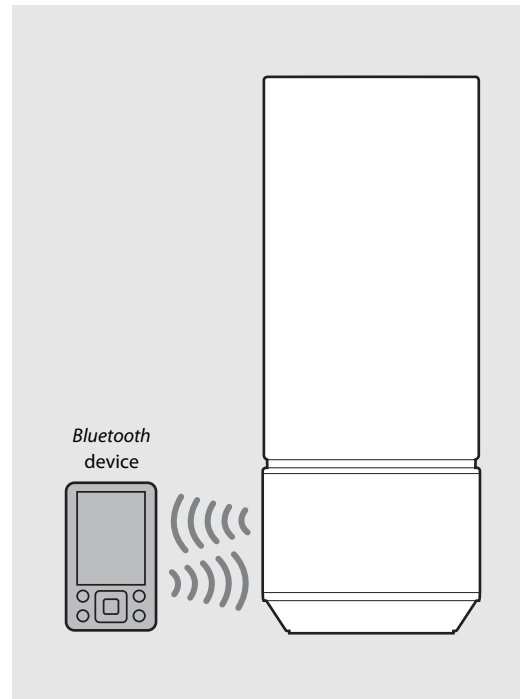
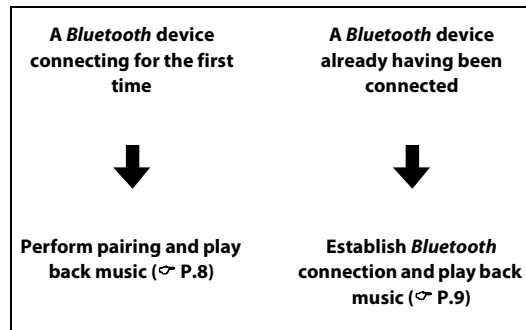

- If pairing information for a device is deleted, you will need to perform pairing of that device again in order to connect it again.

Performing pairing and playing back music

iPhone

- 1 Press **⏻** to turn on the unit (☞ P.6).
 - The indicator lights in orange.
- 2 Tap “Settings” and “Bluetooth” on your iPhone to turn on its *Bluetooth* function.
- 3 On the connecting list in the “Device” field, tap “LSX-70 Yamaha.”
 - After pairing is complete, the indicator (☞ P.5) blinks in blue and the unit plays a *Bluetooth* connection tone when a *Bluetooth* connection is established.
- 4 Play back music on your iPhone.

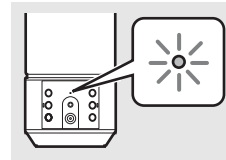

- If another device is already connected to the unit, terminate that *Bluetooth* connection by pressing and holding **⏻**, then perform pairing with the new device.
- The pairing operation may differ depending on your iPhone or version of device OS.

Other than iPhone

- 1 Press **⏻** to turn on the unit (☞ P.6).
 - The indicator lights in orange.
- 2 Turn on the *Bluetooth* function on your device.
- 3 In the *Bluetooth* setting of the device, select “LSX-70 Yamaha.”
 - After pairing is complete, the indicator (☞ P.5) blinks in blue and the unit plays a *Bluetooth* connection tone when a *Bluetooth* connection is established.
 - If the device does not connect to the unit automatically after the pairing is completed, select “LSX-70 Yamaha” again in the *Bluetooth* setting on your device.
 - For details, see the owner’s manual of your device.
- 4 Play back music on your device.

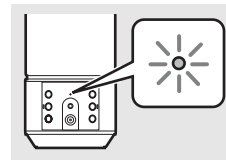

- If another device is already connected to the unit, terminate that *Bluetooth* connection by pressing and holding **⏻**, then perform pairing with the new device.
- If a passkey is required during the pairing operation, enter the number “0000.”

Connecting a paired Bluetooth device and playing back music

If the unit is connected to another device via *Bluetooth* connection, terminate that connection (see "Terminating the *Bluetooth* connection" on the right) before connecting to the target device.

1 Press  to turn on the unit.

2 Perform *Bluetooth* connection.

- Turn on the *Bluetooth* function on the device and select "LSX-70 Yamaha."
- The indicator blinks in blue and the unit plays a *Bluetooth* connection tone when a connection is established.
- If the device is latest recently connected one via *Bluetooth* connection, this unit and the connecting device are connected automatically via *Bluetooth* connection when you turn on the power of this unit.

3 Play back music on the connected device.

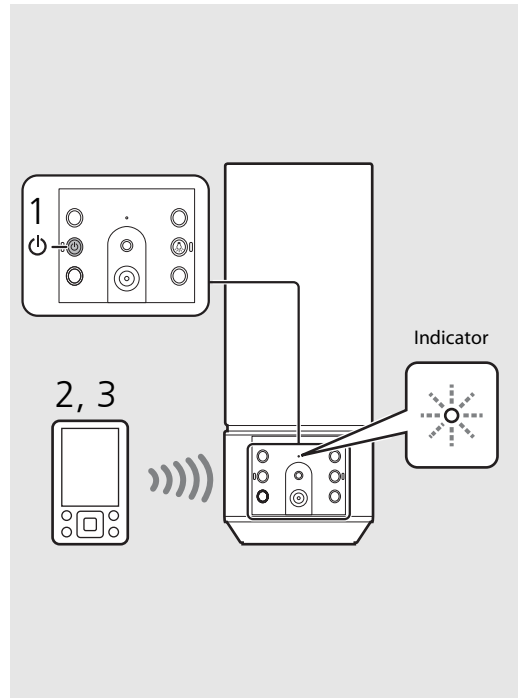

- **Decrease the volume of the unit before playback.** Otherwise, playback volume may be too loud.



Terminating the *Bluetooth* connection

- *Bluetooth* connection can be terminated by either one of the following.
 - Turn off the *Bluetooth* function of the connected device.
 - Press and hold  on the unit.
 - Turn off both the power and light of the unit.
- The indicator blinks in blue and the unit plays a *Bluetooth* disconnection tone when the connection is terminated.

Music enhancer

This function enhances the sound of compressed digital sound by regenerating musical elements that are lost through compression via *Bluetooth* connection.

Listening to external sources

This unit allows playback of external devices connected to the AUX terminal. A commercially available 3.5 mm stereo mini-plug cable is required for this connection. **Be sure to turn off the unit by pressing  before connecting the external device.**

Connecting an external device

- 1 Plug the cable into the AUX terminal of the unit.
- 2 Connect the other end of the cable to the external device.

Playing back

- 1 Press  to turn on the unit.
- 2 Play back the external device.
 - For details on playback, see the owner's manual supplied with the external device.

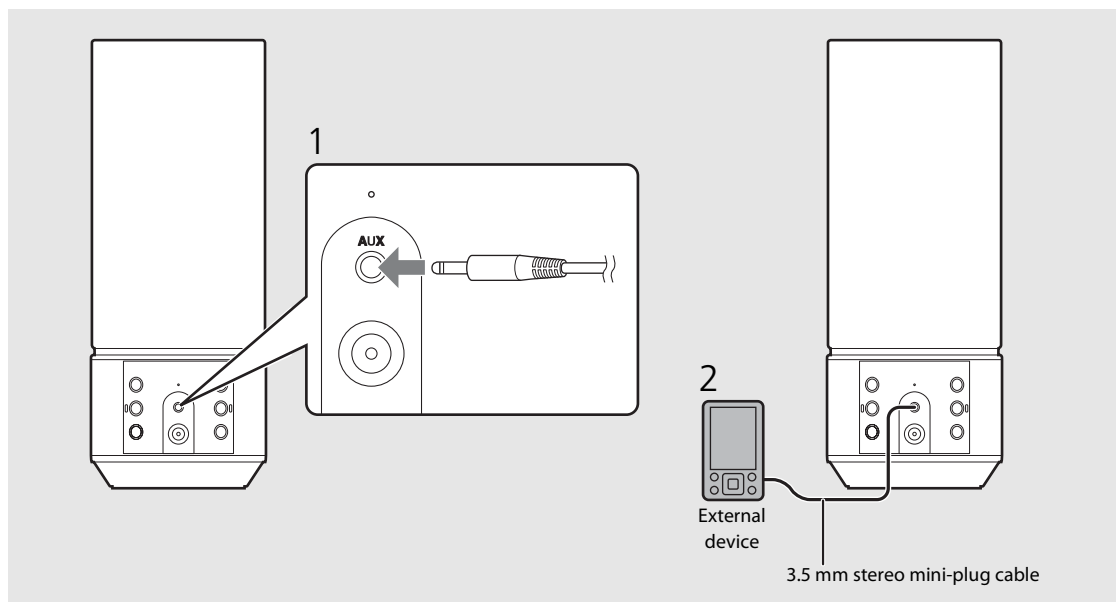

- Decrease the volume of the unit and the external device before connection.



- If both a *Bluetooth* device and external device are played back, sound from both devices will be heard.

Using the SMART TIMER

The SMART TIMER allows you to turn on the lighting at the brightness you set and play back your favorite music as a wake-up timer every morning. You can also turn off the lighting and stop music playback automatically while you are in bed listening to music.

SMART TIMER can be used only when the unit is connected to a power source.

What the SMART TIMER can do

On-timer	Off-timer
<ul style="list-style-type: none">• Turn on the lighting at a specified time.• Specify the brightness of the lighting.• Play back the music of a connected device at a specified time.• Specify a song.• Preset the volume level.	<ul style="list-style-type: none">• Turn off the lighting at a specified time.• Turn off the power at a specified time.



- To play back a song via *Bluetooth* connection at a set time, it is required that the *Bluetooth* function of your smart phone or tablet is turned on. Additionally, in the case of an iPhone, do not quit DTA CONTROLLER while multitasking.
- If another *Bluetooth* device is connected to the unit at the time you set, the song you set as the on-timer will not be played back. Disconnect any other device before the time you set.



- The on-timer and off-timer of the SMART TIMER can be activated/deactivated by DTA CONTROLLER only.

Setting the SMART TIMER

SMART TIMER settings can be performed with a smart phone or tablet that has the DTA CONTROLLER application (☞ P.6) installed.

- 1 Connect a device via *Bluetooth* connection (☞ P.8, 9).
- 2 Start DTA CONTROLLER on the device and make the SMART TIMER settings.
- 3 Synchronize the SMART TIMER with the unit by DTA CONTROLLER.
 - Be sure to synchronize the SMART TIMER with the unit every time you perform the SMART TIMER setting.

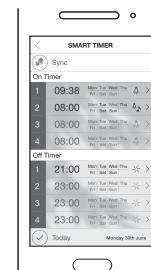

Inner clock of the unit

- The unit copies the time to the unit's inner clock from DTA CONTROLLER when a device connects to the unit via *Bluetooth* connection. The SMART TIMER follows the unit's inner clock.
- If you disconnect the AC adaptor and the remaining battery level completely runs out, the clock setting will reset and SMART TIMER will turn off.

Due to product improvements, specifications and appearance are subject to change without notice.

Troubleshooting

Refer to the table below if the unit does not function properly. If your solution is not listed below or if the instruction below does not help, turn off the unit, disconnect the AC adaptor, and contact your nearest authorized Yamaha dealer or service center.

General

Problem	Cause	Solution
The unit turns off soon after the power is turned on. The unit does not operate properly.	The AC adaptor is not properly connected.	Connect the AC adaptor firmly.
	The battery in this unit is weak.	Recharge the battery (☞ P.4).
The speakers make no sound.	This unit has been exposed to a strong external electric shock such as lightning or strong static electricity.	Hold down  on the front panel for more than 10 seconds to initialize and reboot the unit.
	The volume is minimum.	Turn up the volume.
	The power is off.	Turn on the unit and play the music again.
The unit and/or lighting turn off suddenly.	The auto standby function is activated.	Turn on the unit (☞ P.6).
	The auto standby function is activated.	Turn on the unit and/or lighting (☞ P.6).
	The off-timer of the SMART TIMER is set.	Check the setting of the off-timer from DTA CONTROLLER.
The unit and lighting turn on suddenly.	The battery in this unit is weak.	Recharge the battery (☞ P.4).
The indicator blinks rapidly in orange.	The on-timer of the SMART TIMER is set.	Check the setting of the on-timer from DTA CONTROLLER.
SMART TIMER does not operate.	The battery in this unit is weak.	Recharge the battery (☞ P.4).
There is noise interference from digital or high-frequency equipment.	SMART TIMER is not set from DTA CONTROLLER.	Set the SMART TIMER from DTA CONTROLLER and synchronize it to the unit (☞ P.11).
This unit does not work at all.	This unit is too close to the digital or high-frequency equipment.	Place this unit farther away from such equipment.
	The battery in this unit is weak.	Recharge the battery (☞ P.4).

Bluetooth

Problem	Cause	Solution
Cannot make the unit pair with a <i>Bluetooth</i> device.	The unit is turned off.	Turn the unit on and perform the pairing (☞ P.8).
	Another <i>Bluetooth</i> device is connected.	Terminate current <i>Bluetooth</i> connection, and perform pairing with the new device.
	This unit and the device are too far apart.	Pair the unit and device within a distance of 10 m (33 ft).
	There is a device (microwave oven, wireless LAN, etc.) that outputs signals in the 2.4 GHz frequency band nearby.	Move this unit away from the device that is emitting radio-frequency signals.
	A <i>Bluetooth</i> adaptor, etc., that you want to pair with this unit has a passkey other than "0000."	Use a <i>Bluetooth</i> adaptor, etc., whose passkey is "0000."
	The <i>Bluetooth</i> device does not support A2DP.	Perform pairing with a device which supports A2DP.
Cannot make a <i>Bluetooth</i> connection.	The unit is turned off.	Turn the unit on.
	Another <i>Bluetooth</i> device is connected.	Terminate current <i>Bluetooth</i> connection, then establish a <i>Bluetooth</i> connection with that device again.
	The <i>Bluetooth</i> function of the device is turned off.	Turn on the <i>Bluetooth</i> function of the device.
	The pairing information has been deleted.	Perform pairing again (☞ P.8). This unit can be paired with eight devices. If pairing with a ninth device is performed, the pairing information with the earliest connection date will be deleted.
	This unit is not registered on the device's <i>Bluetooth</i> connection list.	Perform pairing again (☞ P.8).
No sound is produced, or the sound is interrupted during playback.	The volume of the connecting device is set too low.	Turn up the volume of the connecting device.
	The connecting device is not set to send <i>Bluetooth</i> audio signals to the unit.	Switch the output of <i>Bluetooth</i> audio signals of the connecting device to the unit.
	The <i>Bluetooth</i> connection of the unit with the device has terminated.	Perform <i>Bluetooth</i> connection operations again (☞ P.9).
	There is a device (microwave oven, wireless LAN, etc.) that outputs signals in the 2.4 GHz frequency band nearby.	Move this unit away from the device that is emitting radio-frequency signals.
	This unit and the connecting device are too far apart.	Move the connecting device to within 10 m (33 ft) of the unit.

Specifications

Bluetooth section

Bluetooth version	Ver. 2.1+EDR
Supported profile	A2DP (Advanced Audio Distribution Profile)
Compatible codecs	SBC, AAC, aptX®
Wireless output	Bluetooth Class 2
Maximum communication range	10 m [33 ft] (without obstructions)

AUX section

Input connector	3.5 mm stereo mini jack
-----------------	-------------------------

Lighting section (LED*)

Lifetime	(Luminous flux under 70%) About 36,000 hours
Power consumption	(When only the lighting is on) 8 W

Rechargeable battery

Built-in battery	Lithium-ion battery (YBP-L02)
Capacity/Voltage	2900 mAh/3.6 V
Playable time	Under the fully recharged condition, about 8 hours (output: 200 mW)
Recharge time	Power-on condition: About 7 hours
	Power-off condition: About 4 hours

General

Power supply	U.S.A. and Canada models	AC 120 V, 60 Hz
	Asia model	AC 220 – 240 V, 50/60 Hz
	Taiwan model	AC 110 – 120 V, 60 Hz
Power consumption	Power-on condition (music is played back and the lighting is on): 10 W	
	Power-off condition (lighting and SMART TIMER are off and no Bluetooth connection): 0.5 W or less	
AC adaptor	U.S.A. and Canada models	MU18-D120150-A1 (DC 12 V/1.5 A)
	Asia model	MU18-D120150-C5 (DC 12 V/1.5 A)
	Taiwan model	MU18-D120150-A1 (DC 12 V/1.5 A)
Dimensions (W × H × D)	94 × 241 × 94 mm (3-3/4 × 9-1/2 × 3-3/4 in)	
Weight	950 g (2.09 lbs.)	

Specifications are subject to change without notice.

* The estimated lifetime of LED lighting is about 36,000 hours.

This figure is based on the shorter of either the duration until the lighting is worn out, or the duration before luminous flux drops to below 70% of the original. Note, however, that the estimated 36,000 hour duration is not guaranteed.



“Made for iPod,” “Made for iPhone,” and “Made for iPad” mean that an electronic accessory has been designed to connect specifically to iPod, iPhone, or iPad, respectively, and has been certified by the

developer to meet Apple performance standards.

Apple is not responsible for the operation of this device or its compliance with safety and regulatory standards.

Please note that the use of this accessory with iPod, iPhone, or iPad may affect wireless performance.

iPad, iPhone, iPod and iPod touch are trademarks of Apple Inc., registered in the U.S. and other countries.

Bluetooth

- *Bluetooth* is a technology for wireless communication between devices within an area of about 10 meters (33 ft) employing the 2.4 GHz frequency band, a band which can be used without a license.
- *Bluetooth* is a registered trademark of the *Bluetooth* SIG and is used by Yamaha in accordance with a license agreement.

Handling Bluetooth communications

- The 2.4 GHz band used by *Bluetooth* compatible devices is a radio band shared by many types of equipment. While *Bluetooth* compatible devices use a technology minimizing the influence of other components using the same radio band, such influence may reduce the speed or distance of communications and in some cases interrupt communications.
- The speed of signal transfer and the distance at which communication is possible differs according to the distance between the communicating devices, the presence of obstacles, radio wave conditions and the type of equipment.
- Yamaha does not guarantee all wireless connections between this unit and devices compatible with *Bluetooth* function.

© 2013 CSR plc and its group companies.

The aptX® mark and the aptX logo are trade marks of CSR plc or one of its group companies and may be registered in one or more jurisdictions.

Android™

Android and Google Play are trademarks of Google, Inc.

Table des matières

Introduction

Accessoires fournis.....	4
Quelques mots sur ce mode d'emploi.....	4
Recharge de cet appareil.....	4

Nom des pièces.....5

Préparations

Installation de « DTA CONTROLLER ».....	6
Allumage de l'éclairage/Mise sous tension.....	6

Écoute de musique avec la connexion *Bluetooth*

Appariement d'un périphérique avec l'appareil.....	7
Appariement et lecture de musique.....	8
Connexion d'un périphérique <i>Bluetooth</i> apparié et lecture de musique.....	9
★ Désactivation de la connexion <i>Bluetooth</i>	9

Écoute de sources externes

Raccordement d'un périphérique externe.....	10
Lecture.....	10

Utilisation du SMART TIMER

Réglage du SMART TIMER.....	11
-----------------------------	----

Guide de dépannage.....12

Caractéristiques techniques.....14

Son de qualité élevée et simplicité d'utilisation

Aspect pratique de Plug and Play sur vos périphériques mobiles avec un son amélioré.7, 10

Utilisation commode à distance de votre périphérique mobile.6

De la musique partout où vous le souhaitez4

Fusion de la musique et de l'éclairage

Commencez votre journée sous le bon éclairage et sur une bonne note.

Réveillez-vous au son de votre morceau préféré, dans une ambiance conviviale.11

À la fin de la journée, plongez dans une ambiance reposante de lumière tamisée et de sons calfeutrés.6



Introduction

Vérifiez le contenu de l'emballage et lisez entièrement ce manuel.

Accessoires fournis



Adaptateur secteur
(12 V CC/1,5 A

N° de modèle

Modèles pour les Etats-Unis et le Canada :

MU18-D120150-A1

Modèle pour l'Asie : MU18-D120150-C5

Modèle pour Taiwan : MU18-D120150-A1)

Quelques mots sur ce mode d'emploi

• Opérations

L'« iPhone » décrit dans ce manuel peut également faire référence à un « iPod touch » ou à un « iPad ».

• Illustrations

Les illustrations peuvent varier du véritable article représenté.

• Symboles



Signale les précautions à prendre concernant l'utilisation de l'appareil et les limites de ses fonctions.



Donne des explications supplémentaires permettant une meilleure utilisation.



Indique la ou les pages de référence correspondantes.

Recharge de cet appareil

Lors de la première utilisation de cet appareil, raccordez l'adaptateur secteur fourni à l'appareil et chargez-le à partir d'une prise murale.

- Si la charge de l'appareil s'effectue alors que l'alimentation et la lampe sont éteintes, le voyant clignote lentement en orange. Une fois la charge terminée, le voyant s'éteint.
- Si le niveau de la batterie de cet appareil s'affaiblit, le voyant clignote rapidement en orange.

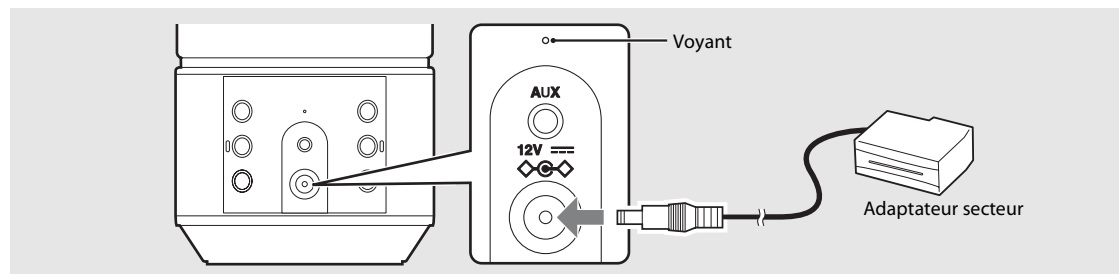

- La durée de charge de la batterie est d'environ 4 heures lorsque l'appareil est hors tension et d'environ 7 heures lorsque l'appareil est sous tension.
- Vérifiez le niveau restant de la batterie de l'appareil sur le « DTA CONTROLLER » (☞ P.6).



- Dans des environnements à températures très élevées ou basses, l'appareil peut se recharger plus rapidement que d'habitude ou ne pas se recharger.
- Pour maintenir l'appareil en état de fonctionnement, il faut le recharger tous les six mois.
- La batterie rechargeable a une durée de vie limitée. Sa capacité diminue progressivement avec le temps et la fréquence d'utilisation.
- La durée de vie de la batterie rechargeable dépend de la façon dont elle est stockée et des conditions et de l'environnement d'utilisation.
- Afin de parvenir à la durée maximale de la batterie, il peut y avoir une différence de volume sonore et de qualité lors de l'utilisation de l'appareil avec la batterie et lors de l'utilisation de l'appareil relié à l'adaptateur secteur.
- Selon le volume et l'état de la lampe, l'alimentation peut se couper indépendamment du niveau de batterie restant.

Nom des pièces

Familiarisez-vous avec toutes les pièces et les fonctions suivantes.

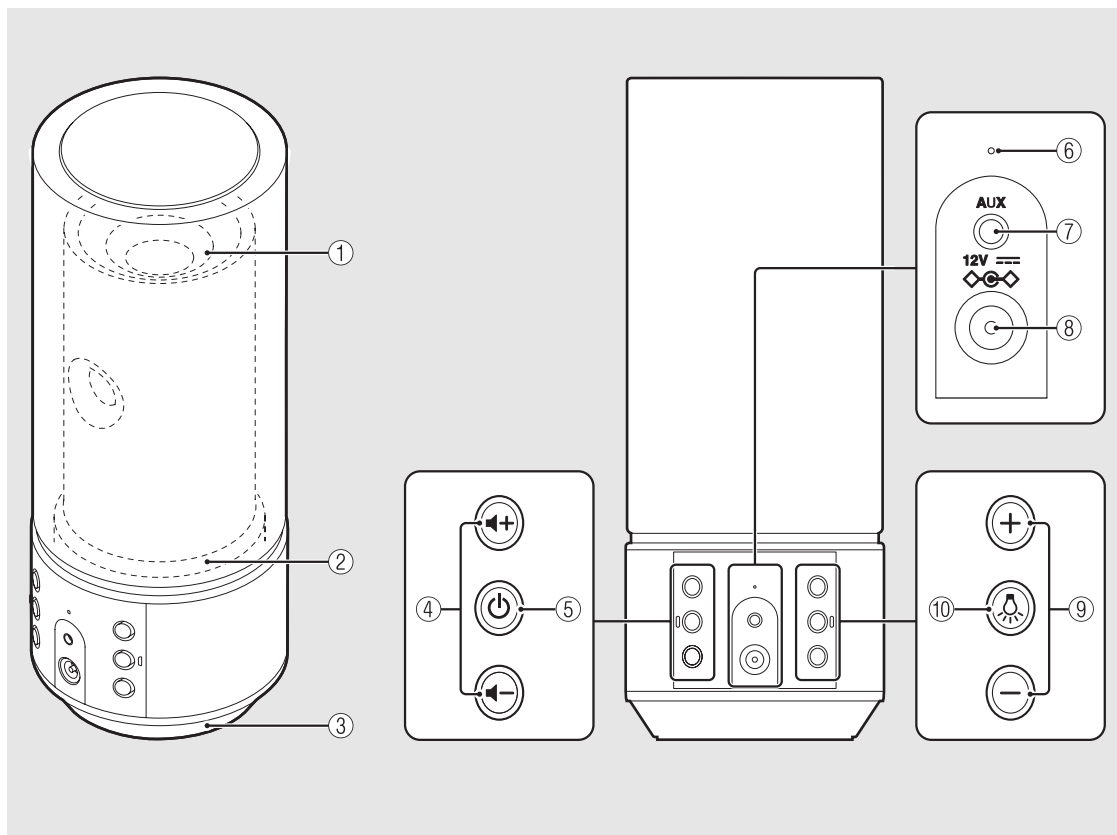

- ① **Lampe/Haut-parleur**
- ② **Lampe**
- ③ **Haut-parleur**
- ④ **⏮ / ⏭ (VOLUME)**
Pour régler le volume.
- ⑤ **⏻ (Alimentation) (☞ P.6)**
Si vous appuyez sur cette touche : met l'appareil sous/hors tension.
Si vous maintenez cette touche enfoncée : déconnecte un périphérique *Bluetooth*.
L'appareil lit une tonalité de démarrage lors de sa mise sous tension et une tonalité d'arrêt lors de sa mise hors tension.
- ⑥ **Voyant**
S'allume lorsque vous mettez l'appareil sous tension.
Clignote lorsque l'état de la connexion *Bluetooth* et l'état de la batterie rechargeable changent.
- ⑦ **AUX (☞ P.10)**
Se connecte à un périphérique externe via un câble mini-jack stéréo de 3,5 mm disponible dans le commerce.
- ⑧ **DC IN (☞ P.4)**
Se connecte à l'adaptateur secteur fourni.
- ⑨ **Éclairage +/- (☞ P.6)**
Appuyez sur cette touche pour régler la luminosité de l'éclairage.
- ⑩ **💡 (Éclairage) (☞ P.6)**
Appuyez sur cette touche pour allumer ou éteindre la lampe.

Préparations

Installez l'application « DTA CONTROLLER » de Yamaha et mettez l'appareil sous tension.

Installation de « DTA CONTROLLER »

L'installation de l'application DTA CONTROLLER sur un périphérique mobile, comme un smartphone ou une tablette, vous permet d'utiliser différentes caractéristiques pratiques supplémentaires des systèmes audio de bureau Yamaha.

Fonctions

- Mise sous/hors tension de l'appareil, réglage du volume
- Mise sous/hors tension de l'éclairage, réglage de la luminosité de l'éclairage
- Réglage de la fonction SMART TIMER (☞ P.11)
- Lecture des morceaux stockés sur un smartphone ou une tablette



Le périphérique mobile doit être connecté à l'appareil via *Bluetooth* (☞ P.7).



<http://itunes.com/app/dtacontroller>



(Pour les utilisateurs aux États-Unis)

<https://itunes.apple.com/us/app/dta-controller-us/id549333293?mt=8>

Google Play™



<https://play.google.com/store/apps/details?id=com.yamaha.av.dtacontroller>

* En cas d'échec de l'un de ces accès, recherchez « DTA CONTROLLER » sur l'App Store ou sur Google Play.

Allumage de l'éclairage/Mise sous tension

1 Raccordez l'adaptateur secteur à l'appareil, puis branchez la fiche d'alimentation sur une prise murale.

2 Appuyez sur  pour allumer la lampe.

- Il est possible d'allumer/éteindre l'éclairage même lorsque l'appareil est hors tension.
- Pour régler la luminosité, appuyez sur la touche **Éclairage +/-** (5 étapes).

Appuyez sur  pour mettre l'appareil sous tension.

- L'appareil lit une tonalité de démarrage et se met sous tension. Vous pouvez alors lire de la musique.

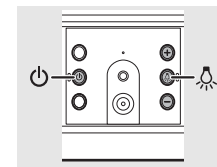

Fonction de veille automatique

- La fonction de veille automatique sera activée comme suit (réglage par défaut).
 - L'appareil se met automatiquement hors tension si aucune opération n'a été effectuée depuis plus de 20 minutes et qu'aucun périphérique n'est branché à la borne AUX ou via la connexion *Bluetooth*.
 - L'appareil se met automatiquement hors tension si aucune opération n'a été effectuée depuis plus de 8 heures.



Activation/Désactivation de la fonction de veille automatique

1 Appuyez sur  pour allumer la lampe.

2 Maintenez la touche  enfoncée pendant au moins 10 secondes.

- La fonction de veille automatique commute et l'éclairage (☞ P.5) clignote.
 - **La veille automatique est activée** : l'éclairage clignote trois fois.
 - **La veille automatique est désactivée** : l'éclairage clignote une fois.

Activation/Désactivation de la fonction de tonalité de notification

- Si vous souhaitez activer ou désactiver les tonalités de notification (tonalité de démarrage/tonalité d'arrêt, tonalité de connexion *Bluetooth*, tonalité de notification de volume maximal/minimal), lorsque l'appareil est hors tension, appuyez sur  tout en appuyant sur  pour mettre l'appareil sous tension.
 - **Si vous activez les tonalités de notification** : l'appareil lit la tonalité de démarrage.
 - **Si vous désactivez les tonalités de notification** : l'appareil ne lit pas la tonalité de démarrage.

Écoute de musique avec la connexion *Bluetooth*

Vous pouvez écouter du son sans fil à partir d'un périphérique compatible *Bluetooth*.

Appariement d'un périphérique avec l'appareil

Lorsque vous connectez un périphérique *Bluetooth* à l'appareil pour la première fois, ce périphérique doit être enregistré sur l'appareil. Ce processus est appelé « appariement ». Une fois l'appariement terminé, il est possible d'effectuer une connexion ultérieure en suivant quelques étapes simples.

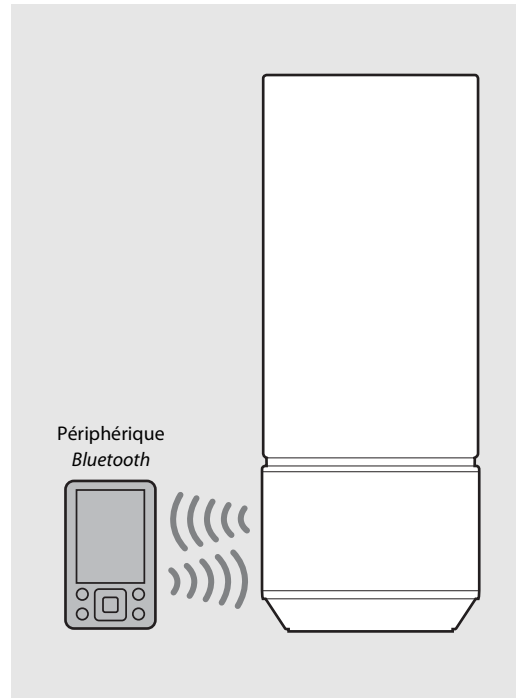
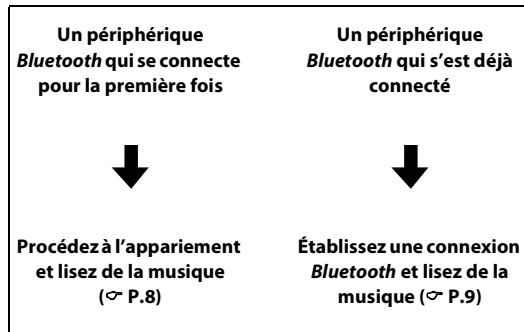



- Si les informations d'appariement d'un périphérique sont supprimées, vous devrez recommencer l'appariement de ce périphérique pour pouvoir le reconnecter.

Appariement et lecture de musique

iPhone

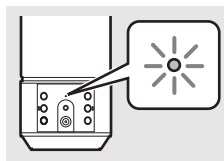
- 1 Appuyez sur  pour mettre l'appareil sous tension (☞ P.6).
 - Le voyant s'allume en orange.
- 2 Tapez sur « Réglages » et « Bluetooth » sur votre iPhone pour activer sa fonction *Bluetooth*.
- 3 Dans la liste des connexions du champ « Appareils », tapez sur « LSX-70 Yamaha ».
 - Une fois l'appariement terminé, le voyant (☞ P.5) clignote en bleu et l'appareil lit une tonalité de connexion *Bluetooth* lors de l'établissement d'une connexion *Bluetooth*.
- 4 Lisez de la musique sur votre iPhone.



- Si un autre périphérique est déjà connecté à l'appareil, désactivez cette connexion *Bluetooth* en maintenant la touche  enfoncée, puis procédez à l'appariement avec le nouveau périphérique.
- L'opération d'appariement peut varier en fonction de votre iPhone ou de la version du système d'exploitation du périphérique.

Périphérique autre qu'un iPhone

- 1 Appuyez sur  pour mettre l'appareil sous tension (☞ P.6).
 - Le voyant s'allume en orange.
- 2 Activez la fonction *Bluetooth* de votre périphérique.
- 3 Dans le réglage *Bluetooth* du périphérique, sélectionnez « LSX-70 Yamaha ».
 - Une fois l'appariement terminé, le voyant (☞ P.5) clignote en bleu et l'appareil lit une tonalité de connexion *Bluetooth* lors de l'établissement d'une connexion *Bluetooth*.
 - Si le périphérique ne se connecte pas automatiquement à l'appareil une fois l'appariement terminé, sélectionnez à nouveau « LSX-70 Yamaha » dans le réglage *Bluetooth* de votre périphérique.
 - Pour plus de détails, consultez le mode d'emploi de votre périphérique.
- 4 Lisez de la musique sur votre périphérique.

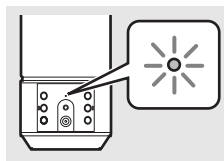

- Si un autre périphérique est déjà connecté à l'appareil, désactivez cette connexion *Bluetooth* en maintenant la touche  enfoncée, puis procédez à l'appariement avec le nouveau périphérique.
- Si un code d'accès est nécessaire durant l'opération d'appariement, saisissez le numéro « 0000 ».

Connexion d'un périphérique *Bluetooth* apparié et lecture de musique

Si l'appareil est connecté à un autre périphérique via la connexion *Bluetooth*, désactivez cette connexion (voir « Désactivation de la connexion *Bluetooth* » sur la droite) avant la connexion au périphérique cible.

1 Appuyez sur  pour mettre l'appareil sous tension.

2 Établissez la connexion *Bluetooth*.

- Activez la fonction *Bluetooth* du périphérique et sélectionnez « LSX-70 Yamaha ».
- Le voyant clignote en bleu et l'appareil lit une tonalité de connexion *Bluetooth* lors de l'établissement d'une connexion *Bluetooth*.
- Si le périphérique est celui le plus récemment connecté via *Bluetooth*, cet appareil et le périphérique connecté sont connectés automatiquement via *Bluetooth* lorsque vous mettez cet appareil sous tension.

3 Lisez de la musique sur le périphérique connecté.

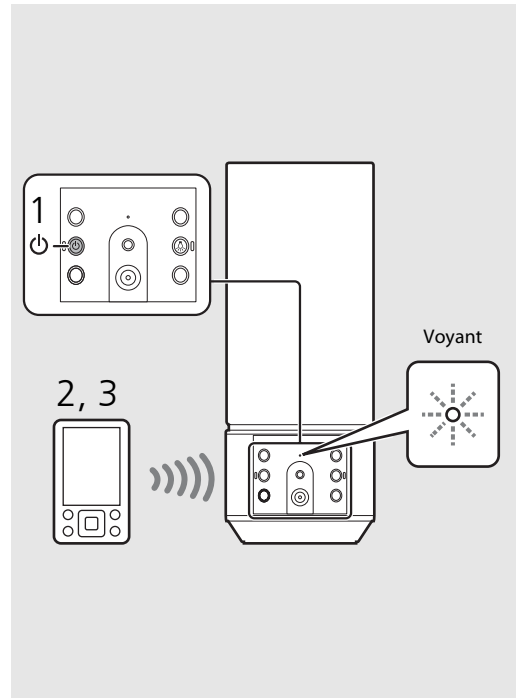

- **Baissez le volume de l'appareil avant de débiter la lecture.** Sinon, le volume de lecture risque d'être trop fort.



Désactivation de la connexion *Bluetooth*

- *Bluetooth* La connexion peut être désactivée par l'une ou l'autre des étapes suivantes.
 - Désactivez la fonction *Bluetooth* du périphérique connecté.
 - Maintenez enfoncée la touche  de l'appareil.
 - Coupez l'alimentation et éteignez la lampe de l'appareil simultanément.
- Le voyant clignote en bleu et l'appareil lit une tonalité de déconnexion *Bluetooth* lors de la désactivation de la connexion.

Amplificateur

Cette fonction améliore le son numérique compressé en régénérant les éléments musicaux qui se perdent lors de la compression via la connexion *Bluetooth*.

Écoute de sources externes

Cet appareil permet de lire des périphériques externes branchés à la borne AUX. Un câble mini-jack stéréo de 3,5 mm disponible dans le commerce est nécessaire à ce raccordement. **Assurez-vous de mettre l'appareil hors tension en appuyant sur  avant de raccorder le périphérique externe.**

Raccordement d'un périphérique externe

- 1 Branchez le câble à la borne AUX de l'appareil.
- 2 Connectez l'autre extrémité du câble au périphérique externe.

Lecture

- 1 Appuyez sur  pour mettre l'appareil sous tension.
- 2 Lisez le périphérique externe.
 - Pour plus d'informations sur la lecture, consultez le mode d'emploi du périphérique externe.

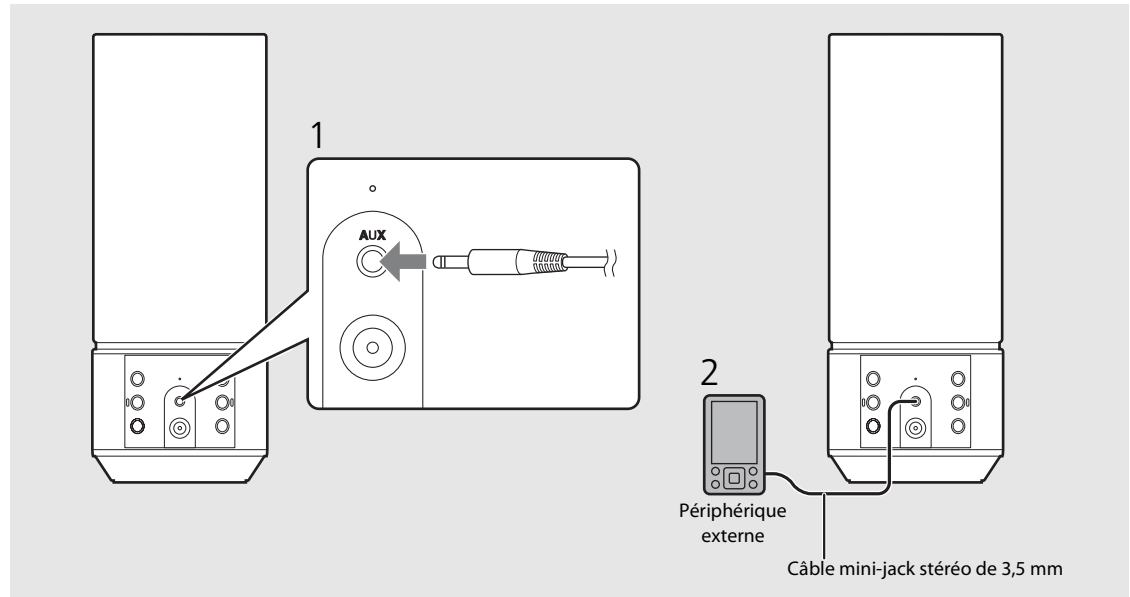

- Baissez le volume de l'appareil et du périphérique externe avant la connexion.



- Si un périphérique *Bluetooth* et un périphérique externe sont lus, le son de chacun des deux périphériques sera perceptible.

Utilisation du SMART TIMER

Le SMART TIMER vous permet d'allumer l'éclairage avec la luminosité que vous avez définie et de lire votre musique favorite en guise de réveil tous les matins. Vous pouvez également éteindre l'éclairage et arrêter automatiquement la lecture de la musique lorsque vous l'écoutez de votre lit.

Le SMART TIMER peut uniquement être utilisé lorsque l'appareil est raccordé à une source d'alimentation.

Ce que le SMART TIMER peut faire

Minuterie de mise en marche	Minuterie d'arrêt
<ul style="list-style-type: none">• Allumer l'éclairage à une heure précise.• Spécifier la luminosité de l'éclairage.• Lire la musique d'un périphérique connecté à une heure précise.• Spécifier un morceau.• Prérégler le niveau de volume.	<ul style="list-style-type: none">• Éteindre l'éclairage à une heure précise.• Mettre l'appareil hors tension à une heure précise.

Réglage du SMART TIMER

Les réglages du SMART TIMER peuvent être effectués avec un smartphone ou une tablette comportant l'application DTA CONTROLLER (☞ P.6).

- 1 Connectez un périphérique via *Bluetooth* (☞ P.8, 9).
- 2 Lancez le DTA CONTROLLER sur le périphérique et procédez aux réglages du SMART TIMER.
- 3 Synchronisez le SMART TIMER avec l'appareil au moyen du DTA CONTROLLER.

- Veillez à synchroniser le SMART TIMER avec l'appareil lors de chaque réglage du SMART TIMER.



Pour améliorer le produit, ses caractéristiques techniques et son aspect peuvent faire l'objet de modifications sans préavis.



- Pour lire un morceau via la connexion *Bluetooth* à une heure précise, il faut que la fonction *Bluetooth* de votre smartphone ou tablette ait été activée. En outre, dans le cas d'un iPhone, ne quittez pas le DTA CONTROLLER pendant des tâches multiples.
- Si un autre périphérique *Bluetooth* est connecté à l'appareil à l'heure que vous avez définie, le morceau que vous avez réglé sur la minuterie de mise en marche ne sera pas lu. Débranchez tout autre périphérique avant l'heure que vous avez définie.



- La minuterie de mise en marche et la minuterie d'arrêt du SMART TIMER ne peuvent être activées/désactivées que par le DTA CONTROLLER.

Horloge interne de l'appareil

- L'appareil copie l'heure du DTA CONTROLLER sur son horloge interne lorsqu'un périphérique se connecte à l'appareil via la connexion *Bluetooth*. Le SMART TIMER suit l'horloge interne de l'appareil.
- Si vous débranchez l'adaptateur secteur et si le niveau de batterie restant est complètement épuisé, le réglage de l'horloge se réinitialise et SMART TIMER s'éteint.

Guide de dépannage

Reportez-vous au tableau suivant si l'appareil ne fonctionne pas convenablement. Si votre solution n'est pas mentionnée ci-dessous, ou encore si l'action corrective suggérée est sans effet, mettez l'appareil hors tension, débranchez l'adaptateur secteur et prenez contact avec votre revendeur ou centre d'entretien Yamaha agréé le plus proche.

Généralités

Anomalies	Causes possibles	Solution
L'appareil se met hors tension peu de temps après la mise sous tension. L'appareil ne fonctionne pas correctement.	L'adaptateur secteur n'est pas raccordé correctement.	Raccordez correctement l'adaptateur secteur.
	La batterie de l'appareil est faible.	Rechargez la batterie (☞ P.4).
Les enceintes n'émettent aucun son.	Cet appareil a été exposé à une forte décharge électrique externe telle que la foudre ou une forte électricité statique.	Maintenez enfoncée la touche  du panneau avant pendant plus de 10 secondes pour initialiser et redémarrer l'appareil.
	Le volume est réduit au minimum.	Augmentez le niveau de volume.
	L'alimentation est coupée.	Mettez l'appareil sous tension et relancez la lecture de la musique.
L'appareil et/ou l'éclairage s'éteint soudainement.	La fonction de veille automatique est activée.	Mettez l'appareil sous tension (☞ P.6).
	La fonction de veille automatique est activée.	Mettez l'appareil et/ou l'éclairage sous tension (☞ P.6).
	La minuterie d'arrêt du SMART TIMER est réglée.	Vérifiez le réglage de la minuterie d'arrêt à partir du DTA CONTROLLER.
L'appareil et l'éclairage s'allument soudainement.	La batterie de l'appareil est faible.	Rechargez la batterie (☞ P.4).
	La minuterie de mise en marche du SMART TIMER est réglée.	Vérifiez le réglage de la minuterie de mise en marche à partir du DTA CONTROLLER.
Le voyant clignote rapidement en orange.	La batterie de l'appareil est faible.	Rechargez la batterie (☞ P.4).
Le SMART TIMER ne fonctionne pas.	Le SMART TIMER n'a pas été réglé à partir du DTA CONTROLLER.	Réglez le SMART TIMER à partir du DTA CONTROLLER et synchronisez-le avec l'appareil (☞ P.11).
Un appareil numérique ou un équipement à haute fréquence génère un brouillage.	Cet appareil est trop proche de l'équipement numérique ou à haute fréquence.	Éloignez cet appareil de l'équipement concerné.
L'appareil ne fonctionne pas du tout.	La batterie de l'appareil est faible.	Rechargez la batterie (☞ P.4).

Bluetooth

Anomalies	Causes possibles	Solution
Appariement de l'appareil et d'un périphérique <i>Bluetooth</i> impossible.	L'appareil est hors tension.	Mettez l'appareil sous tension et procédez à l'appariement (☞ P.8).
	Un autre périphérique <i>Bluetooth</i> est connecté.	Désactivez la connexion <i>Bluetooth</i> en cours, puis procédez à l'appariement du nouveau périphérique.
	Cet appareil et le périphérique sont trop éloignés l'un de l'autre.	Appariez l'appareil et le périphérique à une distance maximale de 10 m.
	Un périphérique à proximité (four à micro-ondes, réseau local sans fil, etc.) émet des signaux de sortie dans la bande de fréquences 2,4 GHz.	Éloignez cet appareil du périphérique qui émet des signaux de radiofréquence.
	Le mot de passe de l'adaptateur <i>Bluetooth</i> , etc. que vous souhaitez appairier avec cet appareil est différent de « 0000 ».	Utilisez un adaptateur <i>Bluetooth</i> , etc. dont le mot de passe est « 0000 ».
	Le périphérique <i>Bluetooth</i> ne prend pas en charge le profil A2DP.	Procédez à l'appariement avec un périphérique prenant en charge le profil A2DP.
Connexion <i>Bluetooth</i> impossible.	L'appareil est hors tension.	Mettez l'appareil sous tension.
	Un autre périphérique <i>Bluetooth</i> est connecté.	Désactivez la connexion <i>Bluetooth</i> en cours, puis ré-établisiez la connexion <i>Bluetooth</i> avec ce périphérique.
	La fonction <i>Bluetooth</i> du périphérique est désactivée.	Activez la fonction <i>Bluetooth</i> du périphérique.
	Les informations d'appariement ont été supprimées.	Renouvelez l'appariement (☞ P.8). Cet appareil peut être apparié avec huit périphériques. En cas d'appariement avec un neuvième périphérique, les informations d'appariement portant la date de connexion la plus ancienne sont supprimées.
	Cet appareil n'est pas enregistré dans la liste des connexions du périphérique <i>Bluetooth</i> .	Renouvelez l'appariement (☞ P.8).
Absence de son ou interruption du son pendant la lecture.	Le volume du périphérique de connexion est défini à un niveau trop bas.	Augmentez le volume du périphérique de connexion.
	Le périphérique de connexion n'est pas configuré pour envoyer des signaux audio <i>Bluetooth</i> à l'appareil.	Basculez la sortie des signaux audio <i>Bluetooth</i> du périphérique de connexion vers l'appareil.
	La connexion <i>Bluetooth</i> de l'appareil avec le périphérique est désactivée.	Renouvelez les opérations de connexion <i>Bluetooth</i> (☞ P.9).
	Un périphérique à proximité (four à micro-ondes, réseau local sans fil, etc.) émet des signaux de sortie dans la bande de fréquences 2,4 GHz.	Éloignez cet appareil du périphérique qui émet des signaux de radiofréquence.
	Cet appareil et le périphérique de connexion sont trop éloignés l'un de l'autre.	Placez le périphérique de connexion à 10 m au maximum de l'appareil.

Caractéristiques techniques

Section Bluetooth

Version de <i>Bluetooth</i>	Ver. 2.1+EDR
Profil pris en charge	A2DP (profil de distribution audio avancé)
Codecs compatibles	SBC, AAC, aptX*
Sortie sans fil	<i>Bluetooth</i> Classe 2
Portée de communication maximale	10 m (sans obstacles)

Section AUX

Connecteur d'entrée	Prise mini-jack stéréo de 3,5 mm
---------------------	----------------------------------

Section éclairage (LED*)

Durée de vie	(Flux lumineux inférieur à 70 %) Environ 36 000 heures
Consommation	(Uniquement lorsque l'éclairage est allumé) 8 W

Batterie rechargeable

Batterie intégrée	Batterie au lithium-ion
Capacité/Tension	2900 mAh/3,6 V
Durée de lecture	Entièrement rechargée : environ 8 heures (sortie : 200 mW)
Durée de recharge	Sous tension : environ 7 heures
	Hors tension : environ 4 heures

Généralités

Alimentation	Modèles pour les Etats-Unis et le Canada	AC 120 V, 60 Hz
	Modèle pour l'Asie	AC 220 – 240 V, 50/60 Hz
	Modèle pour Taïwan	AC 110 – 120 V, 60 Hz
Consommation	Condition de la mise sous tension (la musique est lue et l'éclairage est allumé) : 10 W	
	Condition de la mise hors tension (l'éclairage et le SMART TIMER sont éteints et il n'y a aucune connexion <i>Bluetooth</i>) : 0,5 W au maximum	
Adaptateur secteur	Modèles pour les Etats-Unis et le Canada	MU18-D120150-A1 (DC 12 V/1,5 A)
	Modèle pour l'Asie	MU18-D120150-C5 (DC 12 V/1,5 A)
	Modèle pour Taïwan	MU18-D120150-A1 (DC 12 V/1,5 A)
Dimensions (L x H x P)	94 x 241 x 94 mm	
Poids	950 g	

Les caractéristiques peuvent être modifiées sans préavis.

* La durée de vie estimée de l'éclairage LED est d'environ 36 000 heures.

Ce chiffre est basé sur la durée la plus courte, c'est-à-dire jusqu'à ce que l'éclairage ait atteint la fin de sa vie ou avant que le flux lumineux ne chute en dessous de 70 % du flux d'origine. Notez toutefois que la durée estimée de 36 000 heures n'est pas garantie.



« Made for iPod », « Made for iPhone » et « Made for iPad » signifient qu'un accessoire électronique a été conçu pour se raccorder spécifiquement à un iPod, un iPhone ou un iPad et a été certifié par le

développeur pour répondre aux normes de performance d'Apple.

Apple n'est pas responsable du bon fonctionnement de ce périphérique ou de sa conformité aux normes de sécurité et à la réglementation en vigueur.

Notez que l'utilisation de cet accessoire avec un iPod, un iPhone ou un iPad peut avoir un effet néfaste sur ses fonctions de liaison sans fil.

iPad, iPhone, iPod et iPod touch sont des marques d'Apple Inc., déposées aux États-Unis et dans d'autres pays.

Bluetooth

- *Bluetooth* est une technologie permettant d'établir des communications sans fil entre des périphériques dans un rayon d'environ 10 mètres dans la bande de fréquences 2,4 GHz, une bande qui peut être utilisée sans licence.
- *Bluetooth* est une marque déposée de *Bluetooth SIG* utilisée par Yamaha conformément à un accord de licence.

Gestion des communications Bluetooth

- La bande 2,4 GHz utilisée par les périphériques compatibles *Bluetooth* est une bande radio partagée par de nombreux types d'équipement. Bien que les périphériques compatibles *Bluetooth* fassent appel à une technologie permettant de minimiser l'influence d'autres équipements qui utilisent la même bande radio, une telle influence peut réduire la vitesse ou la distance des communications voire, dans certains cas, interrompre les communications.
- La vitesse de transfert du signal et la distance à laquelle il est possible d'établir une communication diffèrent selon la distance entre les périphériques qui communiquent, la présence d'obstacles, les ondes radio et le type d'équipement.
- Yamaha ne garantit pas toutes les connexions sans fil entre cet appareil et les périphériques compatibles *Bluetooth*.

© 2013 CSR plc et les sociétés de son groupe.

La marque aptX® et le logo aptX sont des marques déposées de CSR plc ou de l'une des sociétés du groupe et peuvent être enregistrés dans une ou plusieurs juridictions.

Android™

Android et Google Play sont des marques commerciales de Google, Inc.

Contenido

Introducción

- Accesorios suministrados.....4
- Acerca de este manual.....4
- Recarga de esta unidad.....4

Nombres de las piezas.....5

Preparativos

- Instalación de "DTA CONTROLLER".....6
- Encendido de la iluminación/unidad.....6

Escuchar música a través de una conexión *Bluetooth*

- Emparejamiento de un dispositivo con la unidad.....7
- Realizar el emparejamiento y reproducir música.....8
- Conexión de un dispositivo *Bluetooth* emparejado y reproducción de música.....9
- ★ Finalización de la conexión *Bluetooth*.....9

Escuchar fuentes externas

- Conexión de un dispositivo externo.....10
- Reproducción.....10

Utilización del SMART TIMER

- Ajuste del SMART TIMER.....11

Resolución de problemas.....12

Especificaciones.....14

La forma más sencilla de disfrutar del mejor sonido

Disfrute de los contenidos de sus dispositivos móviles con un sonido mejorado y la tecnología más intuitiva.7, 10

Controle las operaciones de la forma más práctica desde su dispositivo móvil.6

Llévese la música a todas partes4

Una fusión de música e iluminación

Empiece el día con la luz adecuada y el ritmo perfecto. Despiértese al son de su canción favorita en una atmósfera agradable.11

Al final del día, sumérgase en un ambiente reparador con una luz tenue y sonidos relajantes.6



Introducción

Compruebe los contenidos del paquete y lea con atención este manual.

Accesorios suministrados



Adaptador de CA

(12 V CC/1,5 A

Núm. modelo

Modelos para EE.UU. y Canadá: MU18-D120150-A1

Modelo para Asia: MU18-D120150-C5

Modelo para Taiwán: MU18-D120150-A1)

Acerca de este manual

Operaciones

En este manual, "iPhone" puede utilizarse también en referencia a un "iPod touch" o un "iPad".

Ilustraciones

Las ilustraciones pueden no coincidir con el producto real.

Símbolos



Indica precauciones de uso de la unidad y las limitaciones.



Indica explicaciones complementarias para mejorar el uso.



Indica la página o las páginas de referencia correspondientes.

Recarga de esta unidad

Al utilizar esta unidad por primera vez, conecte a la unidad el adaptador de CA suministrado y cárguela desde una toma de pared.

- Si carga la unidad con la alimentación y la luz apagadas, el indicador parpadea despacio de color naranja. Una vez que ha terminado la carga, el indicador se apaga.
- Si queda poca batería en esta unidad, el indicador parpadeará rápido de color naranja.

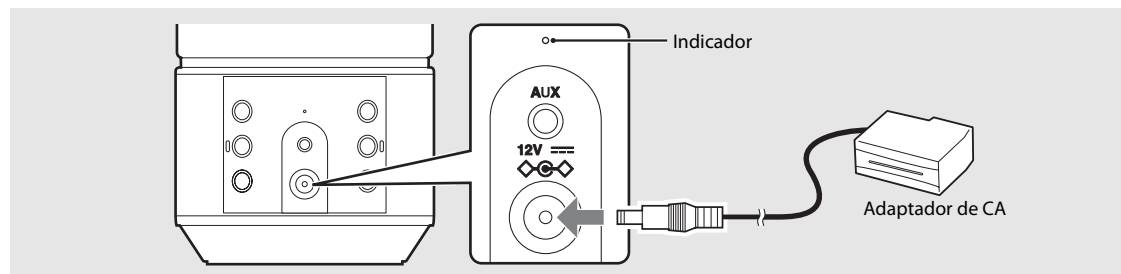

- El tiempo de carga de la batería es de aproximadamente 4 horas con la unidad apagada y de aproximadamente 7 horas con la unidad encendida.
- Puede consultar el nivel de carga de la batería de la unidad desde "DTA CONTROLLER" (☞ P.6).



- En un lugar donde la temperatura sea muy alta o baja, la unidad puede recargarse antes de lo habitual o puede que no se recargue.
- Para mantener la función, la unidad deberá recargarse cada seis meses.
- La batería tiene una vida útil limitada. Su capacidad disminuye gradualmente con la frecuencia de uso y el paso del tiempo.
- La vida útil de la batería variará en función de cómo se almacene, y a las condiciones y el entorno de utilización.
- Para alargar al máximo la duración de la batería, es posible que existan diferencias en el volumen y la calidad del sonido al utilizar la unidad con la batería y al usar la unidad conectada al adaptador de CA.
- La alimentación puede apagarse dependiendo del volumen y el estado de la luz independientemente del nivel de carga de la batería.

Nombres de las piezas

Familiarícese con todas las piezas y sus funciones.

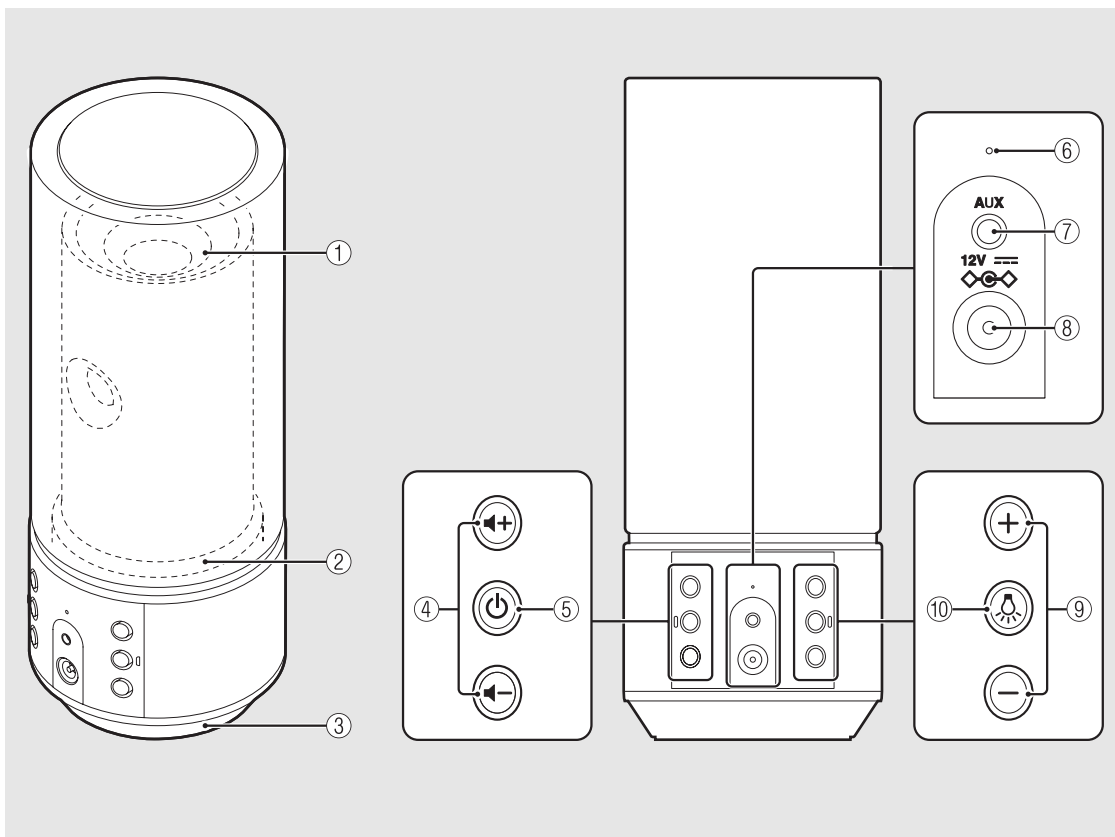

① Luz/altavoz

② Luz

③ Altavoz

④ +/- (VOLUME)

Controlan el volumen.

⑤ ⏻ (Encendido) (↔ P.6)

Pulsar: apaga/enciende la unidad.

Mantener pulsado: cancela la conexión con el dispositivo *Bluetooth*.

La unidad reproduce un tono de bienvenida al encenderla y un tono de cierre al apagarla.

⑥ Indicador

Se ilumina al encender la unidad. Parpadea cuando cambia el estado de la conexión *Bluetooth* y el estado de la batería recargable.

⑦ AUX (↔ P.10)

Establece una conexión con un dispositivo externo a través de un cable de miniclavija estéreo de 3,5 mm disponible en el mercado.

⑧ DC IN (↔ P.4)

Permite conectar el adaptador de CA suministrado.

⑨ Iluminación +/- (↔ P.6)

Presione estos botones para ajustar el brillo de la iluminación.

⑩ 💡 (Iluminación) (↔ P.6)

Pulse este botón para encender o apagar la luz.

Preparativos

Instale la aplicación de Yamaha "DTA CONTROLLER" y encienda la unidad.

Instalación de "DTA CONTROLLER"

Si instala la aplicación DTA CONTROLLER en un dispositivo móvil, como un smartphone o una tableta, podrá utilizar un amplio abanico de prácticas funciones de los sistemas de audio de sobremesa de Yamaha.

Funciones

- Encendido y apagado de la unidad y ajuste del volumen
- Encendido y apagado de la iluminación y ajuste del brillo de la iluminación
- Ajuste del SMART TIMER (☞ P.11)
- Reproducción de canciones guardadas en un smartphone o tableta



El dispositivo móvil tiene que estar conectado a la unidad mediante una conexión *Bluetooth* (☞ P.7).



<http://itunes.com/app/dtacontroller>



(Para los usuarios de EE. UU.)

<https://itunes.apple.com/us/app/dta-controller-us/id549333293?mt=8>

Google Play™



<https://play.google.com/store/apps/details?id=com.yamaha.av.dtacontroller>

* Si el acceso no es posible, busque "DTA CONTROLLER" en el App Store o Google Play.

Encendido de la iluminación/unidad

1 Conecte el adaptador de CA a la unidad e introduzca el enchufe en una toma de pared.

2 • Pulse  para encender la luz.

- La iluminación puede activarse o desactivarse incluso con la unidad apagada.
- Para ajustar el brillo, pulse el botón **Iluminación +/-** (5 pasos).

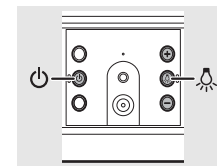

• Pulse  para encender la unidad.

- La unidad reproduce un tono de bienvenida y se enciende. Después, puede reproducir música.



Función en espera automática

- La función en espera automática se activa de la forma siguiente (configuración predeterminada).
 - La unidad se apaga automáticamente si no se ha realizado ninguna operación en los últimos 20 minutos y no hay ningún dispositivo conectado a AUX o mediante una conexión *Bluetooth*.
 - La unidad se apaga automáticamente si no se realiza ninguna operación durante más de 8 horas.



Activación/desactivación de la función en espera automática

1 Pulse  para encender la luz.

2 Mantenga pulsado  durante como mínimo 10 segundos.

- Cambia el estado de la función en espera automática y parpadea la iluminación (☞ P.5).
 - **Activación de la función en espera automática:** la iluminación parpadea tres veces.
 - **Desactivación de la función en espera automática:** la iluminación parpadea una vez.

Activación/desactivación de la función de tonos de notificación

- Si desea activar o desactivar los tonos de notificación (tono de bienvenida/tono de cierre, tono de conexión *Bluetooth*, tono de notificación de volumen máximo/mínimo), con la unidad apagada pulse  mientras pulsa  para encender la unidad.
 - **Activación de los tonos de notificación:** la unidad reproduce el tono de bienvenida.
 - **Desactivación de los tonos de notificación:** la unidad no reproduce el tono de bienvenida.

Escuchar música a través de una conexión *Bluetooth*

Esta unidad permite escuchar música de forma inalámbrica desde un dispositivo compatible con *Bluetooth*.

Emparejamiento de un dispositivo con la unidad

Al conectar un dispositivo *Bluetooth* a la unidad por primera vez, el dispositivo tiene que estar registrado en la unidad. Este proceso se conoce como "emparejamiento". Una vez completado el emparejamiento, es posible realizar conexiones en un par de sencillos pasos.

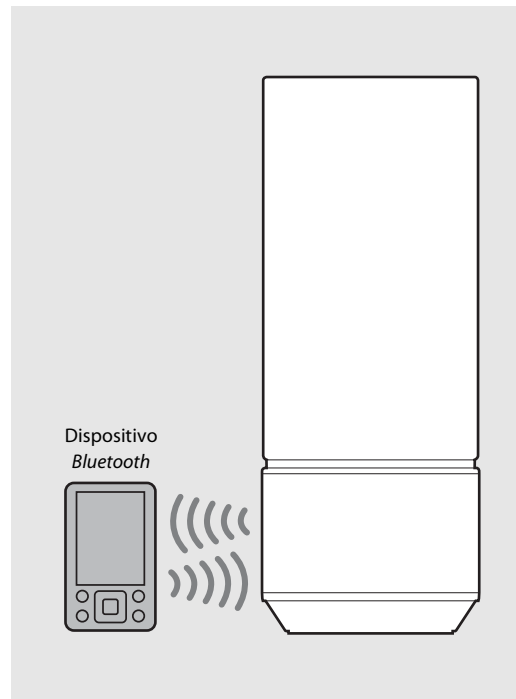
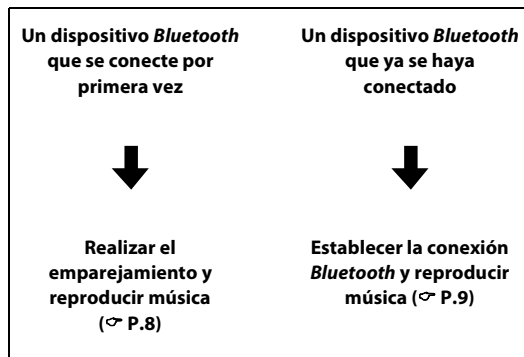



- Si se elimina la información de emparejamiento de un dispositivo, tendrá que realizar de nuevo el emparejamiento del dispositivo para volver a conectarlo.

Realizar el emparejamiento y reproducir música

iPhone

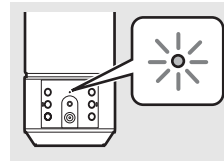
- 1 Pulse  para encender la unidad (↪ P.6).
 - El indicador se enciende de color naranja.
- 2 Toque "Ajustes" y "Bluetooth" en el iPhone para activar la función *Bluetooth*.
- 3 En la lista de conexiones del campo "Dispositivos", toque "LSX-70 Yamaha".
 - Cuando ha terminado el emparejamiento, el indicador (↪ P.5) parpadea de color azul y la unidad reproduce un tono de conexión *Bluetooth* cuando se establece una conexión *Bluetooth*.
- 4 Reproduzca música en el iPhone.



- Si ya hay conectado otro dispositivo a la unidad, finalice la conexión *Bluetooth* manteniendo pulsado  y lleve a cabo el emparejamiento con el nuevo dispositivo.
- La operación de emparejamiento puede presentar diferencias en función del modelo de iPhone o de la versión del sistema operativo del dispositivo.

Otros dispositivos

- 1 Pulse  para encender la unidad (↪ P.6).
 - El indicador se enciende de color naranja.
- 2 Active la función *Bluetooth* en su dispositivo.
- 3 En el ajuste *Bluetooth* del dispositivo, seleccione "LSX-70 Yamaha".
 - Cuando ha terminado el emparejamiento, el indicador (↪ P.5) parpadea de color azul y la unidad reproduce un tono de conexión *Bluetooth* cuando se establece una conexión *Bluetooth*.
 - Si el dispositivo no se conecta a la unidad automáticamente una vez completado el emparejamiento, seleccione de nuevo "LSX-70 Yamaha" en el ajuste *Bluetooth* de su dispositivo.
 - Para obtener más información, consulte el manual de instrucciones suministrado con el dispositivo.
- 4 Reproduzca música en el dispositivo.

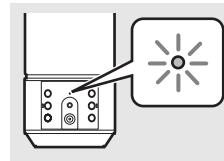

- Si ya hay conectado otro dispositivo a la unidad, finalice la conexión *Bluetooth* manteniendo pulsado  y lleve a cabo el emparejamiento con el nuevo dispositivo.
- Si el sistema le pide una contraseña durante la operación de emparejamiento, introduzca el número "0000".

Conexión de un dispositivo *Bluetooth* emparejado y reproducción de música

Si la unidad está conectada a otro dispositivo a través de una conexión *Bluetooth*, finalice dicha conexión (consulte "Finalización de la conexión *Bluetooth*" en la parte derecha) antes de conectarse al dispositivo.

1 Pulse  para encender la unidad.

2 Establezca la conexión *Bluetooth*.

- Active la función *Bluetooth* del dispositivo y seleccione "LSX-70 Yamaha".
- El indicador parpadea de color azul y la unidad reproduce un tono de conexión *Bluetooth* cuando se establece una conexión.
- Si el dispositivo es el último que se ha conectado a través de *Bluetooth*, esta unidad y el dispositivo de conexión se conectarán automáticamente a través de *Bluetooth* cuando conecte la alimentación de esta unidad.

3 Reproduzca música en el dispositivo conectado.

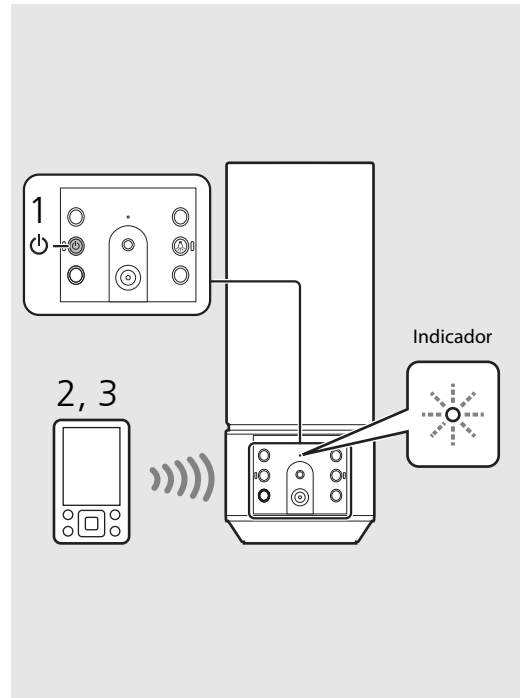

- **Baje el volumen de la unidad antes de la reproducción.** De lo contrario, el volumen de la reproducción podría ser excesivo.



Finalización de la conexión *Bluetooth*

- *Bluetooth* La conexión puede finalizarse realizando una de las acciones siguientes.
 - Desactive la función *Bluetooth* del dispositivo conectado.
 - Mantenga pulsado  en la unidad.
 - Apague la alimentación y la luz de la unidad.
- El indicador parpadea de color azul y la unidad reproduce un tono de desconexión *Bluetooth* cuando ha terminado la conexión.

Potenciador de música

Esta función refuerza el sonido de la música digital comprimida mediante la regeneración de los elementos musicales perdidos durante la compresión a través de la conexión *Bluetooth*.

Escuchar fuentes externas

Esta unidad permite la reproducción de dispositivos externos conectados al terminal AUX. Es necesario un cable de miniclavija estéreo de 3,5 mm disponible en el mercado para realizar esta conexión. **Asegúrese de haber apagado la unidad pulsando  antes de la conexión del dispositivo externo.**

Conexión de un dispositivo externo

- 1 Conecte el cable en el terminal AUX de la unidad.
- 2 Conecte el otro extremo del cable al dispositivo externo.

Reproducción

- 1 Pulse  para encender la unidad.
- 2 Reproduzca el dispositivo externo.
 - Para obtener más información sobre la reproducción, consulte el manual de instrucciones suministrado con el dispositivo externo.

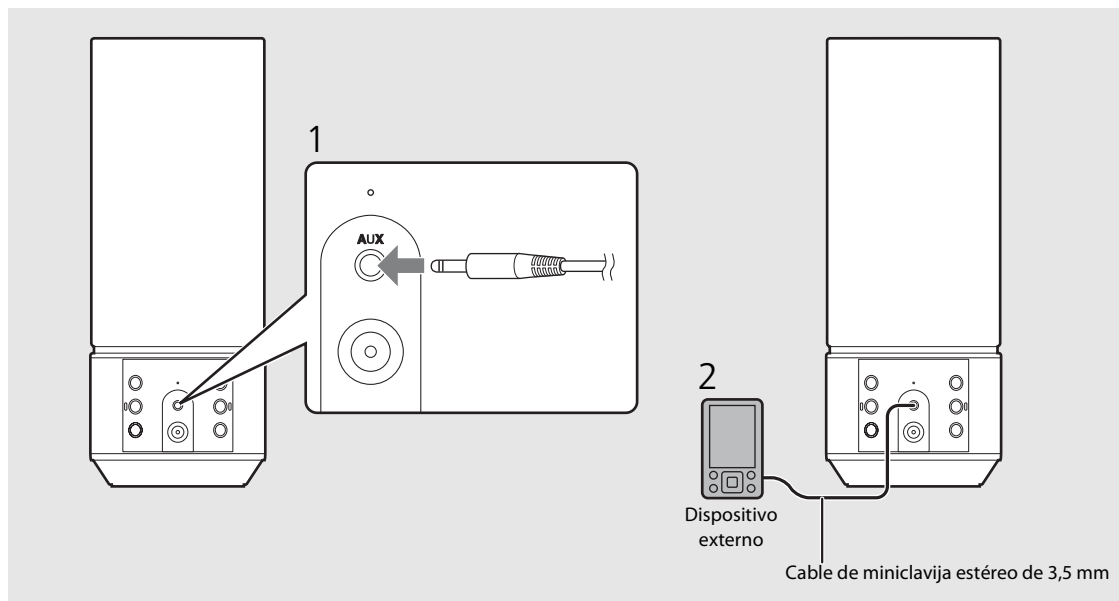

- Baje el volumen de la unidad y el dispositivo externo antes de la conexión.



- Si se reproducen un dispositivo *Bluetooth* y un dispositivo externo a la vez, se escuchará el sonido de los dos dispositivos.

Utilización del SMART TIMER

El SMART TIMER permite encender la iluminación en el nivel de brillo definido y reproducir su música favorita como despertador todas las mañanas. También puede desactivar la iluminación y parar la reproducción de música automáticamente mientras escucha música en la cama.

El SMART TIMER solo puede utilizarse cuando la unidad está conectada a una fuente de alimentación.

Funciones del SMART TIMER

Temporizador de activación	Temporizador de apagado
<ul style="list-style-type: none">• Encender la iluminación a una hora definida.• Definir el brillo de la iluminación.• Reproducir la música de un dispositivo conectado a una hora especificada.• Especificar una canción.• Predefinir el nivel de volumen.	<ul style="list-style-type: none">• Apagar la iluminación a una hora definida.• Apagar la alimentación a una hora definida.

Ajuste del SMART TIMER

El SMART TIMER puede configurarse con un smartphone o una tableta con la aplicación DTA CONTROLLER instalada (↔ P.6).

- 1 Conecte un dispositivo a través de una conexión *Bluetooth* (↔ P.8, 9).
- 2 Inicie DTA CONTROLLER en el dispositivo y configure el SMART TIMER.
- 3 Sincronice el SMART TIMER con la unidad mediante DTA CONTROLLER.

- Asegúrese de sincronizar el SMART TIMER con la unidad cada vez que configure el SMART TIMER.

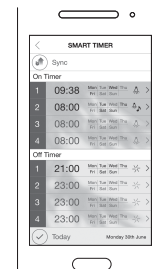

A causa de las mejoras introducidas en los productos, las especificaciones y el aspecto están sujetos a cambios sin previo aviso.



- Para reproducir una canción a través de una conexión *Bluetooth* a una hora concreta, la función *Bluetooth* del smartphone o la tableta tiene que estar activada. Además, en el caso del iPhone, no cierre DTA CONTROLLER al realizar acciones multitarea.
- Si hay otro dispositivo *Bluetooth* conectado a la unidad a la hora definida, la canción seleccionada para el temporizador de activación no se reproducirá. Desconecte cualquier otro dispositivo antes de la hora ajustada.



- El temporizador de activación y el temporizador de apagado del SMART TIMER pueden activarse y desactivarse únicamente desde DTA CONTROLLER.

Reloj interno de la unidad

- La unidad copia la hora al reloj interno de la unidad desde DTA CONTROLLER si un dispositivo se conecta a la unidad a través de una conexión *Bluetooth*. El SMART TIMER se rige por el reloj interno de la unidad.
- Si desconecta el adaptador de CA y se agota completamente la batería, se restablecerá el ajuste del reloj y se apagará el SMART TIMER.

Resolución de problemas

Consulte la tabla inferior cuando la unidad no funcione correctamente. Si su solución no aparece en la lista a continuación o si las instrucciones no le sirven de ayuda, apague la unidad, desconecte el adaptador de CA y póngase en contacto con el distribuidor o centro de servicio autorizado Yamaha más cercano.

General

Problema	Causa	Solución
La unidad se apaga poco después de conectarse a la alimentación. La unidad no funciona correctamente.	El adaptador de CA no está bien conectado.	Conecte correctamente el adaptador de CA.
	La batería de esta unidad tiene poca carga.	Recargue la batería (☞ P.4).
Los altavoces no emiten sonido.	La unidad ha estado expuesta a una descarga eléctrica externa de gran potencia, como un rayo, o a electricidad estática intensa.	Mantenga pulsado  en el panel frontal durante más de 10 segundos para reiniciar la unidad.
	El volumen está al mínimo.	Suba el volumen.
	La unidad está apagada.	Encienda la unidad y reproduzca la música de nuevo.
La unidad y/o la iluminación se apagan de forma repentina.	La función en espera automática está activada.	Encienda la unidad (☞ P.6).
	La función en espera automática está activada.	Encienda la unidad y/o la iluminación (☞ P.6).
	El temporizador de apagado del SMART TIMER está configurado.	Compruebe el ajuste del temporizador de apagado en DTA CONTROLLER.
La unidad y la iluminación se apagan de forma repentina.	La batería de esta unidad tiene poca carga.	Recargue la batería (☞ P.4).
	El temporizador de activación del SMART TIMER está configurado.	Compruebe el ajuste del temporizador de activación en DTA CONTROLLER.
El indicador parpadea rápido de color naranja.	La batería de esta unidad tiene poca carga.	Recargue la batería (☞ P.4).
El SMART TIMER no funciona.	El SMART TIMER no se ha ajustado desde DTA CONTROLLER.	Ajuste el SMART TIMER desde DTA CONTROLLER y sincronícelo con la unidad (☞ P.11).
Hay interferencia de ruido procedente de un equipo digital o de frecuencias altas.	La unidad está demasiado cerca de un equipo digital o de alta frecuencia.	Separe más la unidad de dicho equipo.
Esta unidad no funciona en absoluto.	La batería de esta unidad tiene poca carga.	Recargue la batería (☞ P.4).

Bluetooth

Problema	Causa	Solución
No es posible emparejar la unidad con un dispositivo <i>Bluetooth</i> .	La unidad se apaga.	Encienda la unidad y realice el emparejamiento (☞ P.8).
	Hay otro dispositivo <i>Bluetooth</i> conectado.	Finalice la conexión <i>Bluetooth</i> actual y lleve a cabo el emparejamiento con el nuevo dispositivo.
	Esta unidad y el dispositivo están demasiado lejos.	Empareje la unidad y el dispositivo a una distancia máxima de 10 m.
	Existen señales de salida de un dispositivo (horno microondas, LAN inalámbrica, etc.) en la banda de frecuencia de 2,4 GHz cercana.	Aleje esta unidad del dispositivo que está emitiendo las señales de radiofrecuencia.
	Un adaptador <i>Bluetooth</i> , etc. que quiere emparejar con la unidad tiene una contraseña distinta de "0000".	Utilice un adaptador <i>Bluetooth</i> , etc. cuya contraseña sea "0000".
	El dispositivo <i>Bluetooth</i> no es compatible con A2DP.	Realice el emparejamiento con un dispositivo compatible con A2DP.
No es posible establecer una conexión <i>Bluetooth</i> .	La unidad se apaga.	Encienda la unidad.
	Hay otro dispositivo <i>Bluetooth</i> conectado.	Finalice la conexión <i>Bluetooth</i> actual y establezca de nuevo una conexión <i>Bluetooth</i> con el mismo dispositivo.
	La función <i>Bluetooth</i> del dispositivo está desactivada.	Active la función <i>Bluetooth</i> del dispositivo.
	Se ha eliminado la información de emparejamiento.	Vuelva a realizar el emparejamiento (☞ P.8). Esta unidad puede emparejarse con ocho dispositivos. Si se empareja un noveno dispositivo, la información de emparejamiento con la fecha de conexión más antigua se elimina.
	Esta unidad no está registrada en la lista de conexiones <i>Bluetooth</i> del dispositivo.	Vuelva a realizar el emparejamiento (☞ P.8).
	El volumen del dispositivo conectado es demasiado bajo.	Suba el volumen del dispositivo conectado.
No se produce sonido o el sonido se interrumpe durante la reproducción.	El dispositivo de conexión no está configurado para enviar señales de audio <i>Bluetooth</i> a la unidad.	Seleccione la unidad como salida de las señales de audio <i>Bluetooth</i> del dispositivo de conexión.
	La conexión <i>Bluetooth</i> de la unidad con el dispositivo se ha cancelado.	Vuelva a realizar el proceso de conexión <i>Bluetooth</i> (☞ P.9).
	Existen señales de salida de un dispositivo (horno microondas, LAN inalámbrica, etc.) en la banda de frecuencia de 2,4 GHz cercana.	Aleje esta unidad del dispositivo que está emitiendo las señales de radiofrecuencia.
	Esta unidad y el dispositivo conectado están demasiado lejos.	Desplace el dispositivo conectado a una distancia inferior a 10 m de la unidad.

Especificaciones

Sección Bluetooth

Versión de <i>Bluetooth</i>	Ver. 2.1+EDR
Perfil compatible	A2DP (Advanced Audio Distribution Profile)
Códecs compatibles	SBC, AAC, aptX*
Salida inalámbrica	<i>Bluetooth</i> Clase 2
Rango máximo de comunicación	10 m (sin obstáculos)

Sección AUX

Conector de entrada	Minitoma estéreo de 3,5 mm
---------------------	----------------------------

Sección de iluminación (LED*)

Vida útil	(Flujo luminoso inferior al 70%) Aproximadamente 36.000 horas
Consumo	(Únicamente con la iluminación encendida) 8 W

Batería

Batería integrada	Batería de iones de litio
Capacidad/tensión	2,900 mAh/3,6 V
Tiempo de reproducción	Con la batería totalmente cargada, unas 8 horas (salida: 200 mW)
Tiempo de carga	Unidad encendida: unas 7 horas
	Unidad apagada: unas 4 horas

General

Alimentación eléctrica	Modelos para EE.UU. y Canadá	AC 120 V, 60 Hz
	Modelo para Asia	AC 220 – 240 V, 50/60 Hz
	Modelo para Taiwán	AC 110 – 120 V, 60 Hz
Consumo	Unidad encendida (reproducción de música e iluminación encendida): 10 W	
	Unidad apagada (iluminación y SMART TIMER apagados y sin conexión <i>Bluetooth</i>): 0,5 W o menos	
Adaptador de CA	Modelos para EE.UU. y Canadá	MU18-D120150-A1 (DC 12 V/1,5 A)
	Modelo para Asia	MU18-D120150-C5 (DC 12 V/1,5 A)
	Modelo para Taiwán	MU18-D120150-A1 (DC 12 V/1,5 A)
Dimensiones (Anchura x Altura x Profundidad)	94 x 241 x 94 mm	
Peso	950 g	

Las especificaciones están sujetas a cambios sin previo aviso.

* La vida útil estimada de la luz LED es de aproximadamente 36.000 horas.

Esta estimación corresponde al momento en el que la luz se agota o en el que el flujo luminoso desciende por debajo del 70% del nivel original (el que se produzca antes). Sin embargo, no se garantiza el ciclo de vida de 36.000 horas.



“Made for iPod”, “Made for iPhone” y “Made for iPad” significa que un accesorio electrónico se ha diseñado específicamente para conectarse a un iPod, un iPhone o un iPad, respectivamente y que el

desarrollador ha certificado que cumple con los estándares de rendimiento de Apple.

Apple no se hace responsable del funcionamiento de este dispositivo ni de su cumplimiento con los estándares normativos y de seguridad.

Tenga en cuenta que el uso de este accesorio con un iPod, un iPhone o un iPad puede afectar al rendimiento inalámbrico.

iPad, iPhone, iPod y iPod touch son marcas comerciales de Apple Inc., registradas en los EE. UU. y en otros países.

Bluetooth

- *Bluetooth* es una tecnología para comunicación inalámbrica entre dispositivos dentro de un área aproximada de 10 metros a través de la banda de frecuencia de 2,4 GHz, una banda que se puede usar sin necesidad de licencia.
- *Bluetooth* es una marca registrada de *Bluetooth SIG* y Yamaha la utiliza de acuerdo con un contrato de licencia.

Gestión de las comunicaciones Bluetooth

- La banda de 2,4 GHz utilizada por los dispositivos compatibles con *Bluetooth* es una banda de radio que muchos otros equipos también utilizan. Aunque los dispositivos compatibles con *Bluetooth* utilizan una tecnología que reduce al mínimo la influencia de otros componentes que puedan estar usando la misma banda de radio, esta influencia inevitablemente puede reducir la velocidad o la distancia de las comunicaciones y, en algunos casos, interrumpir la comunicación.
- La velocidad de transferencia de la señal y la distancia a la que es posible la comunicación varía en función de la distancia entre los dispositivos comunicantes, la presencia de obstáculos, las condiciones de las ondas de radio y el tipo de equipo.
- Yamaha no garantiza el funcionamiento de todas las conexiones inalámbricas entre esta unidad y otros dispositivos compatibles con la función *Bluetooth*.

© 2013 CSR plc y las empresas de su grupo.

La marca aptX® y el logotipo de aptX son marcas comerciales de CSR plc o una de las empresas de su grupo y pueden estar registrados en una o varias jurisdicciones.

Android™

Android y Google Play son marcas comerciales de Google, Inc.

