



Manual de usuario

Receptor AV

AVENTAGE

RX-A4A

musicCast **ES**

CONTENIDO

ANTES DE UTILIZAR LA UNIDAD 9

Leer en primer lugar	9
Cómo utilizar esta guía	9
Glosario	10
Comprobación de los accesorios	11
Comprobación de los accesorios	11
Uso del mando a distancia	13
Inserción de las pilas en el mando a distancia	13
Radio de acción del mando a distancia	14

CARACTERÍSTICAS 15

Qué puede hacer con la unidad	15
Aplicaciones útiles	22
AV SETUP GUIDE	22
MusicCast Controller	23

NOMBRES Y FUNCIONES DE LAS PIEZAS 24

Cuerpo de la unidad	24
Nombres y funciones de las piezas del panel delantero	24
Visor delantero	26
Nombres y funciones de las piezas del panel trasero	31
Mando a distancia	33
Nombres y funciones de las piezas del mando a distancia	33

PREPARATIVOS 36

Antes de empezar	36
Nombres y funciones de los altavoces	36
Flujo de preparativos	38
Cómo colocar los altavoces (sistemas de altavoces)	40
Sistemas de altavoces recomendados para la unidad (configuración básica)	40
Otros sistemas de altavoces (configuración básica)	42
Sistemas de altavoces que utilizan el amplificador interno de la unidad (configuración avanzada)	57
Conexión de los altavoces	64
Requisitos de los altavoces	64
Requisitos de los cables	65
Cómo conectar los altavoces	66

Conexión de un TV	69
Conexión HDMI con un TV	69
Conexión HDMI con otro TV o un proyector	71
Conexión de dispositivos de reproducción	72
Conexión HDMI con un dispositivo de vídeo como un reproductor BD/DVD	72
Conexión no HDMI con un dispositivo de reproducción	73
Conexión de antenas de radio	74
Conexión de la antena de FM	74
Conexión de la antena de AM	75
Conexión de la antena DAB/FM	77
Preparación para conexión a una red	78
Conexión de red de la unidad	78
Conexión de un cable de red (conexión por cable)	79
Preparación de las antenas inalámbricas (conexión inalámbrica)	80
Conexión de otros dispositivos	81
Conexión de un amplificador de potencia externo	81
Conexión de un dispositivo compatible con la función de disparo	82
Uso de la unidad desde otra sala (conexión remota)	83
Encendido de la unidad	85
Conexión del cable de alimentación	85
Encendido/activación del modo de espera (zona principal)	86
Selección del idioma del menú	87
Selección del idioma del menú	87
Configuración de MusicCast	88
Qué es MusicCast	88
Uso de MusicCast Controller	89
Añadir la unidad a la red MusicCast	90
Uso de la función MusicCast Surround	91
Configuración de los altavoces inalámbricos	91
Configuración de los ajustes de los altavoces	93
Flujo de las configuraciones de los altavoces	93
Asignación de la configuración de altavoz	96
Medición opcional de YPAO	97
Configuración automática de los ajustes de los altavoces según los resultados de medición de YPAO	99
Mensajes de error de YPAO	107
Mensajes de advertencia de YPAO	108

DISFRUTAR DEL SONIDO**109**

Disfrutar de efectos de campo sonoro	109
Selección de su modo de sonido favorito	109
Reproducción con efectos surround optimizados para la escena (SURROUND:AI)	110
Disfrute de campos sonoros tridimensionales	111
Disfrutar de efectos de campo sonoro optimizados para el tipo de contenido	112
Disfrute de efectos de campo de sonido sin altavoces surround (Virtual CINEMA DSP)	115
Disfrute de sonido surround con 5 altavoces situados en posición frontal (Virtual CINEMA FRONT)	116
Disfrute de sonido surround con auriculares (SILENT CINEMA)	117
Disfrute de reproducción no procesada	118
Disfrutar de sonido original (decodificación directa)	118
Disfrutar de reproducción multicanal sin efectos de campo sonoro (decodificador surround)	119
Reproducción de mayor calidad (Pure Direct)	120
Disfrute de sonidos tridimensionales	121
Disfrutar de Dolby Atmos® y DTS:X™	121
Disfrute de su sonido favorito	122
Disfrute de un sonido más potente en la fuente de audio (Compressed Music Enhancer)	122
Mejora de la gama de baja frecuencia del altavoz de subgraves	123
Disfrute de sonido potente a bajo volumen	124
Facilite la escucha de los sonidos de los diálogos	125
Disfrute de sonido grave con altavoces pequeños (Extra Bass)	126
Disfrute de un sonido mejor	127

REPRODUCCIÓN**128**

Procedimiento de reproducción básico	128
Procedimiento básico para reproducir vídeo y música	128
Selección de una toma de salida HDMI	129
Nombres y funciones de los elementos de la pantalla de reproducción	130
Nombres y funciones de los elementos de la pantalla de navegación	131
Reproducción de audio del TV	132
Reproducción de audio del TV con eARC/ARC	132
Reproducción de audio del TV con un cable digital óptico	133
Escucha de radio	134
Preparación para escuchar la radio	134
Escucha de radio	137
Visualización de la información de Radio Data System	138
Visualización de la información DAB	139
Registro de una emisora de radio manualmente	140
Registro automático de emisoras de radio FM (Auto Preset)	141
Borrado de emisoras preajustadas	142

Reproducción de música con la conexión Bluetooth®	143
Reproducción de música de un dispositivo Bluetooth® en la unidad	143
Reproducción de música con altavoces/auriculares Bluetooth®	145
Reproducción de música con AirPlay	146
Reproducción de música con AirPlay	146
Reproducción de música almacenada en una memoria USB	147
Reproducción del contenido de una memoria USB	147
Reproducción de música almacenada en servidores multimedia (PCs/NAS)	149
Reproducción de servidores multimedia de música (PC/NAS)	149
Escucha de radio de Internet	150
Selección de una emisora de radio por Internet	150
Escucha de servicios de transmisión de música	151
Escucha de un servicio de transmisión de música	151

FUNCIONES ÚTILES **152**

Función de temporizador de apagado	152
Ajuste del tiempo del temporizador de apagado	152
Función SCENE	153
Selección de la fuente de entrada y los ajustes favoritos con una sola tecla (SCENE)	153
Selección de una escena registrada	154
Registro de una escena	156
Función de acceso directo	157
Registro de contenido favorito como acceso directo	157
Recuperación de contenido registrado como acceso directo	158

DISFRUTE EN VARIAS SALAS (ZONAS) **159**

Preparación de las zonas	159
Reproducción en varias salas (función multizona)	159
Ejemplos de configuración multizona	160
Conexión de los altavoces de zona	162
Conexión de un dispositivo HDMI en la zona	164
Utilización de las zonas	165
Encendido/apagado de las zonas	165
Procedimiento básico para la zona	166
Otro procedimiento para la zona	167
Disfrutar de la misma fuente en varias salas (modo fiesta)	168

CONFIGURACIONES**169****Configuración de la unidad 169**

Uso del menú 169

Configuración de los ajustes de reproducción de distintas fuentes de reproducción (menú Option [Opción]) 170

Funcionamiento básico del menú Option 170

Elementos del menú Opción 171

Ajuste del tono de la salida de audio 172

Configuración automática del volumen según los resultados de medición de YPAO 173

Ajuste de los sonidos de los diálogos 175

Ajuste del retardo de la función Lipsync (Sincronización de voz) 178

Configuración de Compressed Music Enhancer 179

Ajuste del modo de alta resolución 180

Corrección de las diferencias de volumen durante la reproducción 181

Ajuste del uso de Extra Bass (Graves extra) 183

Activación del procesamiento de señales de vídeo 184

Selección de una fuente de vídeo para mostrarla con la fuente de audio seleccionada 185

Configuración del ajuste de reproducción aleatoria/repetición 186

Adición de una emisora de radio "NET RADIO" a la carpeta "Favorites" 188

Eliminación de una emisora de radio de la carpeta "Favorites" 189

Consulta de la información de estado actual 190

Configuración de varias funciones (menú Setup [Configuración]) 191

Funcionamiento básico del menú Setup 191

Elementos del menú Configuración 193

Configuración de los ajustes de los altavoces 201

Configuración de los ajustes de sonido 217

Configuración de los ajustes de escena 237

Configuración de los ajustes de vídeo/HDMI 239

Configuración de los ajustes de la red 251

Configuración de los ajustes de Bluetooth® 260

Configuración de los ajustes de multizona 266

Configuración de los ajustes del sistema 278

Configuración de los ajustes de la unidad mediante el panel delantero del cuerpo (menú del visor delantero)	306
Funcionamiento básico del menú del visor delantero	306
Elementos del menú del visor delantero	307
Ajuste del brillo del visor delantero	308
Encendido/activación del modo de espera de cada zona	309
Ajuste del uso del volumen en el panel delantero	310
Ajuste del uso del selector de entrada en el panel delantero	311
Ajuste del uso de la tecla SCENE en el panel delantero	312
Ajuste del uso del sonido de accionamiento	313
Ajuste del uso del mando a distancia	314
Selección del ID de mando a distancia	315
Ajuste de los elementos de información que se omitirán cuando se accione SELECT/ENTER	316
Restablecimiento de los ajustes predeterminados	317
Copia de seguridad y restauración de todos los ajustes	318
Actualización del firmware	319
Ajuste del uso de Retail Demo Mode	320

ACTUALIZACIÓN **321**

Actualización del firmware de la unidad	321
Actualizaciones de firmware	321
Actualización del firmware de la unidad a través de la red	322
Actualización del firmware de la unidad por medio de una memoria USB	324

RESOLUCIÓN DE PROBLEMAS **325**

Cuando aparece un problema	325
Si se produce un problema, compruebe lo siguiente en primer lugar:	325
Problemas relacionados con la alimentación, el sistema o el mando a distancia	326
Problemas de audio	336
Problemas de vídeo	347
Problemas con la radio FM/AM	352
Problemas con la radio DAB	357
Problemas de USB	362
Problemas de red	366
Problemas de Bluetooth®	377
Indicaciones de error que se muestran en el visor delantero	379
Indicaciones de error que se muestran en el visor delantero	379

APÉNDICE **380**

Cuidado y limpieza	380
Cuidado del panel delantero	380

Conexión a una red de modo inalámbrico	381
Selección de un método de conexión de red inalámbrica	381
Configuración de una conexión inalámbrica con el botón WPS	382
Configuración de una conexión inalámbrica con un iPhone	383
Configuración de una conexión inalámbrica seleccionando en la lista de puntos de acceso disponibles	384
Configuración de una conexión inalámbrica manualmente	385
Configuración de una conexión inalámbrica con el código PIN WPS	386
Utilización de los altavoces de presencia delanteros	387
Disposición de los altavoces de presencia delanteros	387
Instalación de los altavoces de presencia delanteros en la posición de altura frontal	388
Instalación de los altavoces de presencia delanteros en la posición superior	389
Utilización de altavoces Dolby Enabled como altavoces de presencia delanteros	390
Dispositivos y formatos de archivo compatibles	391
Dispositivos Bluetooth® compatibles	391
Dispositivos USB compatibles	392
Formatos de audio compatibles	393
Salida de zona	394
Salida multizona	394
Flujo de señal de vídeo	395
Flujo de señal de vídeo	395
Tabla de conversión de vídeo	396
Marcas comerciales	397
Marcas comerciales	397
Especificaciones	399
Especificaciones	399
Ajustes predeterminados	406
Ajustes predeterminados del menú Option	406
Ajustes predeterminados del menú Setup	407
Ajustes predeterminados del menú del visor delantero	412

ANTES DE UTILIZAR LA UNIDAD

Leer en primer lugar

Cómo utilizar esta guía

Muchas gracias por comprar un producto Yamaha.

- Esta unidad es un producto diseñado para disfrutar de vídeo y música en casa.
- En esta guía se explican los preparativos y las operaciones que resultarán de interés a aquellas personas que utilizan la unidad a diario.
- Para utilizar la unidad de forma segura y correcta, asegúrese de leer esta guía atentamente antes de utilizar la unidad.

Cuando lea esta guía, tenga en cuenta los siguientes elementos.

- Las ilustraciones de la unidad principal utilizadas en esta guía corresponden al modelo de Estados Unidos, a menos que se especifique de otro modo.
- Esta guía explica principalmente las operaciones relacionadas con el menú que aparece en el TV.
- Esta guía explica las operaciones con el mando a distancia suministrado.
- En esta guía se hace referencia a todos los dispositivos “iPod touch”, “iPhone” y “iPad” como “iPhone”. “iPhone” hace referencia a “iPod touch”, “iPhone” y “iPad”, a menos que se especifique lo contrario.
- Símbolos y palabras indicadoras de esta guía



ATENCIÓN:

Indica precauciones de uso para evitar la posibilidad de que se produzcan lesiones leves o moderadas.

AVISO:

Indica precauciones de uso para evitar la posibilidad de que se produzcan fallos de funcionamiento o daños en la unidad y pérdida de datos en la unidad.

NOTA:

Indica instrucciones y explicaciones complementarias para utilizar la unidad de forma óptima.

[Etiqueta de búsqueda]:

Indica una palabra clave utilizada en búsquedas. Sirve de enlace entre la “Guía de inicio rápida” y “Manual de usuario”, etc.

NOTA

Lea primero los documentos “Folleto de Seguridad” y “Guía de inicio rápida”.

Glosario

Si desea consultar un glosario de los términos utilizados en esta guía, visite el sitio que se indica a continuación. Encontrará explicaciones de términos y tecnologías de este producto y también de los productos de AV de Yamaha en general.

<https://manual.yamaha.com/av/cm/glossary/>

Comprobación de los accesorios

Comprobación de los accesorios

Compruebe que se suministran los siguientes accesorios con el producto.

- Antena de AM (excepto los modelos del Reino Unido, Europa, Rusia y Australia)



- Antena de FM (excepto los modelos del Reino Unido, Europa, Rusia y Australia)



* Se suministra una de las indicadas arriba, según la región en la que se realice la compra.

- Antena de DAB/FM (modelos del Reino Unido, Europa, Rusia y Australia)



- Cable de alimentación



* El cable de alimentación incluido varía en función de la región de compra.

- Micrófono YPAO

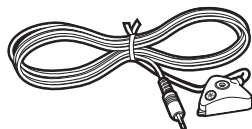

- Base y mástil del micrófono

ANTES DE UTILIZAR LA UNIDAD > Comprobación de los accesorios

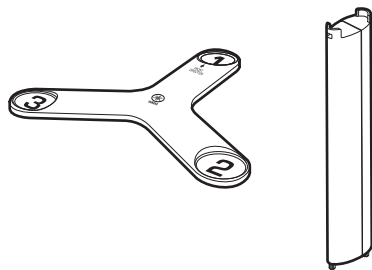

* La base y el mástil del micrófono se utilizan para medir el ángulo y la altura durante la medición de YPAO.

- Mando a distancia
- Pilas (AAA, LR03, UM-4) (2 unidades)
- Guía de inicio rápida
- Folleto de Seguridad

NOTA

Acceda al sitio de descargas de Yamaha para descargar la versión más reciente de Guía de inicio rápida.
<http://download.yamaha.com/>

Uso del mando a distancia

Inserción de las pilas en el mando a distancia

Inserte las pilas en el sentido correcto.

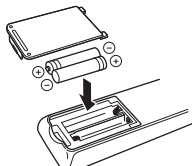

Radio de acción del mando a distancia

El radio de acción del mando a distancia se muestra en la siguiente ilustración.

Apunte con el mando a distancia al sensor del mando a distancia de la unidad.

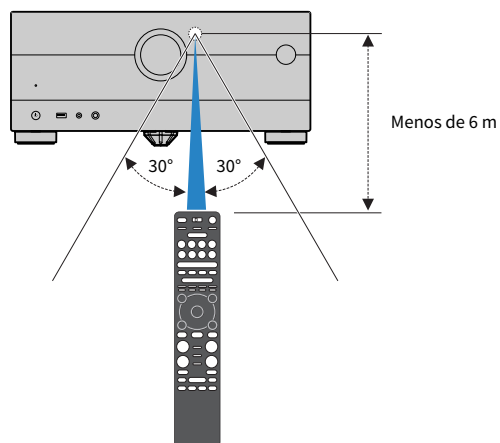

CARACTERÍSTICAS

Qué puede hacer con la unidad

Compatibilidad con sistema de diferentes altavoces

Según el número de altavoces que utilice, podrá disfrutar de sus espacios acústicos favoritos en varios estilos.

- Sistema de 7.1/5.1.2 canales
- Sistema de 5.1.2 canales
- Sistema de 7.1 canales
- Sistema de 5.1 canales
- Sistema de 3.1.2 canales
- Sistema de 3.1 canales
- Sistema de 2.1 canales
- Virtual CINEMA FRONT
- Función multizona
- Conexión de biamplificación

Vínculos relacionados

- “Sistemas de altavoces recomendados para la unidad (configuración básica)” (p.40)
- “Otros sistemas de altavoces (configuración básica)” (p.42)
- “Sistemas de altavoces que utilizan el amplificador interno de la unidad (configuración avanzada)” (p.57)

Optimización automática de los ajustes de los altavoces

La función YPAO detecta las conexiones de los altavoces, mide las distancias desde ellas hasta las posiciones de escucha (posiciones de medición) utilizando la medición del micrófono YPAO y, a continuación, optimiza automáticamente los ajustes de los altavoces como, por ejemplo, el balance del volumen y los parámetros acústicos, para adecuarlos a la sala (YPAO: Yamaha Parametric room Acoustic Optimizer).

- “Flujo de las configuraciones de los altavoces” (p.93)

Disfrutar de efectos de campo sonoro con mucha presencia

La unidad dispone de diversos programas de sonido y decodificadores surround que le permiten escuchar fuentes de reproducción con su modo de sonido preferido (como efecto de campo de sonido o reproducción estéreo).

- “Disfrute de campos sonoros tridimensionales” (p.111)
- “Disfrutar de efectos de campo sonoro optimizados para el tipo de contenido” (p.112)
- “Disfrute de efectos de campo de sonido sin altavoces surround (Virtual CINEMA DSP)” (p.115)
- “Disfrute de sonido surround con auriculares (SILENT CINEMA)” (p.117)
- “Disfrutar de sonido original (decodificación directa)” (p.118)
- “Disfrutar de reproducción multicanal sin efectos de campo sonoro (decodificador surround)” (p.119)
- “Reproducción de mayor calidad (Pure Direct)” (p.120)
- “Disfrute de sonido grave con altavoces pequeños (Extra Bass)” (p.126)
- “Disfrute de un sonido más potente en la fuente de audio (Compressed Music Enhancer)” (p.122)
- “Disfrutar de Dolby Atmos® y DTS:X™” (p.121)

Una amplia variedad de contenido compatible a través de la red

Si la unidad se conecta a una red, podrá disfrutar de una gran cantidad de contenido a través de la red en dicha unidad.

- “Reproducción de música con AirPlay” (p.146)
- “Reproducción de servidores multimedia de música (PC/NAS)” (p.149)
- “Selección de una emisora de radio por Internet” (p.150)
- “Escucha de un servicio de transmisión de música” (p.151)

Reproducción de contenido de varios dispositivos

En las diversas tomas HDMI y tomas de entrada y salida de la unidad puede conectar dispositivos de vídeo (como reproductores BD/DVD), dispositivos de audio (como reproductores de CD), dispositivos Bluetooth (como teléfonos inteligentes), videoconsolas, memorias USB y otros dispositivos. Puede reproducir el contenido de todos ellos o sintonizar una emisora de radio.

- “Escucha de radio” (p.137)
- “Reproducción de música de un dispositivo Bluetooth® en la unidad” (p.143)
- “Reproducción del contenido de una memoria USB” (p.147)

Funciones útiles

La unidad está equipada con numerosas funciones muy útiles. La función ESCENA le permite seleccionar la fuente de entrada y los ajustes registrados en la escena correspondiente, como el programa de sonido y la activación/desactivación de Compressed Music Enhancer, con solo una tecla. Puede recuperar el contenido registrado (como música almacenada en servidores multimedia y emisoras de radio por Internet) seleccionando el número de acceso directo. Si la unidad se conecta a un TV compatible con Control HDMI con un cable HDMI, podrá controlar la unidad (como el encendido y el volumen) con las operaciones del mando a distancia del TV.

- “Selección de la fuente de entrada y los ajustes favoritos con una sola tecla (SCENE)” (p.153)
- “Registro de contenido favorito como acceso directo” (p.157)
- “Reproducción de audio del TV con eARC/ARC” (p.132)

Compatibilidad con altavoces inalámbricos

La unidad está equipada con la función conectada con los altavoces de forma inalámbrica. Puede reproducir audio en la unidad utilizando altavoces/auriculares Bluetooth. Además, si se utilizan dispositivos compatibles con la función MusicCast Surround, los altavoces surround y el subwoofer pueden ser inalámbricos.

- “Reproducción de música con altavoces/auriculares Bluetooth®” (p.145)
- “Configuración de los altavoces inalámbricos” (p.91)

Aplicaciones útiles

AV SETUP GUIDE



AV SETUP GUIDE es una aplicación que ayuda a realizar la conexión de cables entre el Receptor AV y dispositivos de reproducción, así como a configurar el Receptor AV. Esta aplicación le guía a través de los diversos ajustes tales como conexiones de altavoces, TV y dispositivos de reproducción, y de la selección del sistema de altavoces.

Para los detalles, busque “AV SETUP GUIDE” en App Store o Google Play.

MusicCast Controller



MusicCast Controller es una aplicación que le permite vincular un dispositivo compatible con MusicCast con otros dispositivos compatibles con MusicCast ubicados en otras salas y reproducirlos al mismo tiempo. Esta aplicación le permite utilizar su teléfono inteligente u otro dispositivo móvil diferente al mando a distancia para seleccionar fácilmente la música que desea reproducir y configurar la unidad y dispositivos compatibles con MusicCast.

Para obtener más información, busque “MusicCast Controller” en App Store o Google Play.

NOMBRES Y FUNCIONES DE LAS PIEZAS

Cuerpo de la unidad

Nombres y funciones de las piezas del panel delantero

A continuación se indican los nombres y las funciones de las piezas del panel delantero.

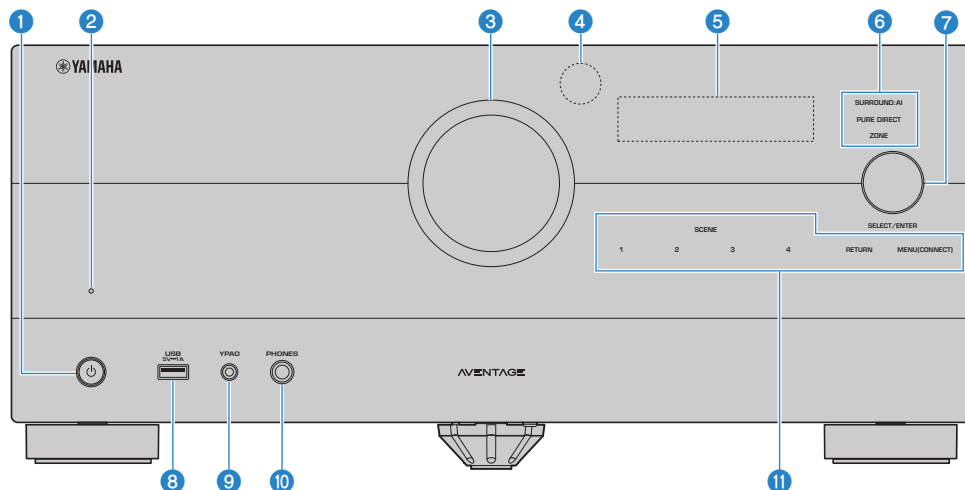

1 **(alimentación)**

Enciende y apaga (espera) la zona principal (p.86).

2 **Indicador de espera**

Se ilumina cuando la unidad se encuentra en modo de espera en cualquiera de las condiciones siguientes.

- Control HDMI está activado (p.243)
- Paso en Standby está activado (p.248)
- Red en standby está activado (p.255)
- Bluetooth en espera está activado (p.262)

3 **VOLUMEN**

Ajusta el volumen.

4 **Sensor del mando a distancia**

Recibe las señales del mando a distancia (infrarrojos) (p.14).

5 **Visor delantero**

Muestra información y el menú (p.26).

NOTA

A temperaturas altas o bajas, se deteriora a veces la visibilidad del carácter debido a las características del LCD. No es un fallo de funcionamiento.

6 Indicador

Se ilumina bajo la siguiente condición.

SURROUND:AI

Se ilumina cuando SURROUND:AI está en funcionamiento (p.110).

PURE DIRECT

Se ilumina cuando PURE DIRECT está en funcionamiento (p.120).

ZONE

Se ilumina cuando la salida de zona está activada (p.165) .

7 SELECT/ENTER

Selecciona la fuente de entrada y controla el visor delantero.

8 Toma USB

Para conectar una memoria USB (p.147).

9 Toma YPAO

Para conectar el micrófono YPAO suministrado (p.93).

10 Toma PHONES

Para conectar unos auriculares.

11 Panel táctil

Funciona con toques. Se emite el sonido de accionamiento.

SCENE

Cambia entre varios ajustes establecidos con la función ESCENA con un solo toque. Además, enciende la unidad cuando está en modo de espera (p.153).

RETURN

Sirven para utilizar el menú “Visor delantero”.

MENU (CONNECT)

Sirven para utilizar el menú “Visor delantero”.

Accede al complemento de red MusicCast y a la configuración de LAN inalámbrica si se mantiene pulsada durante 5 segundos.

Vínculos relacionados

“Cuidado del panel delantero” (p.380)

Visor delantero

Nombres y funciones de las piezas del visor delantero

A continuación se indican los nombres y las funciones de las piezas del visor delantero.

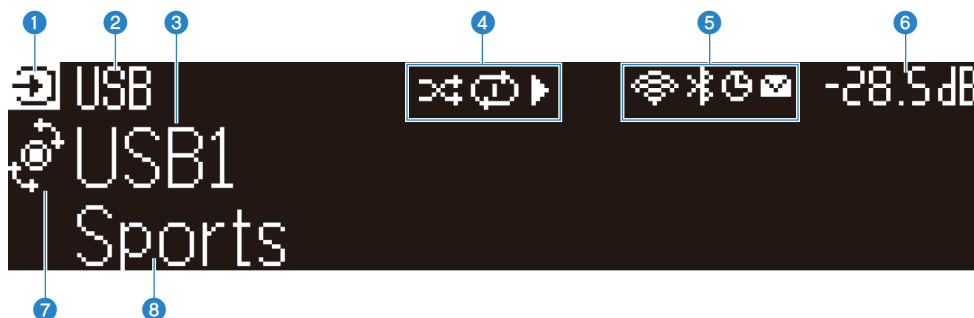

1 Icono de modo de funcionamiento

Indica el modo actual del visor delantero (el modo de selección de entrada o el modo de selección de información).

2 Nombre predeterminado de entrada

Muestra el nombre predeterminado cuando ha cambiado el nombre de la fuente de entrada.

3 Información principal

Muestra información, como el nombre de entrada actual o el elemento de información de entrada, según el modo del visor delantero.

4 Icono de estado de reproducción

Reproducción aleatoria

Se ilumina cuando está activado el ajuste de reproducción aleatoria (p.186).

Repetición

Se ilumina cuando está activado el ajuste de repetición (p.187).

Reproducir/pausar/detener

Se ilumina mientras la unidad reproduce, pausa o detiene una canción.

5 Icono de estado

LAN inalámbrica

Se ilumina cuando la unidad está conectada a una red inalámbrica (p.381).

Bluetooth

Se ilumina cuando la unidad está conectada a un dispositivo Bluetooth (p.143).

Temporizador de apagado

Se ilumina cuando el temporizador de apagado está activado (p.152).

Actualización de firmware

Se ilumina cuando hay una actualización de firmware disponible a través de la red (p.321).

6 Volumen

Indica el volumen actual.

7 Indicador SELECT/ENTER

Indica el estado disponible de SELECT/ENTER (pulsar o girar) para el área derecha del visor.

8 Información adicional

Muestra información adicional sobre la entrada actual, como Reception (Recepción) o DSP Program (Programa DSP).

NOTA

- En función del contenido de reproducción, es posible que la unidad no reciba correctamente su estado de reproducción. Para obtener más información sobre el estado de reproducción, consulte la aplicación MusicCast Controller o su software de reproducción.
- Si la unidad es el dispositivo esclavo de la red MusicCast, el estado de reproducción se muestra como se indica a continuación, en función del dispositivo maestro.
 - El icono de reproducción se ilumina en el visor delantero de la unidad cuando el contenido de la reproducción de audio se selecciona como fuente de entrada del dispositivo maestro, y el dispositivo maestro se pausa.
 - El icono de reproducción siempre está iluminado en el visor delantero de la unidad cuando "HDMI", "AUDIO", "PHONO", "TV" o "TUNER" se seleccionan como fuente de entrada del dispositivo maestro.

Selección de la información de entrada que aparece en el visor delantero

Durante el modo de selección de información, el visor delantero muestra información adicional sobre la fuente de entrada.



Elemento

Pulse SELECT/ENTER en el visor delantero para cambiarlo al modo de selección de información. Gire SELECT/ENTER para seleccionar un elemento entre las distintas opciones. La información adicional se muestra bajo el elemento seleccionado.

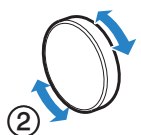
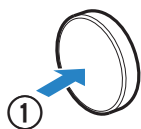

Los elementos mostrados varían según la fuente de entrada.

Fuente de entrada actual	Elemento mostrado
HDMI	
AUDIO	DSP Program (Programa DSP), Audio Decoder (Decodificador de audio), Output Channel (Canal de salida), HDMI Status (Estado de HDMI), Zone Status (Estado de zona), System Status (Estado del sistema)
PHONO	
TV	Reception (Recepción), DSP Program (Programa DSP), Audio Decoder (Decodificador de audio), Output Channel (Canal de salida), HDMI Status (Estado de HDMI), Zone Status (Estado de zona), System Status (Estado del sistema)
TUNER (FM/AM)	(Solo modelos de Reino Unido, Europa y Rusia) Los datos de Radio Data System también se encuentran disponibles cuando la unidad se sintoniza en una emisora Radio Data System. Para conocer más detalles, consulte lo siguiente: <ul style="list-style-type: none"> • “Visualización de la información de Radio Data System” (p.138)
TUNER (DAB)	(Solo modelos del Reino Unido, Europa, Rusia y Australia) Para obtener más información, consulte lo siguiente: <ul style="list-style-type: none"> • “Visualización de la información DAB” (p.139)
SERVER	Song (Canción), Artist (Artista), Album (Álbum), IP Address (Dirección IP), Ethernet MAC Address (Dirección MAC de Ethernet), Wi-Fi MAC Address (Dirección MAC de Wi-Fi), DSP Program (Programa DSP), Audio Decoder (Decodificador de audio), Output Channel (Canal de salida), HDMI Status (Estado de HDMI), Zone Status (Estado de zona), System Status (Estado del sistema)

Fuente de entrada actual	Elemento mostrado
NET RADIO	Station (Emisora), IP Address (Dirección IP), Ethernet MAC Address (Dirección MAC de Ethernet), Wi-Fi MAC Address (Dirección MAC de Wi-Fi), DSP Program (Programa DSP), Audio Decoder (Decodificador de audio), Output Channel (Canal de salida), HDMI Status (Estado de HDMI), Zone Status (Estado de zona), System Status (Estado del sistema), Song (Canción), Album (Álbum)
Spotify Deezer	Track (Pista), Artist (Artista), Album (Álbum), IP Address (Dirección IP), Ethernet MAC Address (Dirección MAC de Ethernet), Wi-Fi MAC Address (Dirección MAC de Wi-Fi), DSP Program (Programa DSP), Audio Decoder (Decodificador de audio), Output Channel (Canal de salida), HDMI Status (Estado de HDMI), Zone Status (Estado de zona), System Status (Estado del sistema)
servicios de transmisión de música (con información de reproducción) AirPlay	Song (Canción), Artist (Artista), Album (Álbum), IP Address (Dirección IP), Ethernet MAC Address (Dirección MAC de Ethernet), Wi-Fi MAC Address (Dirección MAC de Wi-Fi), DSP Program (Programa DSP), Audio Decoder (Decodificador de audio), Output Channel (Canal de salida), HDMI Status (Estado de HDMI), Zone Status (Estado de zona), System Status (Estado del sistema)
servicios de transmisión de música (sin información de reproducción) Alexa MusicCast Link	DSP Program (Programa DSP), Audio Decoder (Decodificador de audio), Output Channel (Canal de salida), HDMI Status (Estado de HDMI), Zone Status (Estado de zona), System Status (Estado del sistema), IP Address (Dirección IP), Ethernet MAC Address (Dirección MAC de Ethernet), Wi-Fi MAC Address (Dirección MAC de Wi-Fi)
Bluetooth USB	Song (Canción), Artist (Artista), Album (Álbum), DSP Program (Programa DSP), Audio Decoder (Decodificador de audio), Output Channel (Canal de salida), HDMI Status (Estado de HDMI), Zone Status (Estado de zona), System Status (Estado del sistema)

NOTA

- Puede utilizar “Omisión de información” en el menú “Visor delantero” para omitir elementos de información en el visor delantero.
- Cuando no utiliza SELECT/ENTER durante unos segundos, el visor delantero vuelve automáticamente al modo de selección de entrada.

Vínculos relacionados

“Ajuste de los elementos de información que se omitirán cuando se accione SELECT/ENTER” (p.316)

■ Output Channel

Se muestra información sobre los terminales de altavoces que están emitiendo sonido. Si no se está emitiendo sonido, se indica con un guion bajo.



Indicadores

■ HDMI Status

Se muestra información sobre las tomas de entrada de HDMI (conexión) y la toma de salida HDMI (conexión, destino). Si no hay conexión, se muestra un guion bajo.



■ Zone Status

Se muestra información sobre el número o la letra de zona activados. Si la zona está desactivada, se indica con un guion bajo.

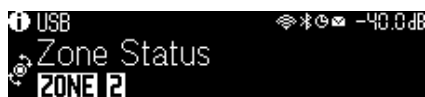

■ System Status

Se muestra la siguiente información sobre el sistema. Cuando está desactivado, se indica con un guion bajo.

- ECO: el modo eco está activado.
- PARTY: el modo fiesta está activado.
- MASTER: la unidad es el dispositivo maestro de la red MusicCast.



Nombres y funciones de las piezas del panel trasero

A continuación se indican los nombres y las funciones de las piezas del panel trasero.

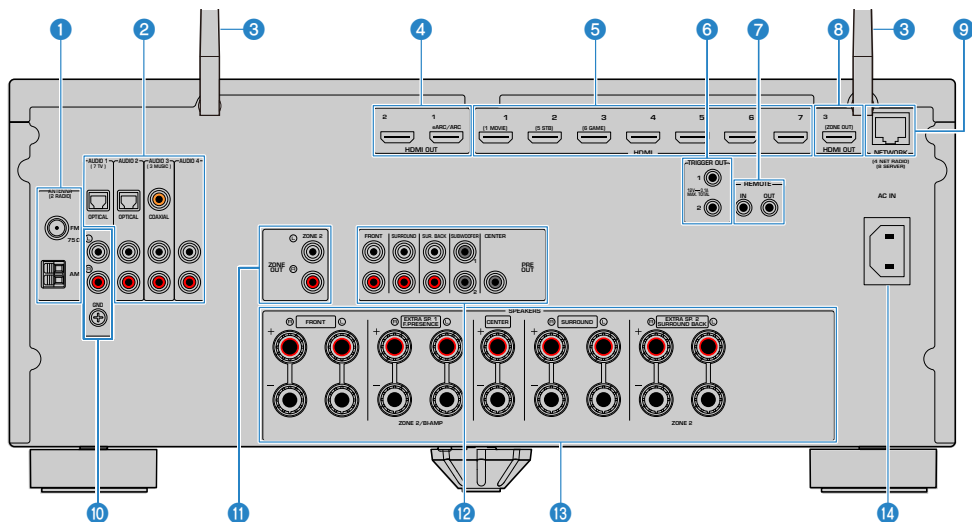

- La zona circundante a las tomas de salida de vídeo/audio está marcada en blanco en el producto real para evitar conexiones incorrectas.

1 Tomas ANTENNA

Para conectarse a antenas de radio (p.74).

2 Tomas AUDIO 1-4

Para conectarse a dispositivos de reproducción de audio y recibir señales de audio (p.73).

3 Antenas inalámbricas

Para conectarse de forma inalámbrica (Wi-Fi) a una red (p.78) y a una conexión Bluetooth (p.143).

4 Tomas HDMI OUT 1-2

Para conectarse a un TV compatible con HDMI y emitir señales de vídeo/audio (p.69). Si se usan eARC/ARC, las señales de audio del TV también se reciben.

5 Tomas HDMI 1-7

Para conectarse a dispositivos de reproducción compatibles con HDMI y recibir señales de vídeo/audio (p.72).

6 Tomas TRIGGER OUT 1-2

Para conectarse a dispositivos compatibles con la función de disparo (p.82).

7 Tomas REMOTE IN/OUT

Para conectarse a un emisor/receptor de señales infrarrojas que le permita utilizar la unidad y otros dispositivos desde otra sala (p.83).

8 Toma HDMI OUT 3 (ZONE OUT)

Para conectarse a un dispositivo compatible con HDMI (como el TV) que se utiliza en otra sala (Zone2) y para emitir vídeo/audio (p.164).

9 Toma NETWORK

Para conectarse por cable a una red (p.79).

10 Tomas PHONO

Para conectarse a un tocadiscos (p.73).

11 Tomas ZONE OUT

Para conectarse al amplificador externo utilizado en otra sala (Zone2) y para emitir audio (p.163).

12 Tomas PRE OUT

Para conectarse a un altavoz de subgraves con un amplificador incorporado (p.68) o a un amplificador de potencia externo (p.81).

13 Terminales SPEAKERS

Para conectarse a altavoces (p.36).

14 Toma AC IN

Para conectar el cable de alimentación suministrado (p.85).

Mando a distancia

Nombres y funciones de las piezas del mando a distancia

A continuación se indican los nombres y las funciones de las piezas del mando a distancia suministrado.

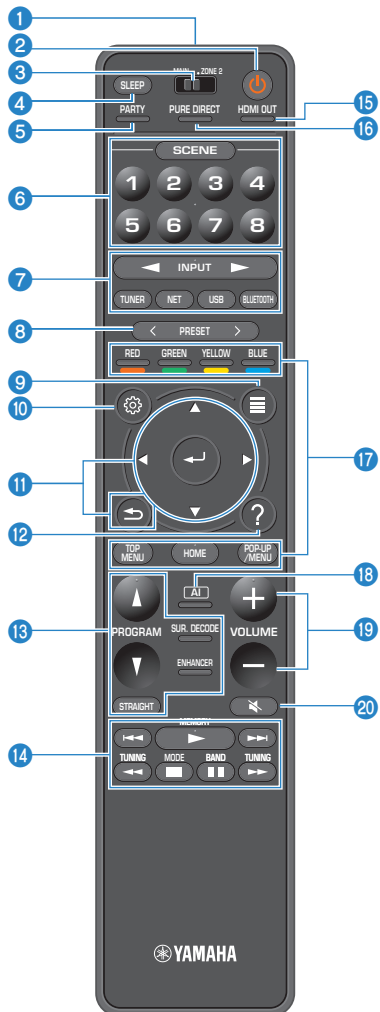

1 Transmisor de señal del mando a distancia

Transmite las señales del mando a distancia (infrarrojas).

2 Tecla  (alimentación)

Activa y desactiva la zona seleccionada con el conmutador de zona (p.165).

3 Conmutador de zona

Cambia la zona que se controla a través del mando a distancia (p.166).

4 Tecla SLEEP

Ajusta el tiempo del temporizador de apagado (p.152).

5 Tecla PARTY

Activa/desactiva el modo fiesta (p.168).

6 Teclas SCENE

Cambia entre varios ajustes establecidos con la función ESCENA con un solo toque. Además, enciende la unidad cuando está en modo de espera (p.153).

7 Teclas selectoras de entrada

Selecciona una fuente de entrada para su reproducción.

NOTA

Pulse NET repetidamente para seleccionar la fuente de red que desee.

8 11 14 17 19 20 Teclas de operaciones de dispositivos externos

Controla la reproducción del dispositivo de reproducción compatible con Control HDMI.

NOTA

- Los dispositivos de reproducción deben ser compatibles con Control HDMI. Algunos dispositivos compatibles con Control HDMI no pueden utilizarse.
- Puede ajustar la función para utilizar las teclas de color para algo más que el funcionamiento de dispositivos conectados a la unidad con un cable HDMI (p.289).

8 Teclas PRESET

Selecciona una emisora de radio preajustada (p.137).

Recupera contenido de Bluetooth, USB o red registrado como acceso directo (p.158).

9 Tecla OPTION

Muestra el menú de opciones utilizado en el TV (p.170).

10 Tecla SETUP

Muestra el menú de configuración utilizado en el TV (p.191).

11 Teclas ENTER/del cursor, RETURN

Para utilizar el menú en el TV.

12 Tecla HELP

En el menú en pantalla, la descripción de un término en la posición del cursor aparece en el TV. Esta tecla se activa cuando aparece el icono “?” en el menú en pantalla.

13 Teclas de modo de sonido

Selecciona un programa de sonidos o un decodificador surround (p.109).

NOTA

Puede configurar la función para utilizar las teclas PROGRAM para algo más que seleccionar el programa de sonido (p.288).

14 Teclas de operación de reproducción

Controla la reproducción de la memoria USB, el servidor multimedia de música (PC/NAS) o radio.

15 Tecla HDMI OUT

Selecciona las tomas HDMI OUT que se utilizarán para la salida de vídeo/audio (p.129).

16 Tecla PURE DIRECT

Activa/desactiva Pure Direct (p.120).

18 Tecla AI

Activa/desactiva el modo SURROUND:AI (p.110).

19 Teclas VOLUME

Ajusta el volumen.

20 Tecla MUTE

Silencia la salida de audio.

PREPARATIVOS

Antes de empezar

Nombres y funciones de los altavoces

A continuación se muestran los nombres y las funciones de los altavoces conectados a la unidad.

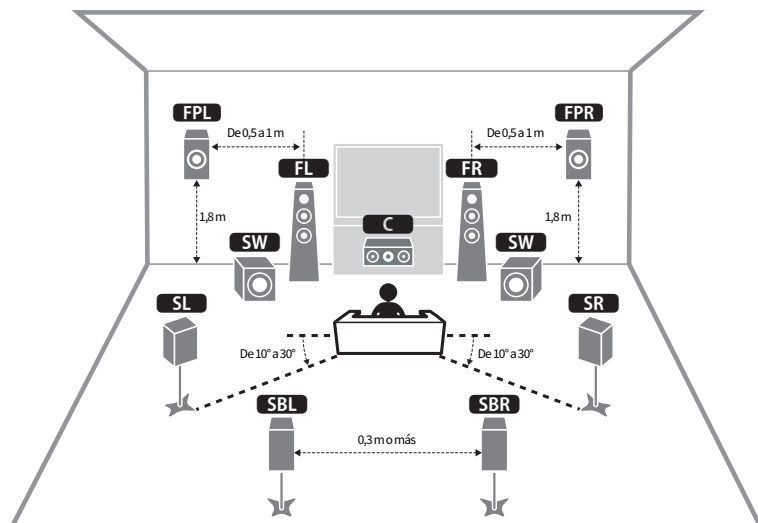

Tipo de altavoz	Abr.	Función
Delantero	FL / FR	Produce los sonidos de los canales delanteros (sonidos estéreos).
Central	C	Produce los sonidos del canal central (como el diálogo de una película y las voces).
Surround	SL / SR	Produce los sonidos de los canales surround.
Surround trasero	SBL / SBR	Produce los sonidos del canal surround trasero.
De presencia delantero	FPL / FPR	Genera sonidos con efecto CINEMA DSP HD ³ o sonidos de canal de altura.
Altavoz de subgraves	SW	Produce los sonidos del canal LFE (low-frequency effect) y refuerza las partes graves de otros canales.

NOTA

- Utilice este diagrama a modo de referencia para conocer la disposición óptima de los altavoces de la unidad. Sin embargo, la disposición de los altavoces no tiene por qué coincidir de forma exacta con la del diagrama. El ajuste automático de los altavoces (YPAO) puede utilizarse para optimizar de forma automática los ajustes de los altavoces (como las distancias) según la disposición real de los altavoces.
- La unidad cuenta con tres disposiciones para los altavoces de presencia delanteros. Puede elegir la disposición que mejor se adapte a su entorno de escucha. Podrá disfrutar de Dolby Atmos, DTS:X o CINEMA DSP HD³ con cualquier disposición.

Vínculos relacionados

- “Flujo de preparativos (con los altavoces surround conectados mediante los cables de altavoces)” (p.38)
- “Flujo de preparativos (con los altavoces surround conectados de forma inalámbrica)” (p.39)
- “Disposición de los altavoces de presencia delanteros” (p.387)

Flujo de preparativos

Flujo de preparativos (con los altavoces surround conectados mediante los cables de altavoces)

A continuación se describe el flujo de preparativos básico para utilizar la unidad.

- 1 Coloque los altavoces.**
- 2 Conecte los altavoces.**
- 3 Conecte un TV.**
- 4 Conecte los dispositivos de reproducción.**
- 5 Conecte las antenas de radio.**
- 6 Prepárese para conectarse a una red.**
- 7 Configure la red MusicCast.**
- 8 Asigne la configuración de altavoz.**
- 9 Configure los ajustes de los altavoces.**

Vínculos relacionados

“Cómo colocar los altavoces (sistemas de altavoces)” (p.40)

Flujo de preparativos (con los altavoces surround conectados de forma inalámbrica)

A continuación se describe el flujo de preparativos básico para utilizar la unidad con los altavoces surround conectados de forma inalámbrica.

- 1 Coloque los altavoces.**
- 2 Conecte los altavoces.**
- 3 Conecte un TV.**
- 4 Conecte los dispositivos de reproducción.**
- 5 Conecte las antenas de radio.**
- 6 Prepárese para conectarse a una red.**
- 7 Configure la red MusicCast.**
- 8 Conecte los altavoces inalámbricos.**
- 9 Asigne la configuración de altavoz.**
- 10 Configure los ajustes de los altavoces.**

Vínculos relacionados

“Cómo colocar los altavoces (sistemas de altavoces)” (p.40)

Cómo colocar los altavoces (sistemas de altavoces)

Sistemas de altavoces recomendados para la unidad (configuración básica)

Este sistema de altavoces saca el máximo partido a la unidad.

Puede disfrutar de un campo sonoro tridimensional altamente natural con cualquier contenido. Recomendamos este sistema de altavoces para contenido Dolby Atmos o DTS:X.

[Etiqueta de búsqueda]#Q01 Sistemas de altavoces

■ Sistema de 7.1/5.1.2 canales

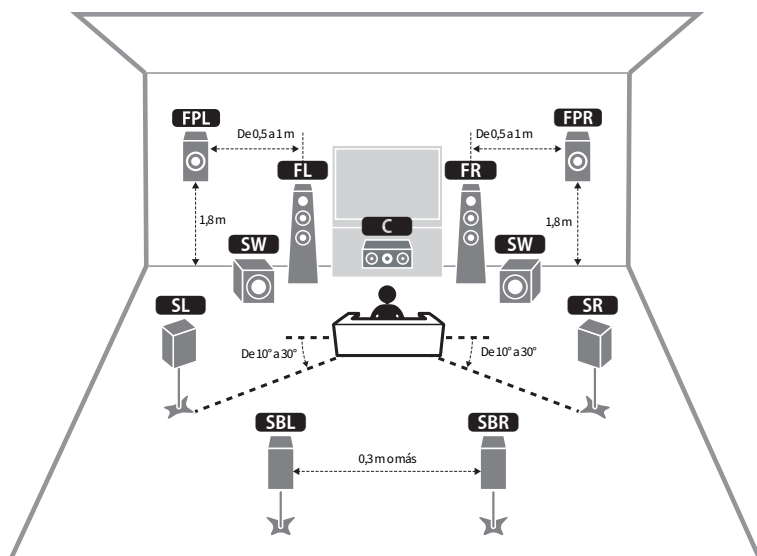

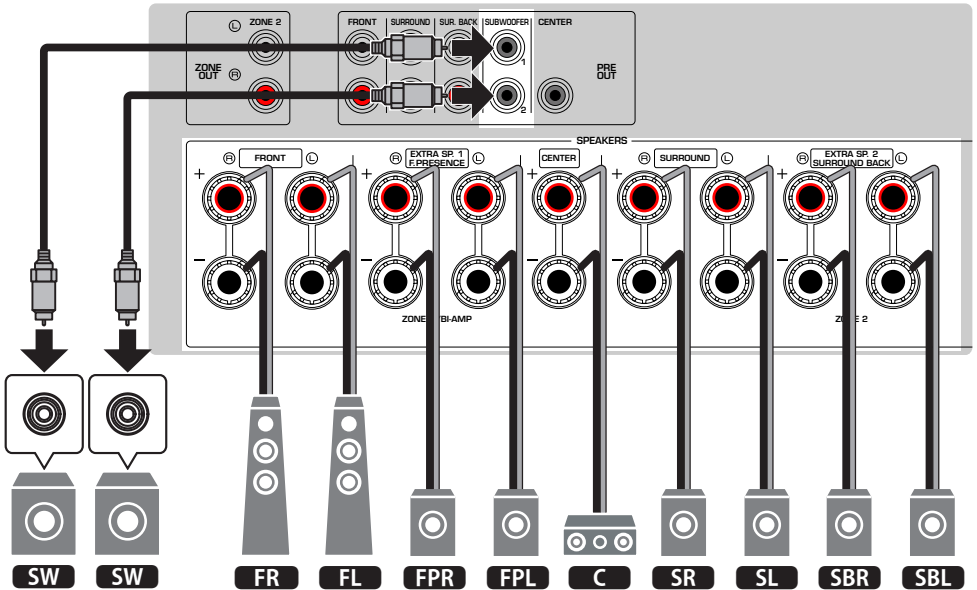

NOTA

- Los altavoces surround traseros y los altavoces de presencia delanteros no producen sonidos de forma simultánea. La unidad cambia automáticamente los altavoces que van a utilizarse en función de la señal de entrada y CINEMA DSP HD³.
- Cuando instale los altavoces de presencia delanteros en el techo por encima de la posición de escucha, o cuando utilice altavoces Dolby Enabled como altavoces de presencia delanteros, deberá cambiar los ajustes de la disposición de los altavoces de presencia delanteros.
- También puede conectar hasta 2 altavoces de subgraves (con amplificador incorporado) a la unidad. Dos subwoofers conectados a esta unidad producen los mismos sonidos.
- Si solo va a utilizar un altavoz de subgraves, puede colocarlo en la parte izquierda o derecha.

Vínculos relacionados

- “Requisitos de los altavoces” (p.64)
- “Ajuste de la disposición de los altavoces de presencia delanteros” (p.206)

Otros sistemas de altavoces (configuración básica)

Sistema de 5.1.2 canales

Para sacar el máximo partido posible al contenido de Dolby Atmos o DTS:X, recomendamos este sistema de altavoces. Los altavoces de presencia delanteros producen un campo surround tridimensional natural que incluye sonidos de techo.

[Etiqueta de búsqueda]#Q01 Sistemas de altavoces

■ Para una disposición con altavoces de presencia delanteros en la posición de altura frontal

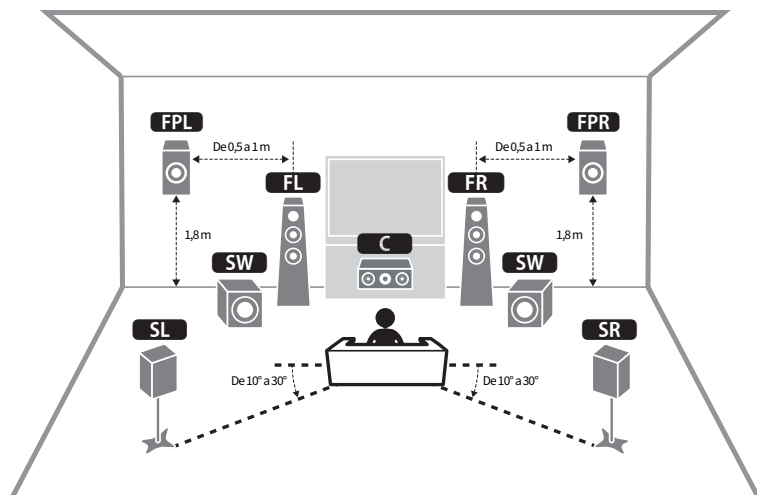

■ Para una disposición con altavoces de presencia delanteros en la posición superior

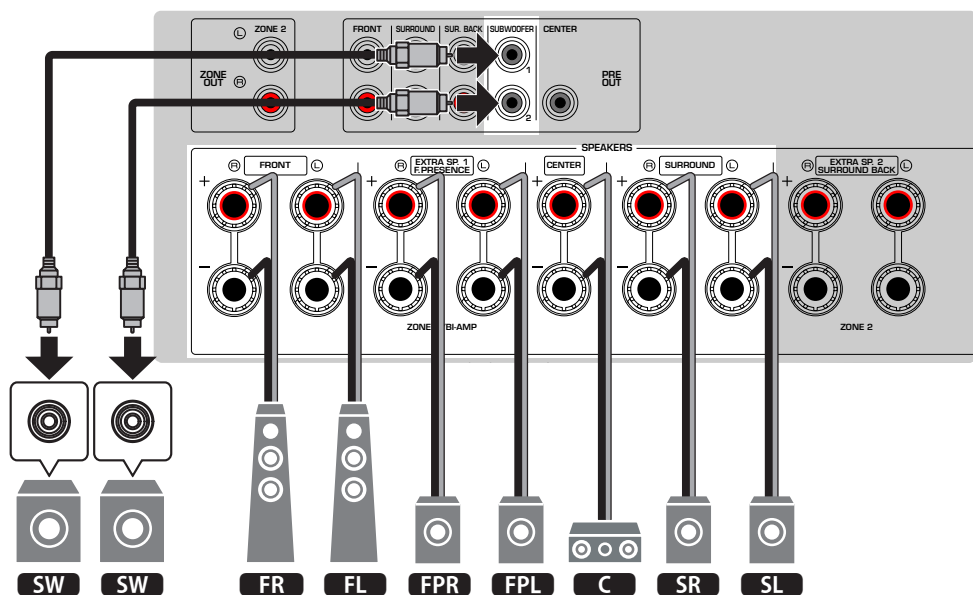
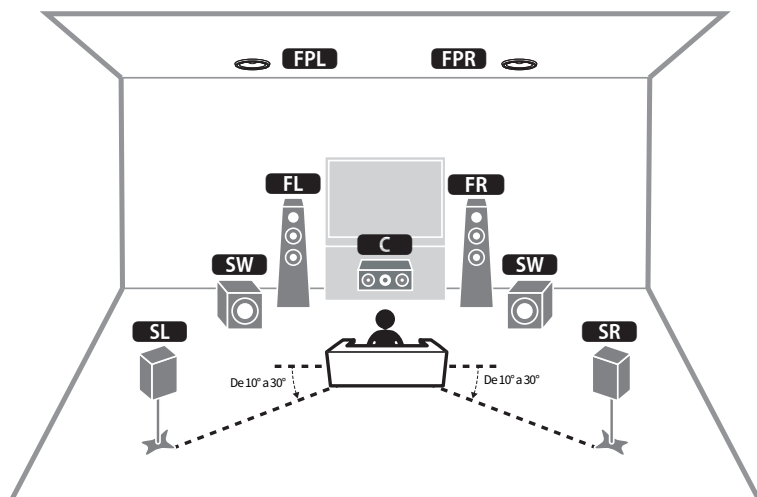

NOTA

- Cuando instale los altavoces de presencia delanteros en el techo por encima de la posición de escucha, o cuando utilice altavoces Dolby Enabled como altavoces de presencia delanteros, deberá cambiar los ajustes de la disposición de los altavoces de presencia delanteros.
- También puede conectar hasta 2 altavoces de subgraves (con amplificador incorporado) a la unidad. Dos subwoofers conectados a esta unidad producen los mismos sonidos.
- Si solo va a utilizar un altavoz de subgraves, puede colocarlo en la parte izquierda o derecha.

Vínculos relacionados

- “Requisitos de los altavoces” (p.64)
- “Ajuste de la disposición de los altavoces de presencia delanteros” (p.206)

Sistema de 7.1 canales

Este sistema de altavoces permite disfrutar de un sonido surround extendido gracias a los altavoces surround traseros.

[Etiqueta de búsqueda]#Q01 Sistemas de altavoces

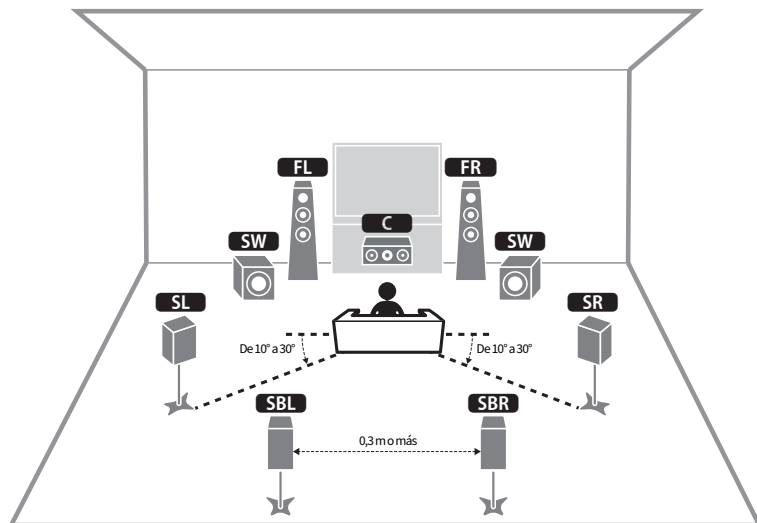

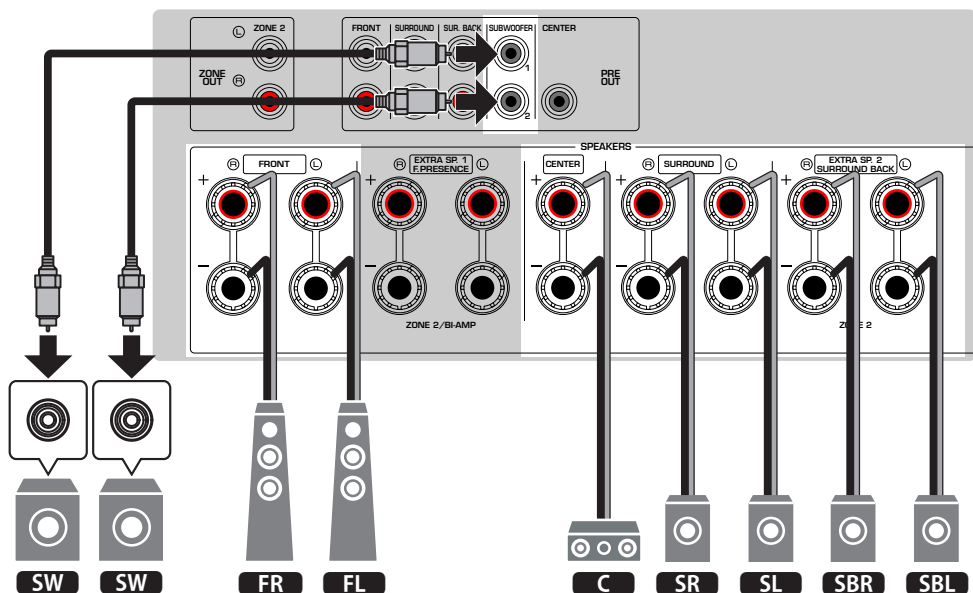

NOTA

- También puede conectar hasta 2 altavoces de subgraves (con amplificador incorporado) a la unidad. Dos subwoofers conectados a esta unidad producen los mismos sonidos.
- Si solo va a utilizar un altavoz de subgraves, puede colocarlo en la parte izquierda o derecha.

Vínculos relacionados

“Requisitos de los altavoces” (p.64)

Sistema de 5.1 canales

Esta es la disposición de altavoces básica que se recomienda para disfrutar de sonido surround.

[Etiqueta de búsqueda]#Q01 Sistemas de altavoces

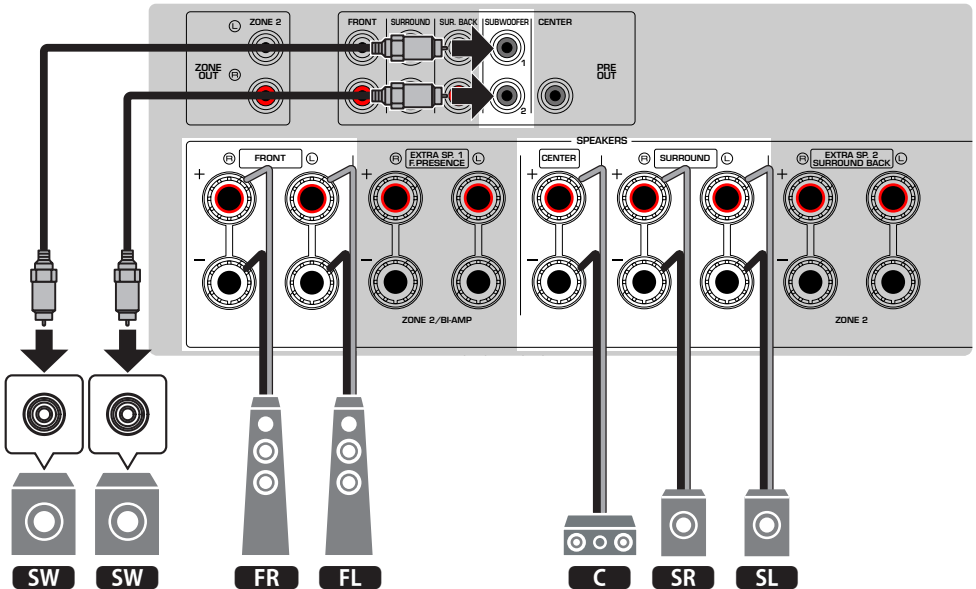
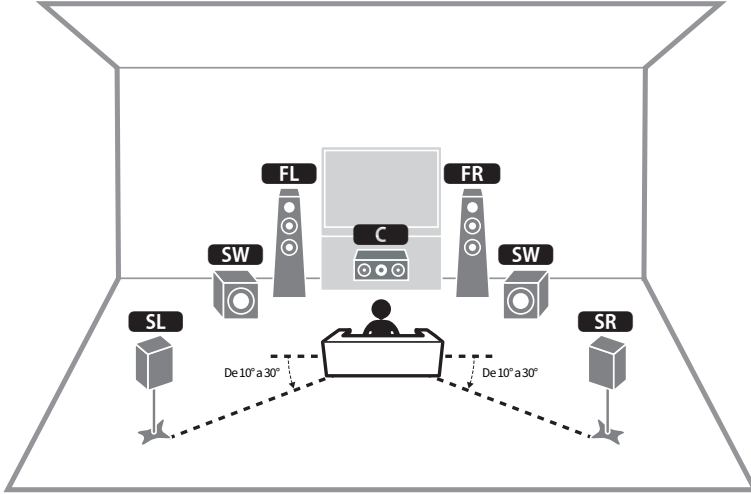

NOTA

- También puede conectar hasta 2 altavoces de subgraves (con amplificador incorporado) a la unidad. Dos subwoofers conectados a esta unidad producen los mismos sonidos.
- Si solo va a utilizar un altavoz de subgraves, puede colocarlo en la parte izquierda o derecha.

Vínculos relacionados

“Requisitos de los altavoces” (p.64)

Sistema de 3.1.2 canales

Se recomienda usar esta disposición de los altavoces si no puede colocar los altavoces en el fondo de la sala. Con este sistema de altavoces también podrá disfrutar de contenido de Dolby Atmos y DTS:X.

[Etiqueta de búsqueda]#Q01 Sistemas de altavoces

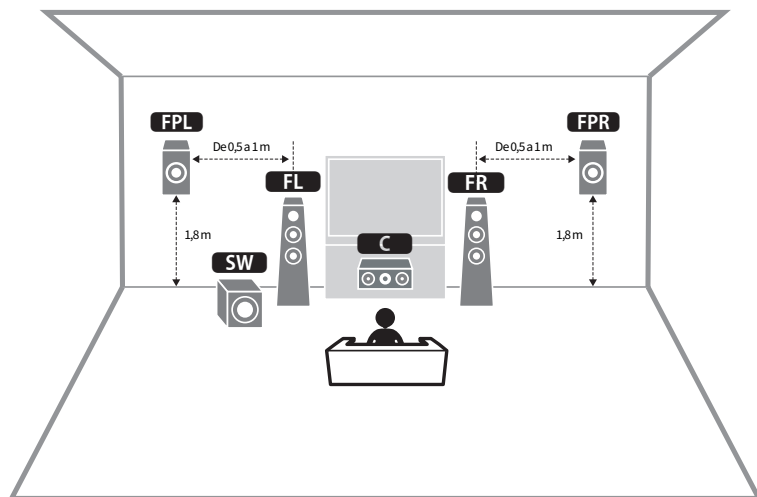

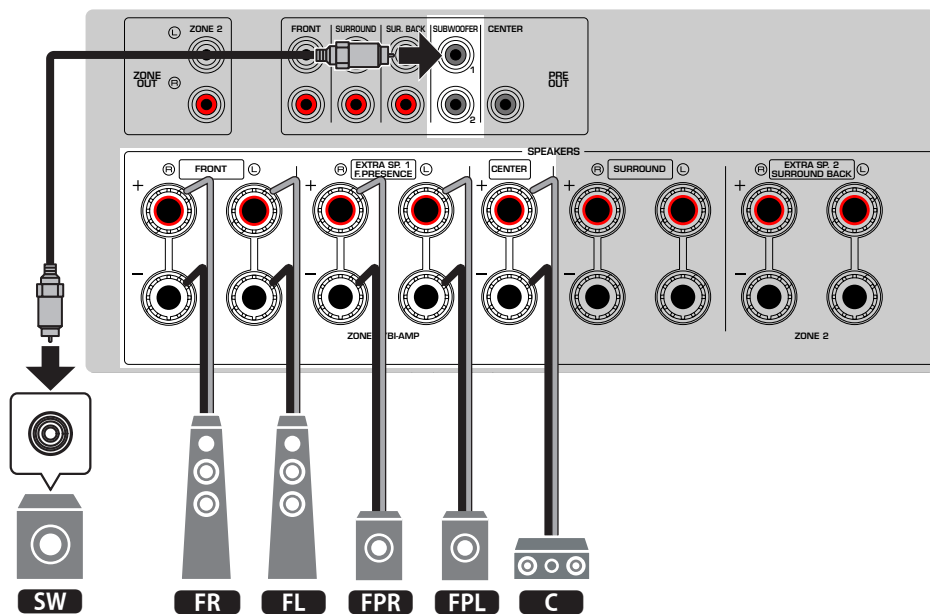

NOTA

- Cuando instale los altavoces de presencia delanteros en el techo por encima de la posición de escucha, o cuando utilice altavoces Dolby Enabled como altavoces de presencia delanteros, configure la disposición de los altavoces de presencia delanteros.
- También puede conectar hasta 2 altavoces de subgraves (con amplificador incorporado) a la unidad. Dos subwoofers conectados a esta unidad producen los mismos sonidos.
- Si solo va a utilizar un altavoz de subgraves, puede colocarlo en la parte izquierda o derecha.

Vínculos relacionados

- “Requisitos de los altavoces” (p.64)
- “Ajuste de la disposición de los altavoces de presencia delanteros” (p.206)

Sistema de 3.1 canales

Se recomienda utilizar esta disposición de los altavoces para disfrutar de sonido estéreo con un altavoz central. El sonido del canal central, como los diálogos de las películas y las voces, podrá obtenerse de forma clara.

[Etiqueta de búsqueda]#Q01 Sistemas de altavoces

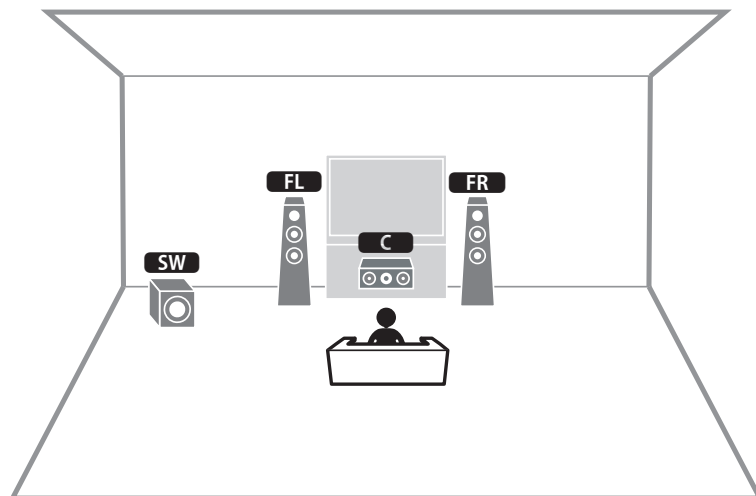

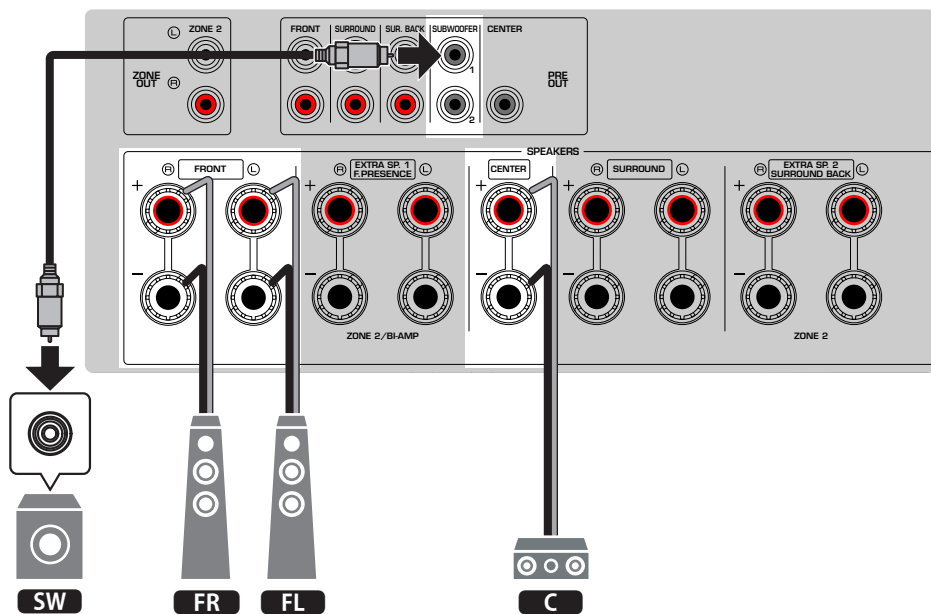

NOTA

- También puede conectar hasta 2 altavoces de subgraves (con amplificador incorporado) a la unidad. Dos subwoofers conectados a esta unidad producen los mismos sonidos.
- Si solo va a utilizar un altavoz de subgraves, puede colocarlo en la parte izquierda o derecha.

Vínculos relacionados

“Requisitos de los altavoces” (p.64)

Sistema de 2.1 canales

Esta es la disposición de altavoces que se recomienda para disfrutar de sonido estéreo.

[Etiqueta de búsqueda]#Q01 Sistemas de altavoces

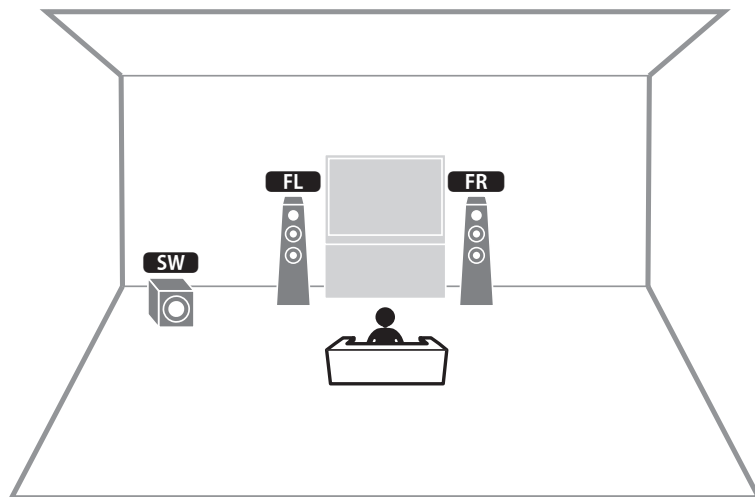

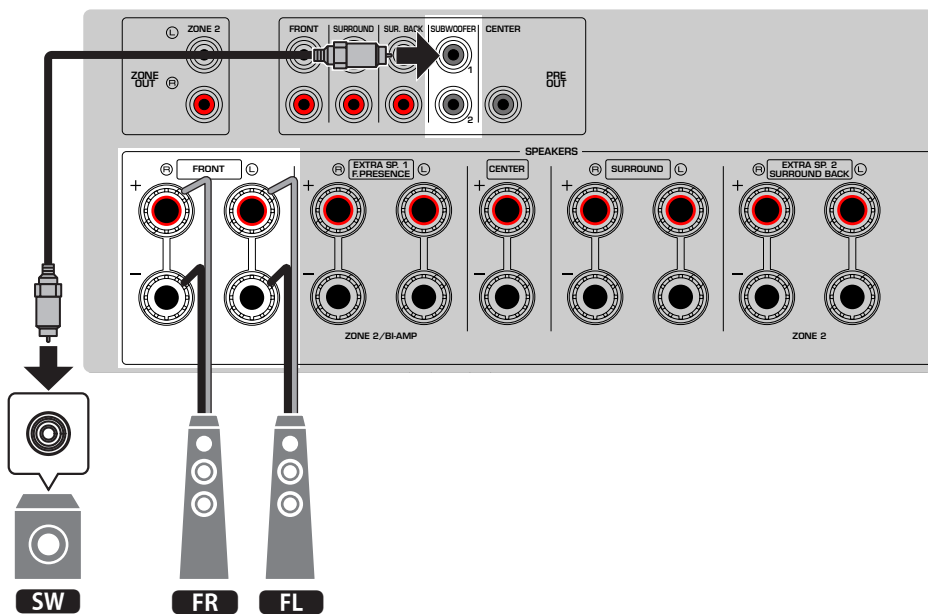

NOTA

- También puede conectar hasta 2 altavoces de subgraves (con amplificador incorporado) a la unidad. Dos subwoofers conectados a esta unidad producen los mismos sonidos.
- Si solo va a utilizar un altavoz de subgraves, puede colocarlo en la parte izquierda o derecha.

Vínculos relacionados

“Requisitos de los altavoces” (p.64)

Virtual CINEMA FRONT

Se recomienda utilizar esta disposición de los altavoces si no puede colocar los altavoces en el fondo de la sala.

[Etiqueta de búsqueda]#Q01 Sistemas de altavoces

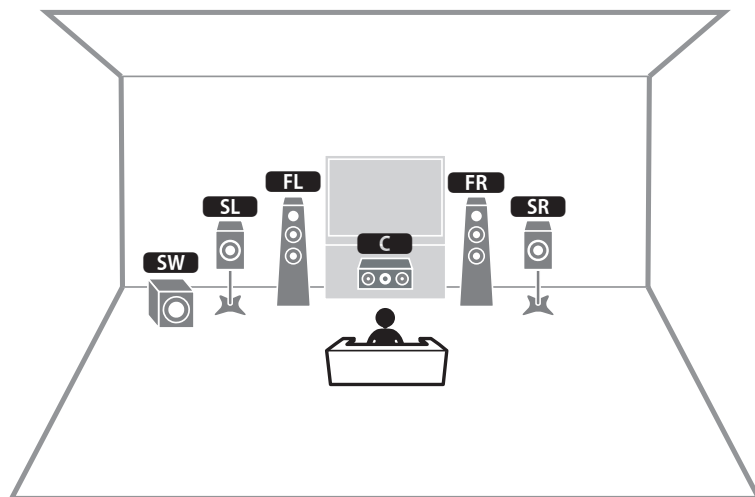

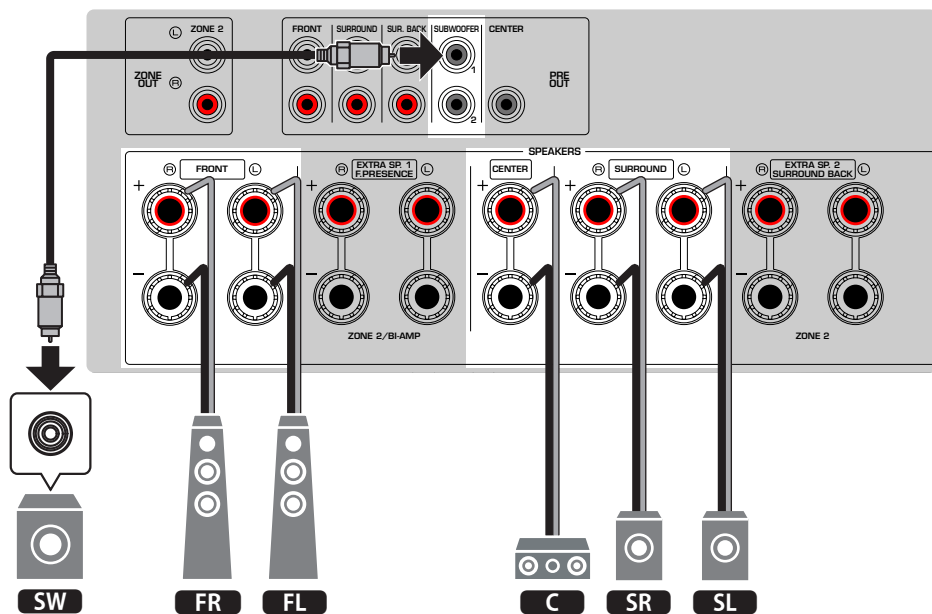

NOTA

- Para poder utilizar Virtual CINEMA FRONT, deberá cambiar los ajustes de configuración de los altavoces.
- También puede conectar hasta 2 altavoces de subgraves (con amplificador incorporado) a la unidad. Dos subwoofers conectados a esta unidad producen los mismos sonidos.
- Si solo va a utilizar un altavoz de subgraves, puede colocarlo en la parte izquierda o derecha.

Vínculos relacionados

- “Ajuste del sistema de altavoces” (p.203)
- “Ajuste de la disposición de los altavoces surround” (p.205)
- “Requisitos de los altavoces” (p.64)

Sistemas de altavoces que utilizan el amplificador interno de la unidad (configuración avanzada)

Lista de sistemas de altavoces que utilizan el amplificador interno de la unidad

Además de los sistemas de altavoces básicos, la unidad también permite aplicar las siguientes configuraciones de altavoces.

Para disfrutar de los siguientes sistemas, configure los ajustes de los altavoces necesarios en “Asignar Etapa” en el menú “Configuración”.

[Etiqueta de búsqueda]#Q01 Sistemas de altavoces

Zona principal			Multizona	Asignar Etapa	Página
Canal de salida (máx.)	Biamplicación	Surround trasero/presencia			
7		Surround trasero	+1 sala	7.1 +1Zone	p.58
7		De presencia delantero	+1 sala	5.1.2 +1Zone	p.60
5	○			5.1 Bi-Amp	p.62

Vínculos relacionados

- “Requisitos de los altavoces” (p.64)
- “Ajuste del sistema de altavoces” (p.203)
- “Ejemplos de configuración multizona” (p.160)

7.1 + 1 zona

La función Zone le permite reproducir una fuente de entrada en la sala en la que se encuentra la unidad y en otra sala.

[Etiqueta de búsqueda]#Q01 Sistemas de altavoces

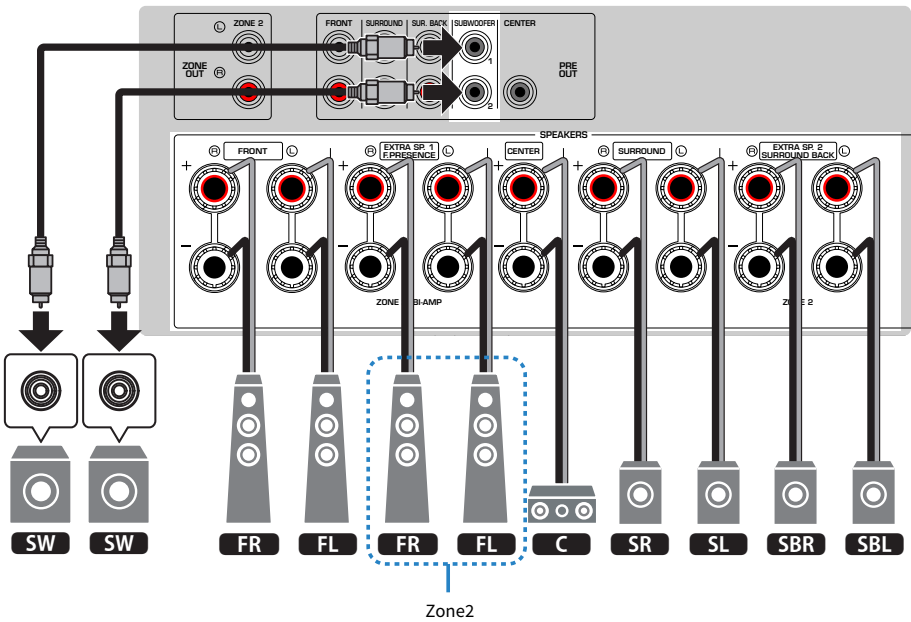
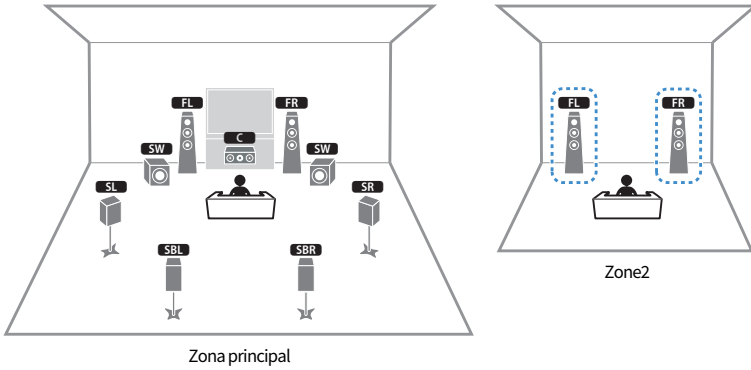

NOTA

- Para poder el sistema de altavoces de zona, deberá cambiar los ajustes de configuración de los altavoces.
- También puede conectar hasta 2 altavoces de subgraves (con amplificador incorporado) a la unidad. Dos subwoofers conectados a esta unidad producen los mismos sonidos.
- Si solo va a utilizar un altavoz de subgraves, puede colocarlo en la parte izquierda o derecha.
- Cuando se activa la salida de Zone2, los altavoces surround traseros de la zona principal no emiten ningún sonido.

Vínculos relacionados

- “Requisitos de los altavoces” (p.64)
- “Ajuste del sistema de altavoces” (p.203)
- “Reproducción en varias salas (función multizona)” (p.159)

5.1.2 + 1 zona

La función Zone le permite reproducir una fuente de entrada en la sala en la que se encuentra la unidad y en otra sala.

[Etiqueta de búsqueda]#Q01 Sistemas de altavoces

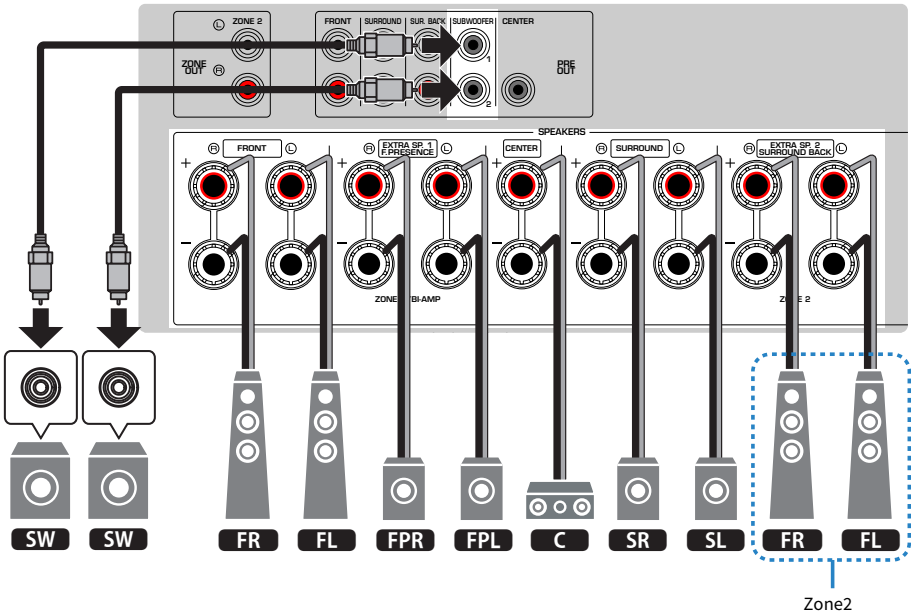
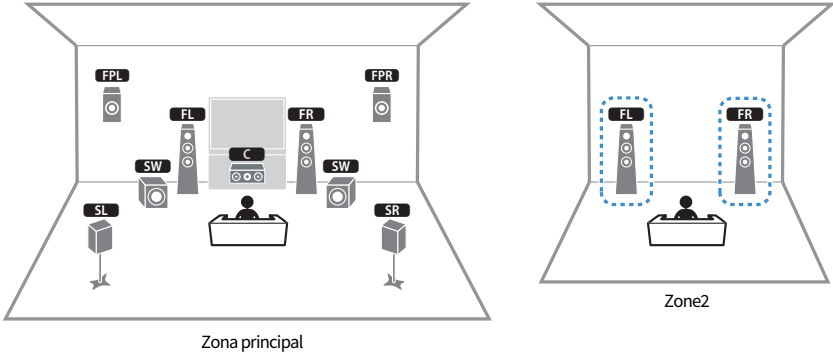

NOTA

- Para poder el sistema de altavoces de zona, deberá cambiar los ajustes de configuración de los altavoces.
- También puede conectar hasta 2 altavoces de subgraves (con amplificador incorporado) a la unidad. Dos subwoofers conectados a esta unidad producen los mismos sonidos.
- Si solo va a utilizar un altavoz de subgraves, puede colocarlo en la parte izquierda o derecha.
- Cuando se activa la salida de Zone2, los altavoces de presencia delanteros de la zona principal no emiten ningún sonido.

Vínculos relacionados

- “Requisitos de los altavoces” (p.64)
- “Ajuste del sistema de altavoces” (p.203)
- “Reproducción en varias salas (función multizona)” (p.159)

5.1 Biamplicación

Puede conectar los altavoces delanteros que admitan conexiones de biamplicación.

Para activar la función de biamplicación, configure los ajustes de los altavoces necesarios.

[Etiqueta de búsqueda]#Q01 Sistemas de altavoces

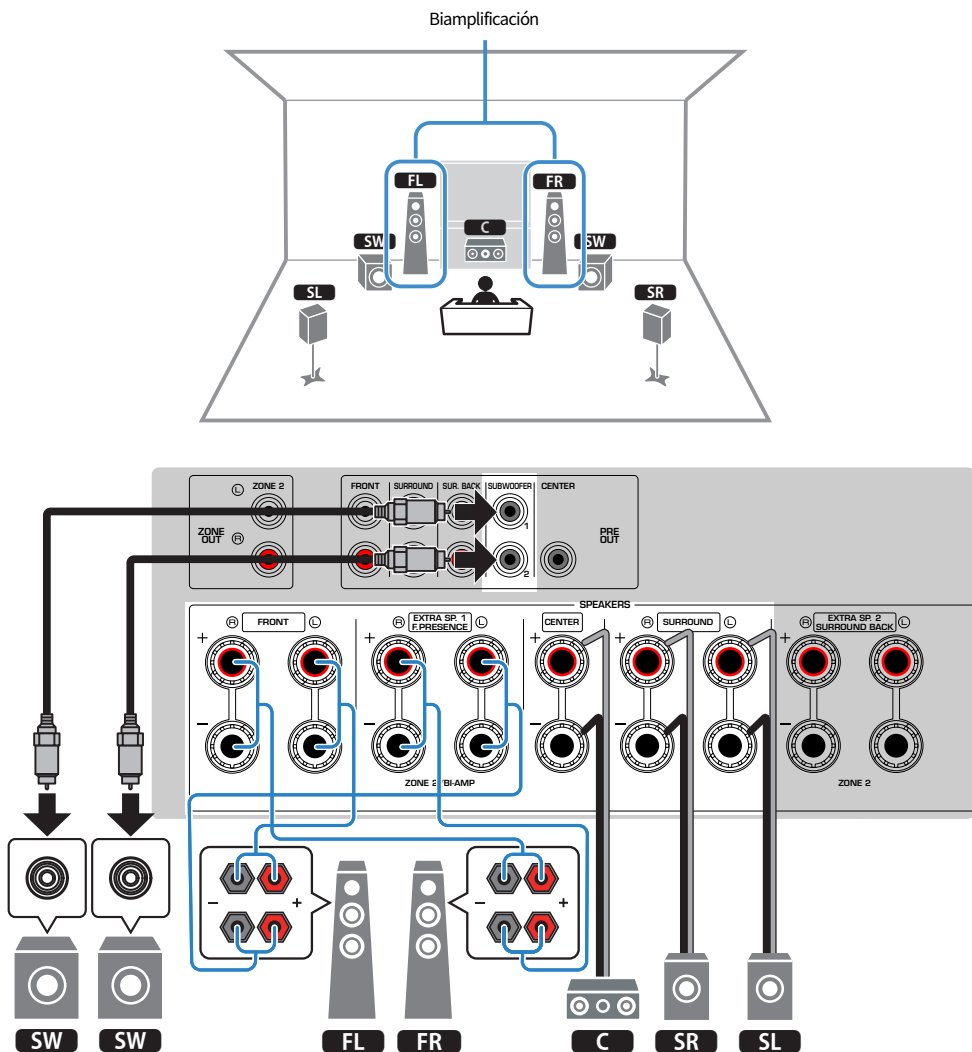

AVISO

- Antes de efectuar las conexiones de biamplicación, retire los soportes o los cables que conecten un woofer con un tweeter. Si no utiliza conexiones de biamplicación, asegúrese de que los soportes o los cables estén conectados antes de conectar los cables de altavoces. Consulte el manual de instrucciones de los altavoces para obtener más información.

NOTA

- Los siguientes altavoces no pueden conectarse al mismo tiempo.
 - Altavoces de presencia delanteros
 - Altavoces de biamplificación
- También puede conectar hasta 2 altavoces de subgraves (con amplificador incorporado) a la unidad. Dos subwoofers conectados a esta unidad producen los mismos sonidos.
- Si solo va a utilizar un altavoz de subgraves, puede colocarlo en la parte izquierda o derecha.

Vínculos relacionados

- “Ajuste del sistema de altavoces” (p.203)
- “Requisitos de los altavoces” (p.64)

Conexión de los altavoces

Requisitos de los altavoces

Los altavoces y los altavoces de subgraves que van a conectarse a la unidad deben cumplir los siguientes requisitos:

- Utilice los siguientes altavoces.
 - altavoces frontales: con una impedancia de al menos 4 Ω
 - otros altavoces: con una impedancia de al menos 6 Ω
- Utilice un altavoz de subgraves con amplificador incorporado.

[Etiqueta de búsqueda]#Q01 Sistemas de altavoces

NOTA

- Prepare el número de altavoces necesario para su sistema de altavoces.
- Asegúrese de conectar los altavoces delanteros izquierdo y derecho.
- Cuando utilice altavoces surround traseros, asegúrese de conectar los altavoces surround traseros izquierdo y derecho. El uso de un solo altavoz surround trasero se suspendió.
- Según sus ajustes predeterminados, la unidad está configurada para altavoces de 8 Ω . Si conecta altavoces de 6 Ω , ajuste la impedancia de los altavoces de la unidad en "6 Ω mín".
- Si conecta los altavoces delanteros con una impedancia de 4 Ω , ajuste la impedancia de los altavoces de la unidad en "6 Ω mín".

Vínculos relacionados

- "Ajuste de la impedancia de los altavoces" (p.214)
- "Requisitos de los cables" (p.65)

Requisitos de los cables

Utilice los siguientes tipos de cables disponibles en el mercado para conectar los altavoces a la unidad:

- Cables de altavoces (para conectar los altavoces)



- Cable de audio con clavija (para conectar un altavoz de subgraves)



Vínculos relacionados

"Conexión del altavoz" (p.66)

Cómo conectar los altavoces

Conexión del altavoz

Conecte un cable de altavoz entre el terminal negativo (-) de la unidad y el terminal negativo (-) del altavoz, así como entre el terminal positivo (+) de la unidad y el terminal positivo (+) del altavoz.

Desenchufe el cable de alimentación de la unidad de la toma de CA antes de conectar el altavoz.

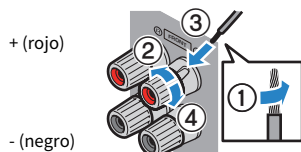

AVISO

- Prepare los cables de los altavoces en un lugar alejado de la unidad para evitar que caigan en el interior de la unidad filamentos de hilos, ya que podrían provocar cortocircuitos o fallos de funcionamiento de la unidad.
- Si los cables de los altavoces se conectan de un modo incorrecto, podrían producirse cortocircuitos y daños en la unidad o en los altavoces.
 - No permita que los hilos expuestos del cable del altavoz se toquen entre sí.



- No permita que los hilos expuestos del cable del altavoz entren en contacto con las partes metálicas de la unidad (panel trasero y tornillos).

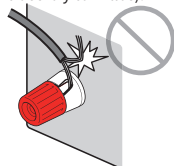

- 1 Quite aproximadamente 10 mm de aislamiento de los extremos del cable del altavoz y retuerza los hilos expuestos con firmeza para juntarlos.**

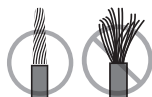

- 2 Afloje el terminal de los altavoces.**
- 3 Introduzca los hilos expuestos del cable en el hueco del lado del terminal.**
- 4 Apriete el terminal.**

De este modo finalizará la conexión.

NOTA

- Si “Check SP Wires” aparece en el visor delantero cuando la unidad está encendida, apáguela y, a continuación, compruebe si se ha producido un cortocircuito en los cables de los altavoces.
- (Solo modelos de EE. UU., Canadá, China, Taiwán, Brasil, América Central, Sudamérica y General)
Cuando utilice un conector tipo banana, apriete el terminal de los altavoces e inserte un conector tipo banana en el externo del terminal.

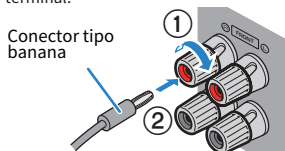

Vínculos relacionados

“Conexión del altavoz de subgraves” (p.68)

Conexión del altavoz de subgraves

Utilice un cable con clavija de audio para conectar el altavoz de subgraves.

Desenchufe los cables de alimentación de la unidad y el altavoz de subgraves de las tomas de CA antes de conectar el altavoz de subgraves.

Cable de audio
con clavija

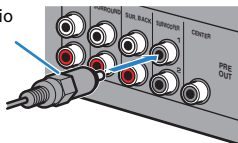

Vínculos relacionados

“Conexión HDMI con un TV” (p.69)

Conexión de un TV

Conexión HDMI con un TV

Conecte un TV a la unidad con un cable HDMI. Cuando el audio del TV se reproduce en la unidad, utilice las funciones eARC/ARC o utilice un cable digital óptico para enviar el audio del TV a la unidad.

[Etiqueta de búsqueda]#Q02 Conexión de un TV

NOTA

- Utilice un cable HDMI de 19 patillas con el logotipo HDMI. Se recomienda utilizar un cable lo más corto posible para evitar que se degrade la calidad de la señal.
- Utilice un cable HDMI de velocidad ultra alta o un cable HDMI de velocidad ultra alta con Ethernet para disfrutar de vídeos 8K.
- Utilice un cable HDMI de alta velocidad de primera calidad o un cable HDMI de alta velocidad de primera calidad con Ethernet para disfrutar de vídeos 3D o 4K Ultra HD.
- Si se usan eARC/ARC, conecte un TV con un cable HDMI compatible con eARC/ARC (como un cable HDMI de alta velocidad con Ethernet).
- Es posible que deba ajustar el TV. Consulte el manual de instrucciones del TV.

■ Uso de las funciones eARC/ARC

Si el TV es compatible con eARC/ARC, el audio del TV se reproduce en la unidad con solo un cable HDMI. Si se usa ARC, ajuste la función Control HDMI en “On”.

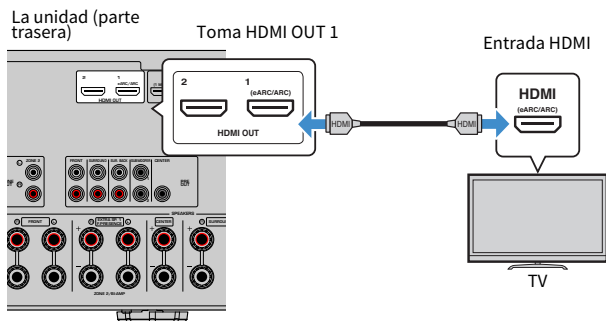

NOTA

- “ARC” es la sigla de Audio Return Channel. “ARC” permite que el audio del TV se reproduzca en productos de AV (como el receptor de AV o la barra de sonido) mediante la conexión de la toma de entrada HDMI compatible con ARC del TV a la toma HDMI OUT compatible con ARC de los productos de AV con solo un cable HDMI, sin cable digital óptico.
- “eARC” es la sigla de enhanced Audio Return Channel. “eARC”, que ha mejorado la función ARC, es compatible con formatos de audio de 5.1 canales y 7.1 canales sin comprimir y con sonido envolvente basado en objetos (como Dolby Atmos y DTS:X) mediante un TV compatible con el cable HDMI.

Vínculos relacionados

- “Reproducción de audio del TV con eARC/ARC” (p.132)
- “Conexión HDMI con otro TV o un proyector” (p.71)

■ Conexión de un cable digital óptico

Si el TV no es compatible con eARC/ARC, conecte el TV a la toma AUDIO 1 OPTICAL de la unidad con un cable digital óptico.

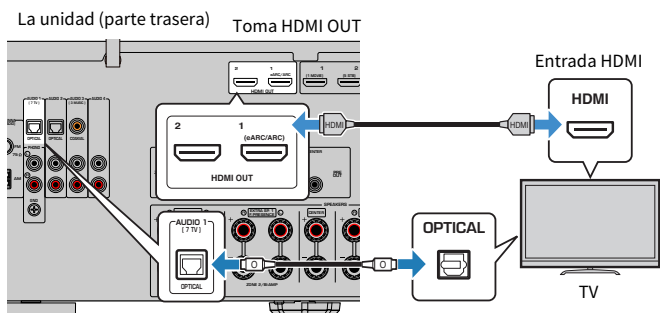

NOTA

- Si conecta el TV a la toma OPTICAL que no sea AUDIO 1 con un cable digital óptico, ajuste “Entrada audio TV” en el menú “Configuración”.
- En función de las tomas de salida de audio del TV, podrá conectar el TV a la unidad con un cable de audio (cable coaxial digital o con clavija estéreo) que no sea un cable digital óptico. En ese caso, ajuste “Entrada audio TV” en el menú “Configuración”.

Vínculos relacionados

- “Reproducción de audio del TV con un cable digital óptico” (p.133)
- “Conexión HDMI con otro TV o un proyector” (p.71)
- “Ajuste de la toma de entrada de audio utilizada para el audio del TV” (p.281)

Conexión HDMI con otro TV o un proyector

La unidad tiene varias tomas de salida HDMI. Si conecta otro TV o un proyector a la unidad con un cable HDMI, podrá cambiar el TV (o el proyector) que desea utilizar para ver vídeos con el mando a distancia.

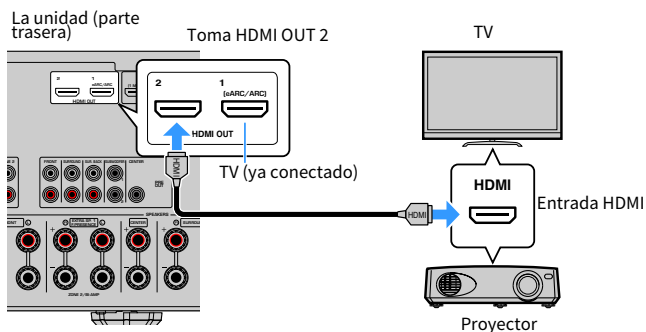

NOTA

HDMI Control no está disponible en la toma HDMI OUT 2.

Vínculos relacionados

- “Selección de una toma de salida HDMI” (p.129)
- “Conexión HDMI con un dispositivo de vídeo como un reproductor BD/DVD” (p.72)

Conexión de dispositivos de reproducción

Conexión HDMI con un dispositivo de vídeo como un reproductor BD/DVD

Conecte un dispositivo de vídeo a la unidad con un cable HDMI.

La unidad (parte trasera)

Tomas HDMI 1-7

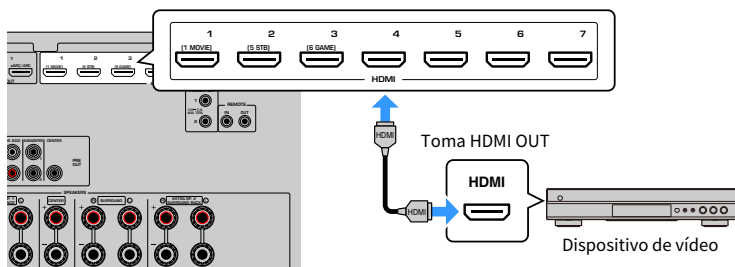

Vínculos relacionados

“Conexión de AUDIO con un dispositivo de audio como un reproductor de CD” (p.73)

Conexión no HDMI con un dispositivo de reproducción

Conexión de AUDIO con un dispositivo de audio como un reproductor de CD

Conecte los dispositivos de audio como reproductores de CD a la unidad.

Dependiendo de las tomas de salida de audio del dispositivo de audio, seleccione una de las conexiones siguientes.

Tomas de salida de audio de un dispositivo de audio	Tomas de entrada de audio de la unidad
Coaxial digital	AUDIO 3 (COAXIAL)
Digital óptico	AUDIO 1-2 (OPTICAL)
Estéreo analógico (RCA)	AUDIO 2-4 (AUDIO [RCA])
Tocadiscos (PHONO)	PHONO

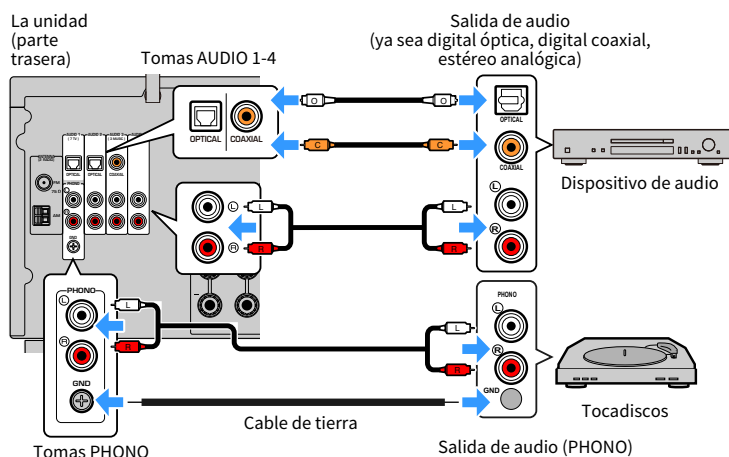

NOTA

- La toma PHONO de la unidad es compatible con un cartucho MM. Para conectar un tocadiscos con un cartucho MC de baja salida, utilice un transformador de refuerzo.
- Si conecta el tocadiscos al terminal GND de la unidad podría reducirse el ruido de la señal. (Este terminal GND no es una puesta a tierra de seguridad).

Vínculos relacionados

- “Nombres y funciones de las piezas del panel trasero” (p.31)
- “Conexión de la antena de FM” (p.74)
- “Conexión de la antena DAB/FM” (p.77)

Conexión de antenas de radio

Conexión de la antena de FM

Modelo para

EE. UU., Canadá, Asia, Corea, China, Taiwán, Brasil, General, América Central y Sudamérica

Conecte la antena de FM proporcionada a la unidad.

Fije el extremo de la antena de FM a una pared.

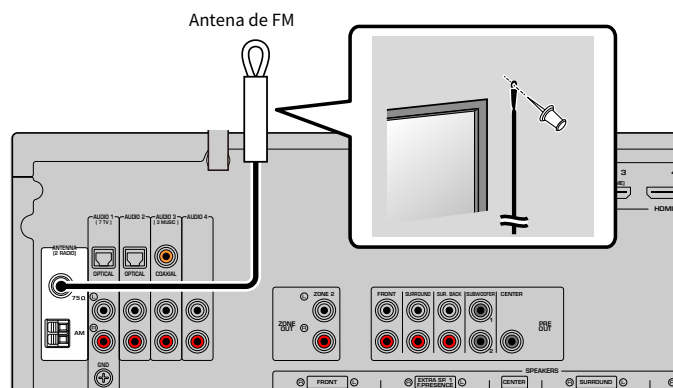

La unidad (parte trasera)

Vínculos relacionados

“Conexión de la antena de AM” (p.75)

Conexión de la antena de AM

Modelo para

EE. UU., Canadá, Asia, Corea, China, Taiwán, Brasil, General, América Central y Sudamérica

Conecte la antena de AM proporcionada a la unidad.

Coloque la antena de AM sobre una superficie plana.

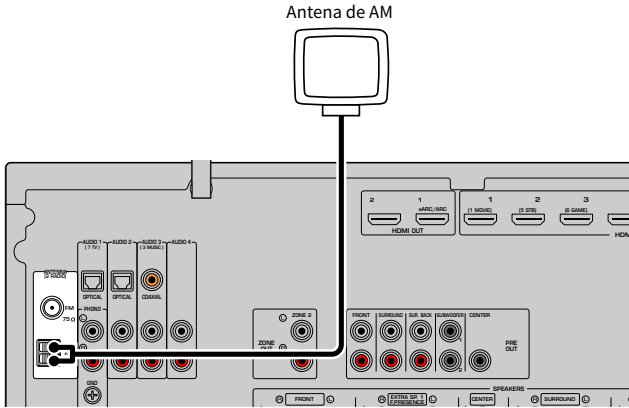

La unidad (parte trasera)

Montaje y conexión de la antena de AM

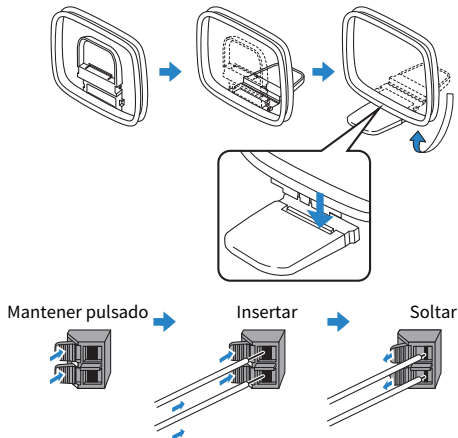

NOTA

- Desenrolle el cable de la unidad de antena AM solo en la longitud necesaria.
- Los cables de la antena de AM no tienen polaridad.

Vínculos relacionados

“Conexión de red de la unidad” (p.78)

Conexión de la antena DAB/FM

Modelo para

Reino Unido, Europa, Rusia y Australia

Conecte la antena DAB/FM proporcionada a la unidad.

Fije los extremos de la antena a una pared.

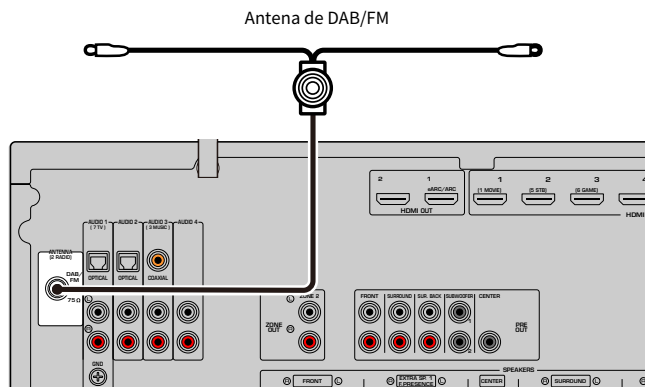

La unidad (parte trasera)

NOTA

- La antena debería estar extendida en horizontal.
- Si no logra una buena recepción de la radio, ajuste la altura, dirección o colocación de la antena DAB/FM.

Vínculos relacionados

“Conexión de red de la unidad” (p.78)

Preparación para conexión a una red

Conexión de red de la unidad

La unidad admite conexiones por cable e inalámbricas.

Seleccione un método de conexión según su entorno de red.

Puede escuchar la radio de Internet o archivos de música almacenados en servidores multimedia, tales como PC y Network Attached Storage (NAS), en la unidad.

AVISO

- No conecte este producto directamente a una red Wi-Fi pública ni a Internet. Este producto solo se puede conectar a Internet mediante un router con protección de contraseña segura. Consulte al fabricante del router para obtener información sobre prácticas recomendadas de seguridad.

Vínculos relacionados

- “Conexión de un cable de red (conexión por cable)” (p.79)
- “Preparación de las antenas inalámbricas (conexión inalámbrica)” (p.80)

Conexión de un cable de red (conexión por cable)

Conecte la unidad al enrutador con un cable de red STP de venta en tiendas (cable recto CAT5 o superior). Cuando utilice un enrutador compatible con DHCP, no tendrá que configurar ningún ajuste de red en la unidad.

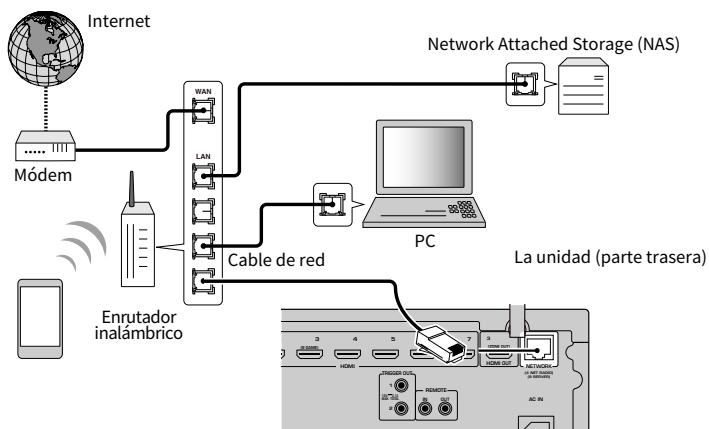

NOTA

Deberá configurar los ajustes de red si el enrutador no admite la función DHCP o desea configurar los parámetros de red de forma manual.

Vínculos relacionados

- “Configuración manual de los parámetros de red” (p.254)
- “Consulta de la información de red de la unidad” (p.251)
- “Conexión de un amplificador de potencia externo” (p.81)

Preparación de las antenas inalámbricas (conexión inalámbrica)

Coloque las antenas inalámbricas en posición vertical para establecer la conexión con la red inalámbrica o con un dispositivo Bluetooth de forma inalámbrica.

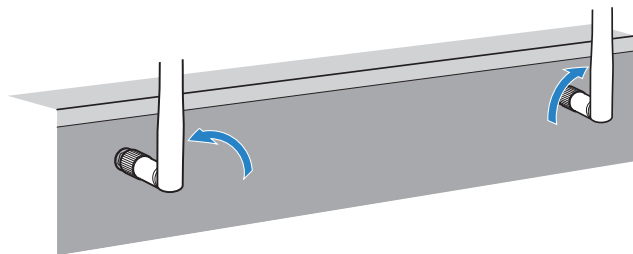

AVISO

- No ejerza demasiada fuerza sobre la antena inalámbrica. De hacerlo, podría dañar la antena.

Vínculos relacionados

- “Añadir la unidad a la red MusicCast” (p.90)
- “Selección de un método de conexión de red inalámbrica” (p.381)
- “Conexión de un amplificador de potencia externo” (p.81)

Conexión de otros dispositivos

Conexión de un amplificador de potencia externo

Cuando conecte un amplificador de potencia externo (preamplificador) para mejorar la salida del altavoz, conecte las tomas de entrada del amplificador de potencia a las tomas PRE OUT de la unidad.

Las mismas señales de canal se emiten desde las tomas PRE OUT y desde sus terminales SPEAKERS correspondientes.

AVISO

Para evitar que se creen ruidos fuertes o sonidos anómalos, asegúrese de lo siguiente antes de establecer conexiones.

- Desenchufe el cable de alimentación de la unidad y apague el amplificador de potencia externo antes de conectarlos.
- Cuando utilice las tomas PRE OUT, no conecte ningún altavoz a los terminales SPEAKERS correspondientes.
- Si utiliza un preamplificador sin derivación del control de volumen, suba el volumen del preamplificador lo suficiente y fíjelo. En este caso, no conecte otros dispositivos (excepto la unidad) al preamplificador.

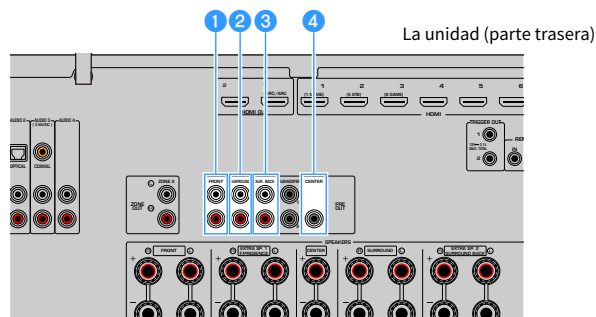

1 Tomas FRONT

Emite sonidos de los canales delanteros izquierdo y derecho.

2 Tomas SURROUND

Emite sonidos de los canales surround izquierdo y derecho.

3 Tomas SUR. BACK

Emite sonidos de los canales surround traseros izquierdo y derecho.

4 Toma CENTER

Emiten sonidos del canal central.

Vínculos relacionados

“Conexión de un dispositivo compatible con la función de disparo” (p.82)

Conexión de un dispositivo compatible con la función de disparo

La función de disparo puede controlar un dispositivo externo además de utilizar la unidad (por ejemplo, encendido/apagado y selección de entrada). Si tiene un altavoz de subgraves Yamaha compatible con una conexión al sistema o un dispositivo con toma de entrada de disparo, podrá utilizar la función de disparo conectando el dispositivo externo a la toma TRIGGER OUT con un cable con toma mini monoaural.

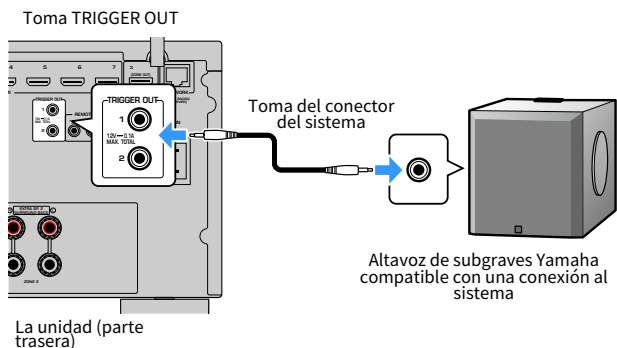

Vínculos relacionados

- “Uso de la unidad desde otra sala (conexión remota)” (p.83)
- “Especificación de la zona con la que se sincronizan las funciones de la toma TRIGGER OUT” (p.299)

Uso de la unidad desde otra sala (conexión remota)

Puede utilizar la unidad o dispositivos externos desde otra sala (una zona) utilizando el mando a distancia suministrado con cada dispositivo si conecta un emisor/receptor de señales infrarrojas a las tomas REMOTE IN/OUT de la unidad.

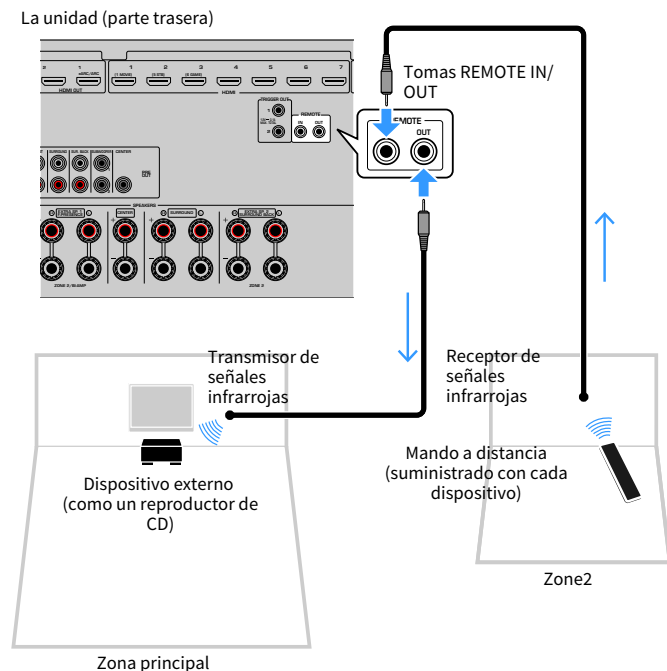

No necesitará un transmisor de señales infrarrojas si utiliza productos Yamaha compatibles con conexiones remotas, como es el caso de la unidad. Puede transmitir señales del mando a distancia conectando las tomas REMOTE IN/OUT con cables con toma mini monoaurales y un receptor de señales infrarrojas.

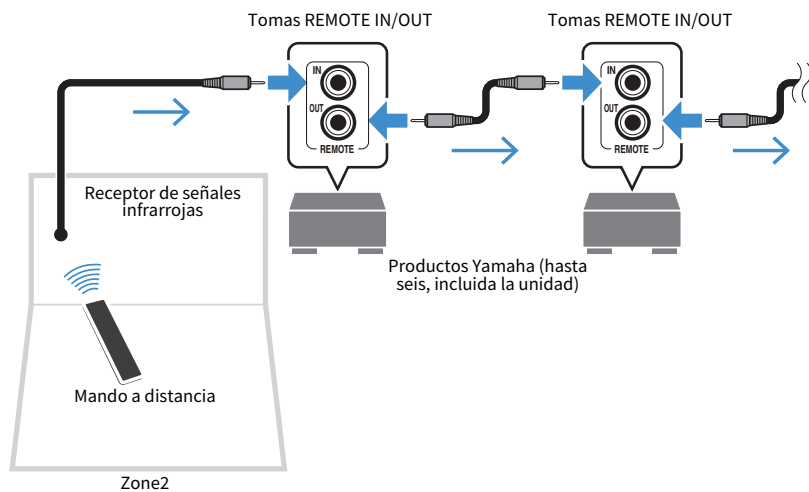

Vínculos relacionados

“Conexión del cable de alimentación” (p.85)

Encendido de la unidad

Conexión del cable de alimentación

Una vez que se hayan realizado todas las conexiones, enchufe el cable de alimentación.

La unidad (parte trasera)

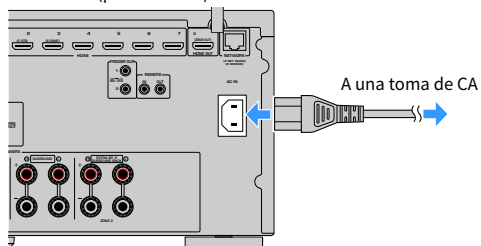

Vínculos relacionados

“Encendido/activación del modo de espera (zona principal)” (p.86)

Encendido/activación del modo de espera (zona principal)

Alterne la zona principal entre el encendido y el modo de espera.

NOTA

La zona principal es la sala donde está instalada la unidad.

1 Ajuste el conmutador de zona en la posición “MAIN”.

2 Pulse .

Cada vez que pulsa la tecla, alterna la zona principal entre el encendido y el modo de espera.

NOTA

Cuando encienda la unidad por primera vez, aparecerá el mensaje relativo a la configuración de la red en el TV. Si utiliza un iPhone, puede configurar una conexión inalámbrica siguiendo las instrucciones de la pantalla.

Vínculos relacionados

- “Nombres y funciones de las piezas del mando a distancia” (p.33)
- “Selección del idioma del menú” (p.87)

Selección del idioma del menú

Selección del idioma del menú

Para configurar el idioma del menú deseado, cambie la entrada del TV para que se muestre el vídeo de la unidad y pulse SETUP. A continuación, seleccione "Idioma" en "System" en el menú "SETUP".

Vínculos relacionados

- "Ajuste del idioma del menú" (p.279)
- "Funcionamiento básico del menú Setup" (p.191)
- "Qué es MusicCast" (p.88)

Configuración de MusicCast

Qué es MusicCast

MusicCast es una solución musical inalámbrica de Yamaha que permite compartir música entre todas sus salas con diversos dispositivos. Podrá disfrutar de música procedente de su teléfono inteligente, PC, unidad NAS, emisora de radio por Internet y servicio de transmisión de secuencias de música en cualquier parte de su casa con una sencilla aplicación dedicada, "MusicCast Controller".

Si desea obtener más información y consultar la gama de productos compatibles con MusicCast, visite el sitio web de Yamaha.

Vínculos relacionados

"Uso de MusicCast Controller" (p.89)

Uso de MusicCast Controller

Para poder utilizar las funciones de red en el dispositivo compatible con MusicCast, necesita la aplicación dedicada “MusicCast Controller”. Busque la aplicación gratuita “MusicCast Controller” en App Store o Google Play e instálela en su dispositivo.

Vínculos relacionados

“Añadir la unidad a la red MusicCast” (p.90)

Añadir la unidad a la red MusicCast

Realice el siguiente procedimiento para añadir la unidad a la red MusicCast. Asimismo, puede configurar los ajustes de red inalámbrica de la unidad de forma inmediata.

- 1 Abra la aplicación “MusicCast Controller” en su dispositivo móvil y pulse “Setup”.**
- 2 Utilice la aplicación “MusicCast Controller” de acuerdo con las instrucciones en pantalla.**

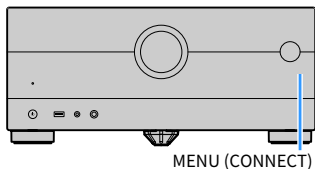

NOTA

- Si configura los ajustes de la red inalámbrica de la unidad con este método, necesitará el SSID y la clave de seguridad del enrutador LAN inalámbrico (punto de acceso).
- Si añade el segundo dispositivo compatible con MusicCast o más dispositivos, pulse “Settings” y, a continuación, “Add New Device” en la aplicación “MusicCast Controller”.
- Cuando añade la unidad a la red MusicCast, el indicador de LAN inalámbrica del visor delantero se ilumina a veces, aunque se utilice una conexión por cable.



Vínculos relacionados

- “Ajuste del interbloqueo de alimentación de la unidad en dispositivos compatibles con MusicCast” (p.259)
- “Configuración de los altavoces inalámbricos” (p.91)
- “Flujo de las configuraciones de los altavoces” (p.93)

Uso de la función MusicCast Surround

Configuración de los altavoces inalámbricos

Si utiliza dispositivos compatibles con la función MusicCast Surround, puede disfrutar de un sistema de 5.1.2 canales o de 5.1 canales con subwoofer y altavoces surround inalámbricos.

NOTA

Consulte el manual de instrucciones de los dispositivos compatibles con la función MusicCast Surround para obtener más información sobre ajustes y operaciones.

■ Dispositivos compatibles con MusicCast Surround

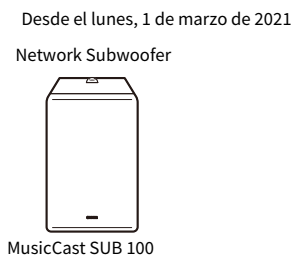
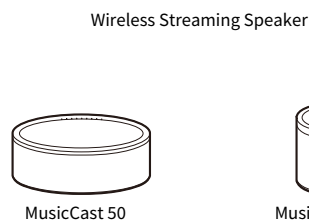

■ Disposición de los altavoces de muestra

A continuación se describe un sistema de 5.1.2 canales que utiliza dos altavoces MusicCast 20 como altavoces surround y un MusicCast SUB 100 como subwoofer.

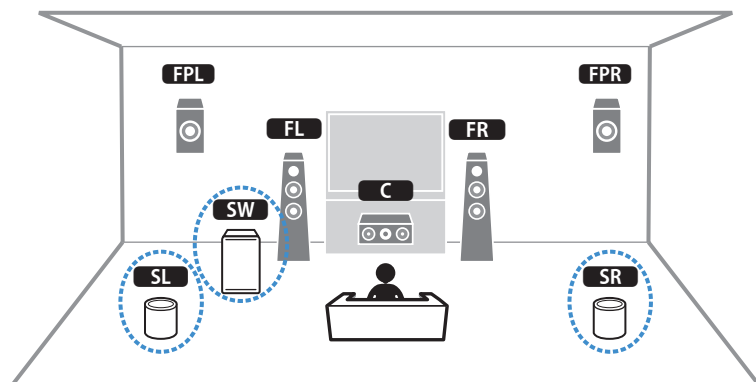

NOTA

- En un sistema de 5.1.2 canales o de 5.1 canales, el subwoofer y los altavoces surround pueden ser inalámbricos. Con otros sistemas, solo el subwoofer puede ser inalámbrico.
- Con altavoces surround inalámbricos
 - El sonido no se emitirá desde los terminales de altavoces (SURROUND) y las tomas de salida de preamplificador (SURROUND) de la unidad.
 - No se pueden utilizar altavoces surround traseros.
- Con un subwoofer inalámbrico
 - Un subwoofer puede ser inalámbrico.
 - El sonido no se emitirá desde las tomas de salida de preamplificador (SUBWOOFER 1 y 2) de la unidad. Por tanto, no se podrá utilizar otro subwoofer conectándolo con un cable de audio.
- El audio que se indica a continuación no se puede emitir desde el subwoofer y los altavoces surround inalámbricos.
 - Audio DSD
 - DVD de audio y Super Audio CD (SACD) desde entrada HDMI

1 La unidad y los dispositivos compatibles con MusicCast Surround deben estar registrados con la misma ubicación en la aplicación MusicCast Controller.

2 Siga las instrucciones en pantalla de la aplicación para completar la configuración de la función MusicCast Surround.

Para obtener instrucciones de configuración detalladas, consulte lo siguiente:

<https://download.yamaha.com/files/tcm:39-1212383>

Vínculos relacionados

“Flujo de las configuraciones de los altavoces” (p.93)

Configuración de los ajustes de los altavoces

Flujo de las configuraciones de los altavoces

Antes de utilizar la unidad, configure los ajustes de los altavoces, como, por ejemplo, el balance del volumen y los parámetros acústicos. Con el micrófono YPAO proporcionado, la unidad detecta las conexiones de los altavoces y mide las distancias desde ellas hasta las posiciones de escucha, es decir, las posiciones de medición. Y, a continuación, la unidad optimiza automáticamente los ajustes de los altavoces, como, por ejemplo, el balance del volumen y los parámetros acústicos. (YPAO: Yamaha Parametric room Acoustic Optimizer)

NOTA

- Durante el proceso de medición los tonos de prueba se emiten a alto volumen. No puede ajustar el volumen.
- Durante el proceso de medición, quédese en una esquina al fondo de la sala y tenga en cuenta lo siguiente para que la medición sea precisa.
 - Mantenga el silencio en la sala todo lo posible.
 - No bloquee el sonido entre los altavoces y el micrófono YPAO.
- No conecte auriculares.

1 Seleccione los ajustes de impedancia de los altavoces de la unidad que sean necesarios.

2 Configure los ajustes de altavoz correspondientes.

3 Ajuste el volumen del altavoz de subgraves a la mitad. Si se puede ajustar la frecuencia de cruce, póngala al máximo.

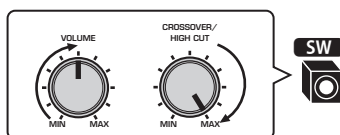

4 Coloque el micrófono YPAO en la posición de escucha (a la misma altura de sus oídos).

Se recomienda utilizar un trípode como soporte para el micrófono y ajustar la posición de escucha (a la misma altura de sus oídos). Puede utilizar los tornillos del trípode para estabilizar el micrófono.

5 Conecte el micrófono YPAO a la toma YPAO.

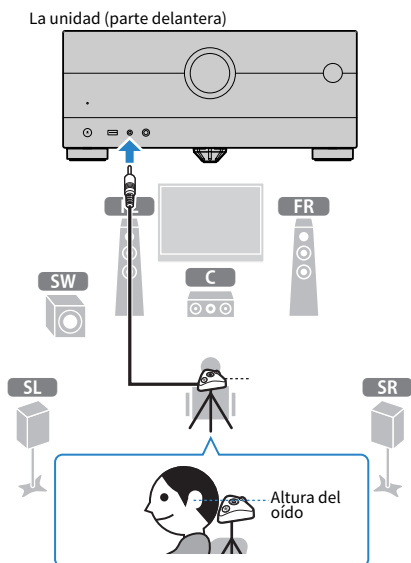

Aparece la siguiente pantalla en el TV.

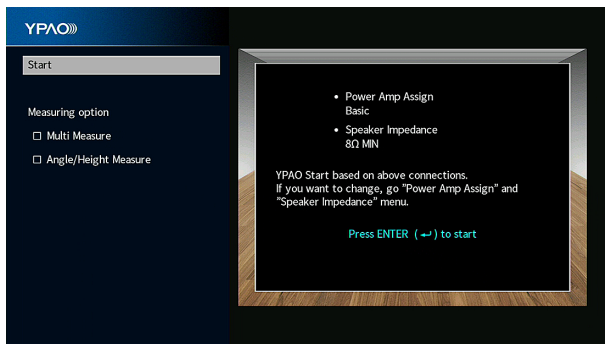

Si desea activar un elemento en "Opción de medición", seleccione el elemento y marque la casilla.

6 Inicie la medición de acuerdo con la ayuda que aparece en la pantalla.

La siguiente pantalla aparece en el TV cuando acaba la medición.

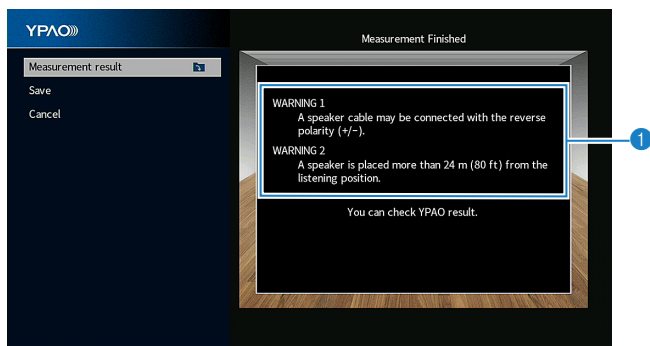

1 Mensaje de advertencia (si existe)

7 Seleccione “Guardar” para aplicar los resultados de medición a los ajustes de los altavoces.

8 Desconecte el micrófono YPAO de la unidad.

Con esto ha finalizado la optimización de los ajustes de los altavoces.

AVISO

- El micrófono YPAO es sensible al calor, por lo que no debe colocarse en ningún lugar en el que pueda estar expuesto a la luz solar directa o a altas temperaturas (como en la parte superior de un equipo de AV).

NOTA

- Puede aparecer un mensaje de error durante la medición.
- “Volumen de YPAO”, en el menú “Opción”, se activa automáticamente tras la medición de YPAO. A continuación, los niveles de alta y baja frecuencia se ajustarán automáticamente según el volumen, de modo que pueda disfrutar de sonidos naturales incluso con un volumen bajo.
- Si los ajustes de altavoz que ha configurado manualmente no son adecuados, rechace los ajustes manuales y recargue los ajustes de YPAO anteriores.
- Para cancelar la operación, desconecte el micrófono YPAO antes de iniciar la medición.
- La opción de medición múltiple de YPAO no se puede activar con altavoces inalámbricos.

Vínculos relacionados

- “Ajuste de la impedancia de los altavoces” (p.214)
- “Asignación de la configuración de altavoz” (p.96)
- “Configuración automática de los ajustes de los altavoces según los resultados de medición de YPAO” (p.99)
- “Mensajes de error de YPAO” (p.107)
- “Mensajes de advertencia de YPAO” (p.108)
- “Ajuste automático de los niveles de alta y baja frecuencia según el volumen” (p.173)
- “Recarga de los ajustes de YPAO anteriores” (p.216)

Asignación de la configuración de altavoz

Si utiliza cualquiera de las siguientes configuraciones de altavoz, configure los ajustes de altavoz correspondientes de forma manual.

- **Cuando se utilizan los altavoces surround traseros**
- **Cuando utilice conexiones de biamplificación o conexiones de zona**
- **Cuando utilice los altavoces surround situados en posición frontal (Virtual CINEMA FRONT)**
- **Cuando se utilizan los altavoces de presencia delanteros para la reproducción de Dolby Atmos o DTS:X**

Vínculos relacionados

- “Ajuste del sistema de altavoces” (p.203)
- “Ajuste de la disposición de los altavoces surround” (p.205)
- “Disposición de los altavoces de presencia delanteros” (p.387)

Medición opcional de YPAO

Medición de YPAO en varias opciones de escucha (medida múltiple)

Seleccione la opción “Varias mediciones” si va a escuchar el contenido desde varias posiciones o desea que otras personas disfruten de sonido envolvente. Puede realizar mediciones hasta en 8 puntos distintos de la habitación. La configuración de los altavoces se optimizará para adaptarse al área definida por estas posiciones.

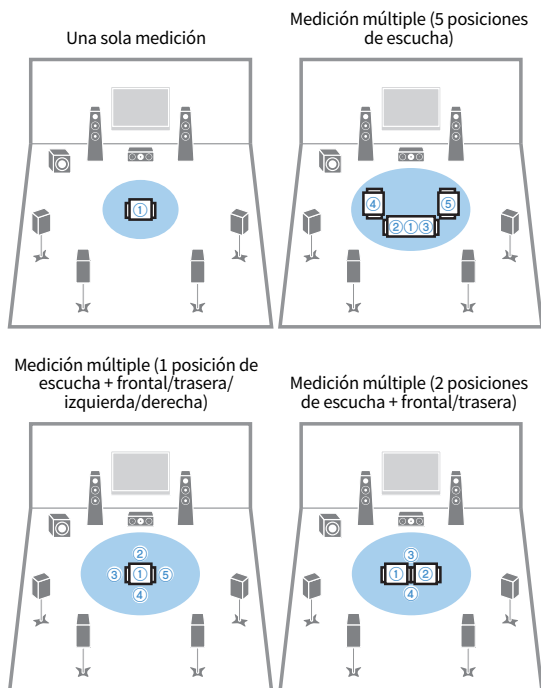

NOTA

- Primero, coloque el micrófono YPAO en la posición de escucha en la que se sentará con más frecuencia.
- La opción de medición múltiple de YPAO no se puede activar con altavoces inalámbricos.
- La opción “Medición de ángulo/altura” también puede seleccionarse con esta medición.

Vínculos relacionados

- “YPAO midiendo el ángulo y la altura de los altavoces (medición de ángulo/altura)” (p.98)
- “Configuración automática de los ajustes de los altavoces según los resultados de medición múltiple de YPAO” (p.99)

YPAO midiendo el ángulo y la altura de los altavoces (medición de ángulo/altura)

Seleccione la opción “Medición de ángulo/altura” para que CINEMA DSP pueda crear campos sonoros más eficaces. La unidad medirá el ángulo de cada altavoz y la altura de los altavoces de presencia en la posición de escucha y corregirá los parámetros de los altavoces.

NOTA

La opción “Varias mediciones” también puede seleccionarse con esta medición.

Vínculos relacionados

- “Medición de YPAO en varias opciones de escucha (medida múltiple)” (p.97)
- “Configuración automática de los ajustes de los altavoces según los resultados de medición de YPAO con la medición de ángulo/altura” (p.102)

Configuración automática de los ajustes de los altavoces según los resultados de medición de YPAO

Configuración automática de los ajustes de los altavoces según los resultados de medición múltiple de YPAO

Realice el siguiente procedimiento para realizar una medición cuando la opción “Varias mediciones” esté seleccionada. Lleva aproximadamente 15 minutos medir 8 posiciones de escucha.

NOTA

- Durante el proceso de medición los tonos de prueba se emiten a alto volumen. No puede ajustar el volumen.
- Durante el proceso de medición, quédese en una esquina al fondo de la sala y tenga en cuenta lo siguiente para que la medición sea precisa.
 - Mantenga el silencio en la sala todo lo posible.
 - No bloquee el sonido entre los altavoces y el micrófono YPAO.
- No conecte auriculares.
- La opción de medición múltiple de YPAO no se puede activar con altavoces inalámbricos.

1 Seleccione los ajustes de impedancia de los altavoces de la unidad que sean necesarios.

2 Configure los ajustes de altavoz correspondientes.

3 Ajuste el volumen del altavoz de subgraves a la mitad. Si se puede ajustar la frecuencia de cruce, póngala al máximo.

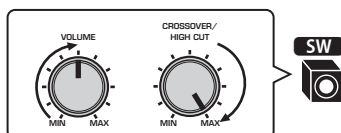

4 Coloque el micrófono YPAO en la posición de escucha (a la misma altura de sus oídos).

Se recomienda utilizar un trípode como soporte para el micrófono y ajustar la posición de escucha (a la misma altura de sus oídos). Puede utilizar los tornillos del trípode para estabilizar el micrófono.

5 Conecte el micrófono YPAO a la toma YPAO.

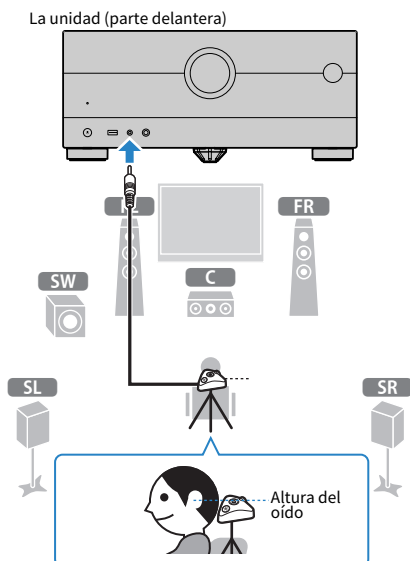

6 Seleccione “Varias mediciones” en “Opción de medición”.

7 Inicie la medición de acuerdo con la ayuda que aparece en la pantalla.

La siguiente pantalla aparece en el televisor cuando acaba la medición en la primera posición.

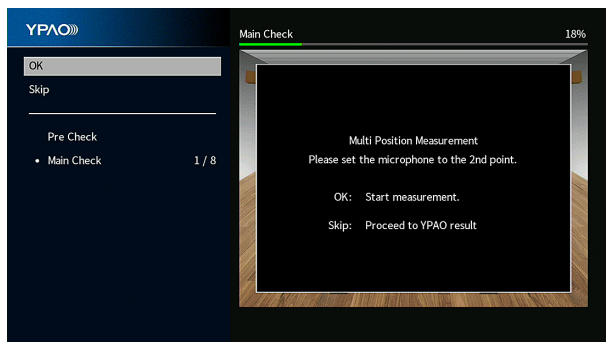

8 Mueva el micrófono YPAO a la siguiente posición de escucha y pulse ENTER.

Repita hasta que se hayan realizado las mediciones en todas las posiciones de escucha (un máximo de 8).

9 Una vez completadas las mediciones en las posiciones que desee medir, seleccione “Omitir”.

Una vez realizadas las mediciones en 8 posiciones de escucha, aparece la siguiente pantalla automáticamente.

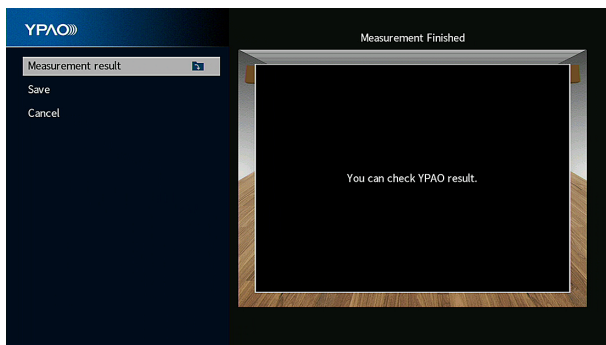

10 Seleccione “Guardar” para guardar el resultado de medición.

Se aplica la configuración ajustada de los altavoces.

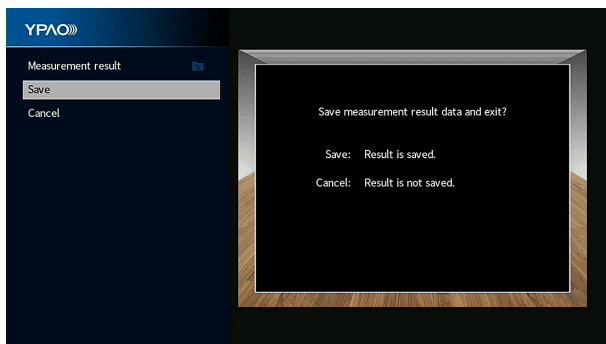

11 Desconecte el micrófono YPAO de la unidad.

Con esto ha finalizado la optimización de los ajustes de los altavoces.

AVISO

- El micrófono YPAO es sensible al calor, por lo que no debe colocarse en ningún lugar en el que pueda estar expuesto a la luz solar directa o a altas temperaturas (como en la parte superior de un equipo de AV).

Configuración automática de los ajustes de los altavoces según los resultados de medición de YPAO con la medición de ángulo/altura

Realice el siguiente procedimiento para realizar una medición cuando la opción “Medición de ángulo/altura” esté seleccionada.

NOTA

- No utilice la base del micrófono hasta que aparezca el mensaje correspondiente en el TV.
- Durante el proceso de medición los tonos de prueba se emiten a alto volumen. No puede ajustar el volumen.
- Durante el proceso de medición, quédese en una esquina al fondo de la sala y tenga en cuenta lo siguiente para que la medición sea precisa.
 - Mantenga el silencio en la sala todo lo posible.
 - No bloquee el sonido entre los altavoces y el micrófono YPAO.
- No conecte auriculares.
- La opción de medición múltiple de YPAO no se puede activar con altavoces inalámbricos.
- Cuando se usan altavoces Dolby Enabled como altavoces de presencia, no se realiza la medición de altura.

1 Seleccione los ajustes de impedancia de los altavoces de la unidad que sean necesarios.

2 Configure los ajustes de altavoz correspondientes.

3 Ajuste el volumen del altavoz de subgraves a la mitad. Si se puede ajustar la frecuencia de cruce, póngala al máximo.

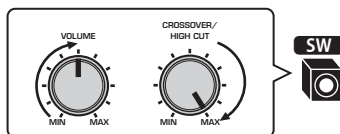

4 Coloque el micrófono YPAO en la posición de escucha (a la misma altura de sus oídos).

Se recomienda utilizar un trípode como soporte para el micrófono y ajustar la posición de escucha (a la misma altura de sus oídos). Puede utilizar los tornillos del trípode para estabilizar el micrófono.

5 Conecte el micrófono YPAO a la toma YPAO.

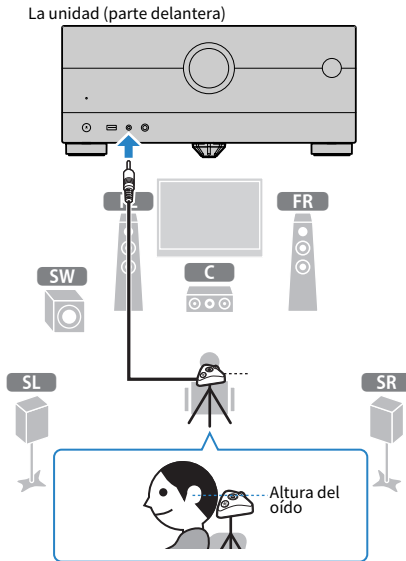

6 Seleccione “Medición de ángulo/altura” en “Opción de medición”.

7 Inicie la medición de acuerdo con la ayuda que aparece en la pantalla.

La siguiente pantalla aparece en el TV durante la medición de ángulo/altura.

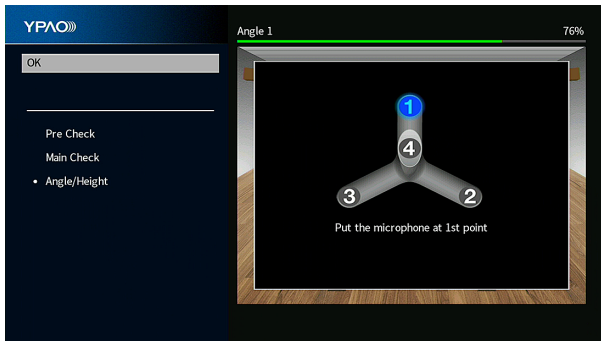

8 Conecte el mástil suministrado al centro de la base del micrófono.

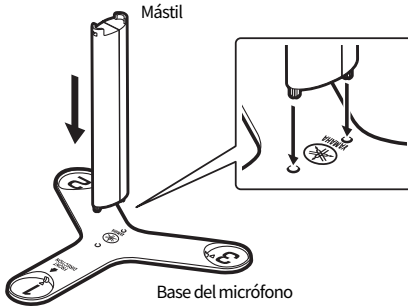

9 Coloque la base del micrófono en la posición de escucha (a la misma altura de sus oídos) en la que se sentará con más frecuencia.

Se recomienda utilizar un trípode y ajustar la posición de escucha (a la misma altura de sus oídos). Puede utilizar los tornillos del trípode para fijar la base del micrófono.

10 Ajuste el micrófono YPAO en la posición "1".

No mueva la base del micrófono hasta que acabe la medición del cuarto ángulo.

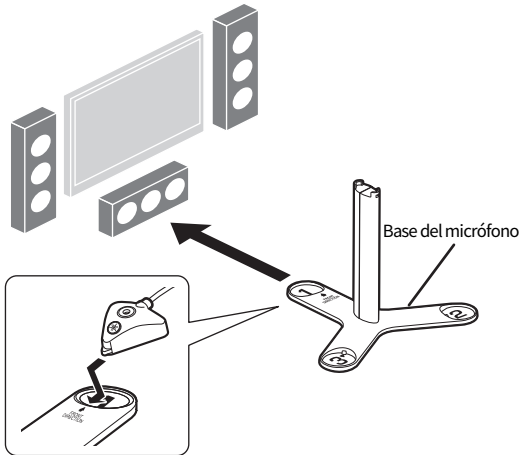

11 Pulse ENTER para empezar la medición del primer ángulo.

La siguiente pantalla aparece en el TV cuando acaba la medición del primer ángulo.

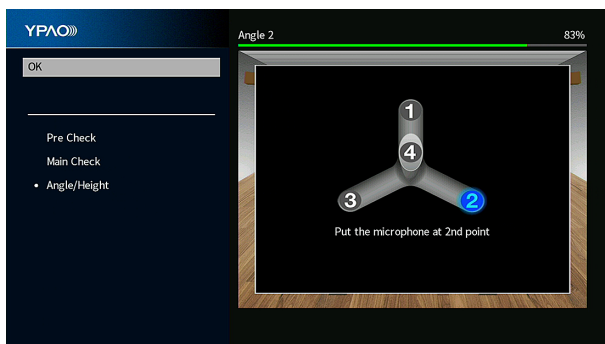

12 Del mismo modo, mida el ángulo para las posiciones "2" y "3".

13 Ajuste el micrófono YPAO en la parte superior del mástil y mida el cuarto ángulo.

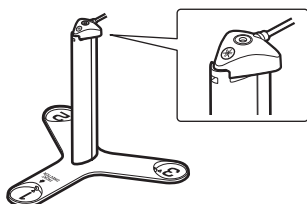

La siguiente pantalla aparece en el TV cuando acaba la medición del cuarto ángulo.

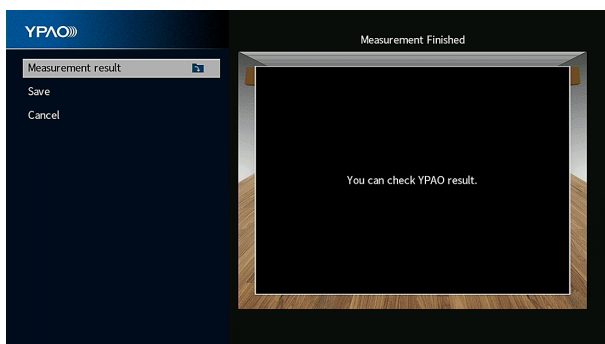

14 Seleccione “Guardar” para guardar el resultado de medición.

Se aplica la configuración ajustada de los altavoces.

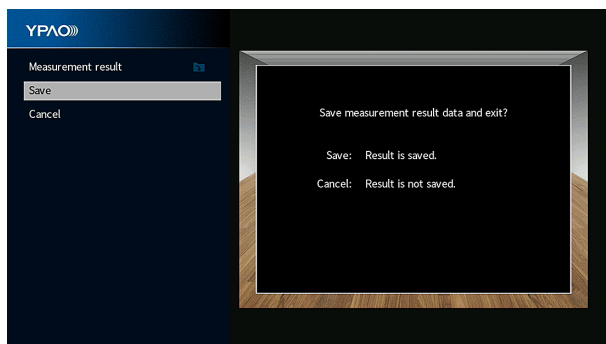

15 Desconecte el micrófono YPAO de la unidad.

Con esto ha finalizado la optimización de los ajustes de los altavoces.

AVISO

- El micrófono YPAO es sensible al calor, por lo que no debe colocarse en ningún lugar en el que pueda estar expuesto a la luz solar directa o a altas temperaturas (como en la parte superior de un equipo de AV).

Mensajes de error de YPAO

Si se muestra algún mensaje de error, resuelva el problema siguiendo las instrucciones en pantalla y vuelva a ejecutar YPAO.

[Etiqueta de búsqueda]#Q03 Error de YPAO

Mensaje de error	Solución
ERROR 1 Altavoces delanteros no detectados.	
ERROR 2 Uno de los altavoces surround no se detecta.	
ERROR 3 Uno de los altavoces de presencia delanteros no se detecta.	Salga de YPAO, apague la unidad y, a continuación, compruebe las conexiones del altavoz.
ERROR 4 Uno de los altavoces surround traseros no se detecta.	
ERROR 5 Hay demasiado ruido.	Mantenga la sala en silencio y vuelva a ejecutar YPAO. Si selecciona "Continuar", YPAO realiza la medición de nuevo y hace caso omiso de cualquier ruido detectado.
ERROR 6 Los altavoces surround traseros están conectados, pero no hay altavoces surround conectados.	Deben conectarse altavoces surround para utilizar altavoces surround traseros. Salga de YPAO, apague la unidad y, a continuación, vuelva a conectar los altavoces.
ERROR 7 Se ha quitado el micrófono de YPAO.	Conecte el micrófono YPAO a la toma YPAO con firmeza y vuelva a ejecutar YPAO.
ERROR 8 El micrófono de YPAO no puede detectar tonos de prueba.	Conecte el micrófono YPAO a la toma YPAO con firmeza y vuelva a ejecutar YPAO. Si este error se produce repetidamente, póngase en contacto con su centro Yamaha de atención al cliente o concesionario autorizado más cercano.
ERROR 9 Cancelado por el usuario	Vuelva a ejecutar o salga de YPAO, según sea necesario.
ERROR 10 Error interno.	Salga de YPAO, apague la unidad y vuelva a encenderla. Si este error se produce repetidamente, póngase en contacto con su centro Yamaha de atención al cliente o concesionario autorizado más cercano.

NOTA

- Para salir de la medición de YPAO para resolver el problema, seleccione "Salir".
- En el único caso de los mensajes ERROR 5 y ERROR 9, podrá continuar con la medición de YPAO actual. Seleccione "Continuar".
- Para reiniciar la medición de YPAO desde el principio, seleccione "Reintentar".

Mensajes de advertencia de YPAO

Si se muestra un mensaje de advertencia, resuelva el problema con la siguiente tabla y vuelva a ejecutar YPAO.

Puede seguir aplicando los resultados de medición, pero le recomendamos que resuelva el problema y vuelva a ejecutar YPAO para usar la unidad con los ajustes óptimos de los altavoces.

[Etiqueta de búsqueda]#Q03 Advertencia de YPAO

Mensaje de advertencia	Solución
<p>ADVERTENCIA 1 Un cable del altavoz podría estar conectado con la polaridad invertida (+/-).</p>	<p>Utilice las teclas del cursor para seleccionar “Resultado de medición” y pulse ENTER y, a continuación, seleccione “Conexión” en “Resultado de medición”. Compruebe las conexiones de los cables (+/-) del altavoz identificado por “Inverso”.</p> <p>Si el altavoz está conectado incorrectamente: Apague la unidad y vuelva a conectar el cable de altavoz.</p> <p>Si el altavoz está bien conectado: Según el tipo de altavoces o las condiciones ambientales de la sala, puede que aparezca este mensaje, aunque los altavoces estén correctamente conectados. En este caso, puede obviar el mensaje.</p>
<p>ADVERTENCIA 2 Un altavoz está situado a más de 24 metros de la posición de escucha.</p>	<p>Utilice las teclas del cursor para seleccionar “Resultado de medición” y pulse ENTER y, a continuación, seleccione “Distancia” en “Resultado de medición”. Compruebe el altavoz identificado por “>24,00m (>80,0ft)”. Salga de YPAO, apague la unidad y coloque el altavoz con problemas a una distancia no superior a 24 m de la posición de escucha.</p>
<p>ADVERTENCIA 3 Existen diferencias importantes de volumen entre los altavoces.</p>	<p>Compruebe el entorno de la utilización y las conexiones de los cables (+/-) de cada altavoz, y el volumen del altavoz de subgraves. Si hubiera algún problema, salga de YPAO, apague la unidad y vuelva a conectar el cable del altavoz o corrija las posiciones de los altavoces. Se recomienda usar los mismos altavoces o altavoces con especificaciones que sean lo más similares posible.</p>

NOTA

Corrija la conexión de los cables o la posición del altavoz después de apagar la unidad.

DISFRUTAR DEL SONIDO

Disfrutar de efectos de campo sonoro

Selección de su modo de sonido favorito

La unidad está equipada con numerosos programas de sonido y decodificadores surround. Podrá disfrutar de fuentes de reproducción con su modo de sonido favorito, como un efecto de campo sonoro o reproducción en estéreo.

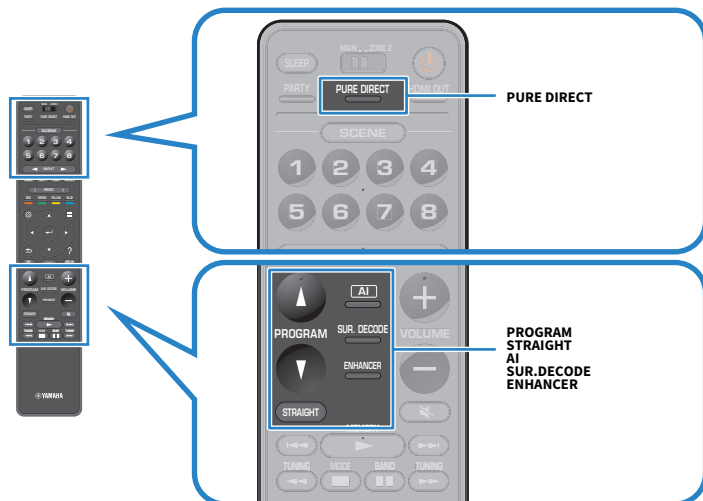

NOTA

El modo de sonido se puede aplicar por separado a cada fuente de entrada.

Vínculos relacionados

- “Reproducción con efectos surround optimizados para la escena (SURROUND:AI)” (p.110)
- “Disfrutar de efectos de campo sonoro optimizados para el tipo de contenido” (p.112)
- “Disfrutar de reproducción multicanal sin efectos de campo sonoro (decodificador surround)” (p.119)

Reproducción con efectos surround optimizados para la escena (SURROUND:AI)

Con SURROUND:AI, la AI incorporada en el DSP crea el efecto surround óptimo para la escena del contenido.

Las escenas se analizan instantáneamente prestando especial atención a elementos de sonido como “diálogo”, “música de fondo”, “sonidos ambiente” y “efectos de sonido” y se optimizan en tiempo real para crear una atractiva sensación de realismo.

Cada vez que pulsa AI, se activa o desactiva SURROUND:AI.

NOTA

- Cuando Pure Direct está activado, SURROUND:AI no está disponible.
- Cuando SURROUND:AI está activado, las siguientes funciones no están disponibles.
 - Modo de decodificación directa
 - CINEMA DSP HD³
 - Decodificadores surround

Vínculos relacionados

“Reproducción de mayor calidad (Pure Direct)” (p.120)

Disfrute de campos sonoros tridimensionales

La unidad está equipada con una variedad de programas de sonido que utilizan la tecnología original de Yamaha DSP (CINEMA DSP HD³). Con ella puede crear fácilmente campos sonoros como cines o salas de conciertos reales en su casa y disfrutar de campos sonoros tridimensionales naturales.

NOTA

- Puede ajustar el nivel de efecto del programa de sonido (aumentar o reducir el efecto de campo sonoro) en “Nivel DSP” en el menú “Configuración”.
- El modo de sonido se puede aplicar por separado a cada fuente de entrada.
- La unidad crea el Virtual Presence Speaker (VPS) delantero con los altavoces delantero, central y surround para producir campos sonoros tridimensionales aunque no haya altavoces de presencia delanteros conectados.
- Si la entrada se produce desde una fuente multicanal (6.1 canales o más) cuando no hay conectado ningún altavoz surround trasero, la unidad creará Virtual Surround Back Speaker (VSBS) utilizando los altavoces surround para aportar sensación de profundidad al campo sonoro trasero.
- La unidad crea el procesamiento virtual (Dolby Speaker Virtualization) optimizado para el contenido de Dolby y reproducción multicanal cuando se selecciona el decodificador Dolby Surround.
- Esta función no es compatible con el audio DSD hasta que se actualice el firmware.

Vínculos relacionados

- “Ajuste del nivel de efecto de campo sonoro” (p.221)
- “Ajuste de Virtual Presence Speaker (VPS)” (p.233)
- “Ajuste de Virtual Surround Back Speaker (VSBS)” (p.234)
- “Ajuste de Dolby Speaker Virtualization” (p.235)

Disfrutar de efectos de campo sonoro optimizados para el tipo de contenido

La unidad está equipada con numerosos programas de sonido. Puede disfrutar de fuentes de reproducción con su modo de sonido favorito. Puede seleccionar un programa de sonido pulsando PROGRAM.

- Le recomendamos un programa de sonido de la categoría “MOVIE” que aparece en el TV (mensajes cortos) y en el visor delantero para disfrutar del contenido de vídeo.
- Le recomendamos un programa de sonido de la categoría “MUSIC” que aparece en el TV (mensajes cortos) y en el visor delantero para disfrutar del contenido de música.

MUSIC

Hall in Munich	Este programa simula una sala de conciertos en Munich de unas 2.500 butacas con un elegante acabado interior en madera. Las reverberaciones elegantes y hermosas se propagan creando una atmósfera tranquilizante. El asiento virtual del oyente está en la parte central izquierda de la sala.
Hall in Vienna	Este programa de sonido simula una sala de conciertos media de 1.700 butacas, en forma de caja de zapatos, como es habitual en Viena. Las columnas y las tallas de adorno crean reverberaciones muy complejas de todo alrededor de los oyentes que producen un sonido completo e intenso.
Hall in Amsterdam	Esta gran sala con forma de caja de zapatos acomoda a unas 2.200 personas alrededor del escenario circular. Los reflejos son intensos y agradables mientras el sonido viaja libremente.
Church in Freiburg	Situada en el sur de Alemania, esta gran iglesia de piedra cuenta con una torre puntiaguda de 120 metros de altura. Tiene una forma alargada y estrecha, y el techo elevado permite una duración prolongada de la reverberación y una duración limitada del reflejo inicial. Es la intensa reverberación, más que el propio sonido, la que reproduce la atmósfera de la iglesia.
Church in Royaumont	Este programa incorpora el campo de sonido que crea el refectorio (comedor) de un bonito monasterio gótico medieval situado en Royaumont, en las afueras de París.
Chamber	Este programa crea un espacio relativamente amplio con un techo alto como, por ejemplo, el de una sala de audiencias de un palacio. Ofrece reverberaciones agradables que son adecuadas para la música suave o de cámara.
Village Vanguard	El club de jazz se encuentra en la Séptima Avenida de Nueva York. Este pequeño club de techo bajo hace converger las potentes reverberaciones hacia el escenario situado en el centro.
Warehouse Loft	El almacén se parece a algunos lofts de Soho. El sonido se refleja sobre las paredes de hormigón con mucha energía.
Cellar Club	Este programa simula un local íntimo de actuaciones, con techo bajo y atmósfera acogedora. Un campo sonoro real y vivo con sonidos potentes que le hacen sentir como si estuviera sentado en la primera fila de un escenario pequeño.
The Roxy Theatre	Este programa crea el campo sonoro de una sala de conciertos de música rock de Los Ángeles, con 460 butacas. El asiento virtual del oyente está en la parte central izquierda de la sala.
The Bottom Line	Este programa crea el campo sonoro frente al escenario de The Bottom Line, un conocido club de jazz de Nueva York en su época. La capacidad es de 300 personas sentadas a la izquierda y derecha de un campo sonoro que ofrece un sonido real y vibrante.

MOVIE

Sports	Con este programa, podrá disfrutar de la viveza de las emisiones deportivas y de los agradables programas de ocio. En las emisiones deportivas, las voces de los comentaristas se posicionan claramente en el centro, mientras que el ambiente del estadio se transmite de forma real con la emisión periférica de los sonidos de los seguidores en el espacio idóneo.
---------------	--

Action Game	Este programa es idóneo para los juegos de acción, como las carreras de automóviles, los juegos de lucha. El realismo y el énfasis de determinados efectos hacen que el jugador se sienta como si estuviera en medio de la acción facilitando su concentración. Utilice este programa junto con Compressed Music Enhancer para obtener un campo sonoro más intenso y dinámico.
Roleplaying Game	Este programa es idóneo para juegos en primera persona y juegos de aventuras. Este programa aporta profundidad al campo sonoro para la reproducción natural y realista de la música de fondo, los efectos especiales y los diálogos de un gran número de escenas. Utilice este programa junto con Compressed Music Enhancer para obtener un campo sonoro más nítido y más espacial.
Music Video	Con este programa podrá disfrutar de vídeos de música pop, rock y conciertos de jazz, como si estuviera allí en persona. Sumérjase en el ambiente de un concierto gracias a la viveza de los cantantes y los solos en el escenario, un campo sonoro de presencia que realiza los instrumentos de ritmo y al campo sonoro surround que reproduce el espacio de una sala grande de conciertos en directo.
Recital/Opera	Este programa controla la cantidad de reverberaciones a un nivel óptimo, y destaca la profundidad y la claridad de las voces humanas para proporcionar las reverberaciones de una orquesta situada frente al oyente, al mismo tiempo que ofrece la posición acústica y la sensación de estar en el escenario. El campo de sonido surround es relativamente moderado, pero se utilizan los datos de efectos de salas de conciertos para representar la belleza intrínseca de la música. Incluso después de muchas horas de ópera, el oyente no se sentirá cansado.
Standard	Este programa crea un campo sonoro que enfatiza la sensación envolvente sin alterar el posicionamiento acústico original del audio multicanal. Se ha diseñado basándose en el concepto de un cine ideal, en el que los espectadores están rodeados por hermosas reverberaciones por las partes derecha, izquierda y posterior.
Spectacle	Este programa ofrece la sensación y la grandeza de las espectaculares superproducciones. Reproduce un campo sonoro amplio equivalente a las películas en cinemscope y proporciona una amplia gama dinámica que ofrece desde los efectos de sonido más delicados a los más potentes y fuertes.
Sci-Fi	Este programa reproduce claramente el elaborado sonido de Sci-Fi y los efectos especiales más recientes de las películas de cine. Puede disfrutar de una variedad de espacios virtuales creados cinematográficamente, en los que se pueden separar claramente los diálogos, los efectos de sonido y la música de fondo.
Adventure	Este programa es ideal para reproducir el diseño sonoro de las películas de acción y de aventuras con precisión. El campo sonoro restringe las reverberaciones, pero realiza la reproducción para crear una sensación de expansión a ambos lados y un espacio potente y expandido ampliamente a izquierda y derecha. La profundidad restringida crea un espacio claro y potente, mientras se mantiene la articulación de los sonidos y la separación de los canales.
Drama	Este programa proporciona reverberaciones estables que se adaptan a una amplia gama de géneros cinematográficos, desde dramas hasta musicales y comedias. Las reverberaciones son modestas, pero estereofónicas y adecuadas. Los efectos de sonido y la música de fondo se reproducen con un suave eco que no perjudica a la articulación del diálogo. Nunca se cansará de escuchar durante largos periodos.
Mono Movie	Este programa reproduce fuentes de vídeo mono, como en el caso de las películas clásicas, con el ambiente de un auténtico cine antiguo. El programa crea un agradable espacio con profundidad, al añadir amplitud y la reverberación adecuada al audio original.
Enhanced	Este programa crea un campo de sonido que acentúa la transición de sonido dinámica del audio de objetos 3D. Su diseño se basa en el concepto de una sala de cine con varios altavoces superiores, un lugar en el que a los espectadores les rodean efectos sonoros naturales y potentes.

STEREO

2ch Stereo	Utilice este programa para mezclar fuentes multicanal y reducirlas a 2 canales. Cuando entran señales multicanal, se mezclan y reducen a 2 canales y se emiten a través de los altavoces delanteros (este programa no usa CINEMA DSP).
All-Channel Stereo	Utilice este programa para dar salida al sonido a través de todos los altavoces. Cuando reproduce fuentes multicanal, la unidad mezcla la fuente y la reduce a 2 canales, y luego da salida al sonido a través de todos los altavoces. Este programa crea un campo sonoro mayor, y es ideal para música de fondo en fiestas.

UNPROCESSED

SURROUND DECODE	El decodificador surround posibilita la reproducción multicanal de fuentes de 2 canales sin efectos de campo sonoro.
------------------------	--

NOTA

Cuando está activada la opción SURROUND:AI, no puede seleccionar programas de sonido.

Vínculos relacionados

“Ajuste del nivel de efecto de campo sonoro” (p.221)

Disfrute de efectos de campo de sonido sin altavoces surround (Virtual CINEMA DSP)

Si selecciona uno de los programas de sonido cuando no hay conectados altavoces surround, la unidad crea automáticamente el campo de sonido surround mediante los altavoces delanteros. Puede disfrutar de efectos de campo sonoro sin altavoces surround.

NOTA

Virtual CINEMA DSP no funciona en "2ch Stereo" ni "All-Channel Stereo". Seleccione un programa de sonido diferente

Vínculos relacionados

"Disfrutar de efectos de campo sonoro optimizados para el tipo de contenido" (p.112)

Disfrute de sonido surround con 5 altavoces situados en posición frontal (Virtual CINEMA FRONT)

Cuando los altavoces surround están situados en posición frontal y “Disposición” en “Surround” en el menú “Configuración” está ajustado en “Delantero”, la unidad crea los altavoces surround virtuales en la parte trasera. Solo puede disfrutar de sonido surround multicanal con los altavoces situados en posición frontal.

Vínculos relacionados

- “Ajuste de la disposición de los altavoces surround” (p.205)
- “Virtual CINEMA FRONT” (p.55)

Disfrute de sonido surround con auriculares (SILENT CINEMA)

Puede escuchar sonido surround o efectos de campo de sonido, como un sistema de altavoces multicanal con auriculares estéreo si los conecta a la toma PHONES y selecciona un programa de sonido o un decodificador surround.

SILENT™
CINEMA

Vínculos relacionados

- “Disfrutar de efectos de campo sonoro optimizados para el tipo de contenido” (p.112)
- “Disfrutar de reproducción multicanal sin efectos de campo sonoro (decodificador surround)” (p.119)

Disfrute de reproducción no procesada

Disfrutar de sonido original (decodificación directa)

Puede reproducir fuentes de entrada sin efectos de campo de sonido. La unidad produce sonido estéreo desde los altavoces delanteros para fuentes de 2 canales como, por ejemplo, los CD, y produce sonidos multicanal sin procesar en el caso de fuentes multicanal.

Cada vez que pulsa STRAIGHT, se activa o desactiva el modo de decodificación directa.

NOTA

- Cuando se utilizan altavoces surround traseros, la unidad produce sonido de 7.1 canales para fuentes de 5.1 canales.
- Si se activa Virtual CINEMA FRONT, Virtual CINEMA FRONT funcionará cuando se reproduzca la fuente multicanal.

Vínculos relacionados

- “Disfrute de sonido surround con 5 altavoces situados en posición frontal (Virtual CINEMA FRONT)” (p.116)
- “Ajuste de la disposición de los altavoces surround” (p.205)

Disfrutar de reproducción multicanal sin efectos de campo sonoro (decodificador surround)

La unidad posibilita la reproducción multicanal de fuentes de 2 canales o multicanal sin efectos de campo sonoro. Esta opción se utiliza cuando ha seleccionado "SURROUND DECODE" con las teclas PROGRAM.

Pulse SUR. DECODE para seleccionar un decodificador surround. Cada vez que pulsa SUR. DECODE, cambia el decodificador surround.

Auto	Utiliza el decodificador que selecciona automáticamente la fuente de entrada. Para las fuentes DTS se selecciona el decodificador DTS Neural:X y para el resto de fuentes se selecciona el decodificador Dolby Surround.
DolbySur	Decodificador Dolby Surround. Amplía el sonido utilizando un método optimizado para la disposición de los altavoces instalados. Se creará especialmente un espacio acústico real (también de techo) cuando se reproduzca audio basado en objetos (como contenido de Dolby Atmos).
Neural:X	Decodificador DTS Neural:X. Amplía el sonido utilizando un método optimizado para la disposición de los altavoces instalados. Se creará especialmente un espacio acústico real (también de techo) cuando se reproduzca audio basado en objetos (como contenido de DTS:X).

NOTA

- Es posible que el decodificador surround seleccionado no funcione con algunas fuentes de entrada.
- Se recomienda usar Dolby Surround al realizar transmisión de red de contenido Dolby.
- El decodificador DTS Neural:X no funciona con señales DTS cuya frecuencia de muestreo es mayor que 48 kHz.
- Cuando se seleccionan el decodificador Dolby Surround o el DTS decodificador DTS Neural:X, el siguiente procesamiento virtual no funciona.
 - Virtual CINEMA FRONT
 - Virtual CINEMA DSP

Vínculos relacionados

- "Disfrute de efectos de campo de sonido sin altavoces surround (Virtual CINEMA DSP)" (p.115)
- "Disfrute de sonido surround con 5 altavoces situados en posición frontal (Virtual CINEMA FRONT)" (p.116)

Reproducción de mayor calidad (Pure Direct)

La unidad le permite disfrutar de una reproducción de alta calidad con menos ruido. Distintos modos de procesamiento y algunos circuitos (como el visor delantero) diferentes de la función de reproducción básica quedan suspendidos.

Cada vez que pulsa PURE DIRECT, se activa o desactiva el modo de reproducción directa. Cuando la opción Pure Direct está activada, "PURE DIRECT" se ilumina en el panel delantero.

NOTA

Cuando se activa Pure Direct, las siguientes funciones no están disponibles.

- Selección de programas de sonido
- Uso de la función Zone
- Uso de los menús en pantalla "Configuración" y "Opción"
- Visualización de la información en el visor delantero (cuando no se está utilizando)

Disfrute de sonidos tridimensionales

Disfrutar de Dolby Atmos® y DTS:X™

La reproducción de contenido de Dolby Atmos o DTS:X crea sonido realista procedente de todas las direcciones, incluido el techo. Para sacar el máximo partido posible, recomendamos un sistema de altavoces con altavoces de presencia delanteros.

Acerca de Dolby Atmos®

- El contenido de Dolby Atmos se decodifica como Dolby TrueHD o Dolby Digital Plus en las siguientes situaciones. (El formato Dolby Atmos PCM siempre se decodifica como Dolby Atmos.)
- No se utilizan altavoces surround traseros ni altavoces de presencia delanteros. (Cuando se activa Dolby Speaker Virtualization, se decodifica como Dolby Atmos).
- Se utilizan auriculares (reproducción de 2 canales).

Acerca de DTS:X™

- Puede ajustar el volumen de los sonidos de los diálogos en “Control de diálogo de DTS” en el menú “Opción”.
- Cuando se selecciona el decodificador DTS:X, el procesamiento surround virtual no funciona.

Vínculos relacionados

- “Sistemas de altavoces recomendados para la unidad (configuración básica)” (p.40)
- “Sistema de 5.1.2 canales” (p.42)
- “Ajuste de Dolby Speaker Virtualization” (p.235)
- “Disfrute de sonido surround con 5 altavoces situados en posición frontal (Virtual CINEMA FRONT)” (p.116)
- “Disfrute de efectos de campo de sonido sin altavoces surround (Virtual CINEMA DSP)” (p.115)
- “Ajuste del volumen de los sonidos de los diálogos durante la reproducción de DTS:X™” (p.176)

Disfrute de su sonido favorito

Disfrute de un sonido más potente en la fuente de audio (Compressed Music Enhancer)

Para disfrutar de un sonido dinámico, añada profundidad y amplitud al sonido. Esta función se puede utilizar junto con cualquier otro modo de sonido.

Con formatos comprimidos de forma digital, puede reproducir un sonido enriquecido similar al sonido original antes de comprimirse.

Cada vez que pulsa ENHANCER, se activa o desactiva Compressed Music Enhancer.

NOTA

- Compressed Music Enhancer no funciona con las siguientes fuentes de audio.
 - Señales cuya frecuencia de muestreo sea superior a 48 kHz
 - Audio DSD
- También puede utilizar "Enhancer" en el menú "Opción" para activar Compressed Music Enhancer.
- Compressed Music Enhancer mejora la calidad del audio digital no comprimido de 2 canales (como PCM) y el audio digital comprimido sin pérdidas (como FLAC) cuando "Modo alta resolución" en el menú "Opción" está ajustado en "On".

Vínculos relacionados

- "Configuración de Compressed Music Enhancer" (p.179)
- "Ajuste del modo de alta resolución" (p.180)

Mejora de la gama de baja frecuencia del altavoz de subgraves

Puede mejorar la gama de baja frecuencia del altavoz de subgraves al tiempo que evita interferencias con los altavoces delanteros en la gama de baja y media frecuencia.

Ajuste “Ajuste subwoofer” en el menú “Opción”.

Vínculos relacionados

“Ajuste del volumen del altavoz de subgraves” (p.182)

Disfrute de sonido potente a bajo volumen

Puede corregir automáticamente los niveles de alta y baja frecuencia, que apenas se escuchan a bajo volumen, según los resultados de medición de YPAO y la sensación auditiva.

Ajuste “Volumen de YPAO” en el menú “Opción”.

NOTA

- “Volumen de YPAO” funciona tras la medición de YPAO.
- “Volumen de YPAO” se activa automáticamente tras la medición de YPAO.

Vínculos relacionados

“Ajuste automático de los niveles de alta y baja frecuencia según el volumen” (p.173)

Facilite la escucha de los sonidos de los diálogos

Puede ajustar el volumen de los sonidos de los diálogos para que resulte más fácil escucharlos. Ajuste “Nivel diálogo” en el menú “Opción”.

Vínculos relacionados

“Ajuste del volumen de los sonidos de los diálogos” (p.175)

Disfrute de sonido grave con altavoces pequeños (Extra Bass)

Puede disfrutar de buenos sonidos graves sea cual sea el tamaño de los altavoces delanteros y haya o no altavoz de subgraves.

Ajuste “Graves extra” en el menú “Opción”.

Vínculos relacionados

“Ajuste del uso de Extra Bass (Graves extra)” (p.183)

Disfrute de un sonido mejor

Disfrute de servicios de transmisión de música

● **Puede escuchar un sonido mejor en los servicios de transmisión de música.**

Ajuste Compressed Music Enhancer en “On”. Para conocer más detalles, consulte lo siguiente:

- “Disfrute de un sonido más potente en la fuente de audio (Compressed Music Enhancer)” (p.122)

Disfrute del sonido a bajo volumen por la noche

● **El sonido a bajo volumen es difícil de escuchar.**

Ajuste “Adaptive DRC” en “On”. Para conocer más detalles, consulte lo siguiente:

- “Ajuste automático de la gama dinámica” (p.174)

Disfrute del sonido de las voces

● **El sonido de los diálogos es difícil de escuchar.**

Ajuste “Nivel diálogo”. Para conocer más detalles, consulte lo siguiente:

- “Ajuste del volumen de los sonidos de los diálogos” (p.175)

● **A veces, las voces no se escuchan bien.**

Ajuste Compressed Music Enhancer en “On”. Para conocer más detalles, consulte lo siguiente:

- “Disfrute de un sonido más potente en la fuente de audio (Compressed Music Enhancer)” (p.122)

Si las voces siguen sin escucharse bien, ajuste la altura percibida de los sonidos de los diálogos en una posición más alta. Para conocer más detalles, consulte lo siguiente:

- “Ajuste de la altura percibida de los sonidos de los diálogos” (p.177)

Disfrute del sonido surround sin altavoces en el fondo de la sala

● **En el sistema de 5.1 canales, los altavoces no se pueden situar en el fondo de la sala.**

Con “Virtual CINEMA FRONT”, la unidad crea los altavoces surround virtuales en la parte trasera. Para conocer más detalles, consulte lo siguiente:

- “Disfrute de sonido surround con 5 altavoces situados en posición frontal (Virtual CINEMA FRONT)” (p.116)

● **El sistema de altavoces es de 3.1 canales o menos.**

Virtual CINEMA DSP crea automáticamente el campo de sonido surround con los altavoces delanteros. Para conocer más detalles, consulte lo siguiente:

- “Disfrute de efectos de campo de sonido sin altavoces surround (Virtual CINEMA DSP)” (p.115)

● **Puede disfrutar del sonido con auriculares.**

SILENT CINEMA crea el sonido surround o los efectos de campo de sonido, como un sistema de altavoces multicanal, con auriculares estéreo. Para conocer más detalles, consulte lo siguiente:

- “Disfrute de sonido surround con auriculares (SILENT CINEMA)” (p.117)

REPRODUCCIÓN

Procedimiento de reproducción básico

Procedimiento básico para reproducir vídeo y música

A continuación se muestra el procedimiento básico para reproducir vídeo y música.

- 1 Encienda los dispositivos externos.**
- 2 Utilice las teclas de selección de entrada para seleccionar una fuente de entrada.**

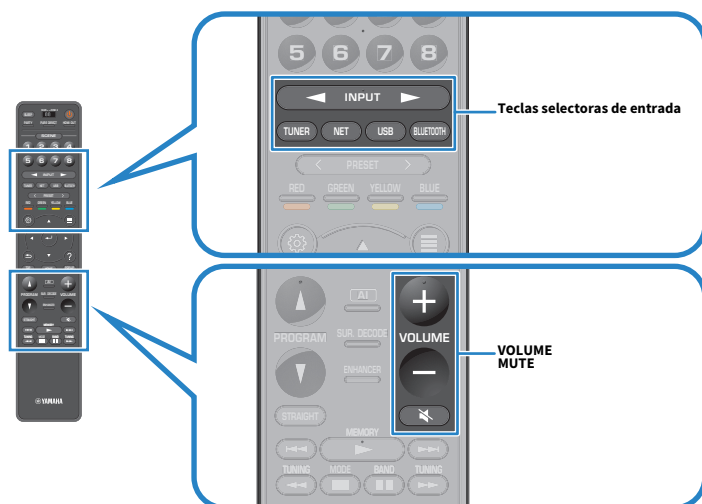

- 3 Inicie la reproducción en el dispositivo externo o seleccione una emisora de radio.**
- 4 Pulse VOLUME para ajustar el volumen.**

NOTA

- Para silenciar la salida de audio, pulse MUTE. Pulse MUTE de nuevo para desactivar el silencio.
- Consulte el manual de instrucciones del dispositivo externo.

Selección de una toma de salida HDMI

Puede seleccionar las tomas HDMI OUT para la salida de vídeo/audio. Cada vez que pulse HDMI OUT, la toma HDMI OUT que se utilizará para la salida de señal cambiará.



HDMI OUT <input type="checkbox"/> <input type="checkbox"/>	Emite la misma señal tanto en la toma HDMI OUT 1 como en la toma HDMI OUT 2.
HDMI OUT <input type="checkbox"/> <input checked="" type="checkbox"/>	Emite las señales en la toma HDMI OUT 1.
HDMI OUT <input checked="" type="checkbox"/> <input type="checkbox"/>	Emite las señales en la toma HDMI OUT 2.
HDMI OUT <input checked="" type="checkbox"/> <input checked="" type="checkbox"/>	No emite las señales en las tomas HDMI OUT 1 o HDMI OUT 2.

NOTA

- También puede seleccionar una toma de salida HDMI seleccionando una escena.
- Cuando se selecciona “HDMI OUT

Vínculos relacionados

“Selección de la fuente de entrada y los ajustes favoritos con una sola tecla (SCENE)” (p.153)

Nombres y funciones de los elementos de la pantalla de reproducción

Cuando comienza la reproducción, aparece la pantalla de reproducción en el TV.

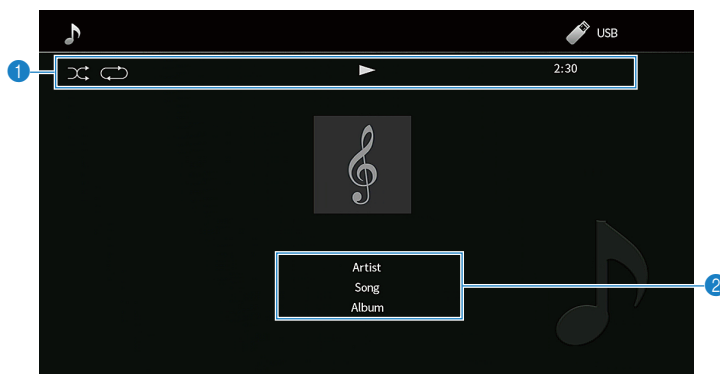

1 Indicadores de estado

Muestran los ajustes de reproducción aleatoria y repetición actuales y el estado de reproducción (como reproducción, pausa).

2 Información de reproducción

Muestra el nombre del artista, el nombre del álbum, el título de la canción, el número de pista, el nombre de emisora y el tiempo transcurrido.

NOTA

- Los elementos mostrados varían en función del contenido de la reproducción.
- Con las teclas de operaciones de dispositivos externos del mando a distancia, puede realizar operaciones de reproducción. Tenga en cuenta que es posible que las operaciones de reproducción no funcionen con algunas fuentes de entrada o algunos dispositivos externos.
- Si ha seleccionado "SERVER", "NET RADIO" o "USB" para la fuente de entrada, pulse RETURN en el mando a distancia para que se muestre la pantalla de navegación.
- Si la opción "Salida vídeo" del menú "Opción" está ajustada en cualquier valor excepto "Off", se muestra la entrada de vídeo a través de la toma de entrada de vídeo correspondiente en el TV. Si pulsa cualquier tecla del cursor, verá la pantalla de reproducción en el TV, o también puede cerrarla si pulsa la tecla izquierda del cursor. La pantalla de reproducción se cerrará automáticamente si no se realiza ninguna operación durante un minuto.

Vínculos relacionados

"Selección de una fuente de vídeo para mostrarla con la fuente de audio seleccionada" (p.185)

Nombres y funciones de los elementos de la pantalla de navegación

La pantalla de navegación aparece en el TV cuando se selecciona la siguiente fuente de entrada.

- SERVER
- NET RADIO
- USB



1 Indicadores de estado

Muestran los ajustes de reproducción aleatoria/repetición actuales.

2 Lista de contenido

Muestra la lista de contenido. Seleccione un elemento y pulse ENTER para confirmar la selección.

3 Número de elemento y total de elementos

4 Menú de funcionamiento

Seleccione un elemento y pulse ENTER para confirmar la selección.

Icono	Función
	Avanza 10 páginas en la lista.
	Avanza una página en la lista.
	Va a la pantalla de reproducción.

NOTA

- Los elementos mostrados varían según la fuente de entrada.
- Si la opción “Salida vídeo” del menú “Opción” está ajustada en cualquier valor excepto “Off”, se muestra la entrada de vídeo a través de la toma de entrada de vídeo correspondiente en el TV. Si pulsa cualquier tecla del cursor, verá la pantalla de navegación en el TV, o también puede cerrarla si pulsa la tecla izquierda del cursor. La pantalla de navegación se cerrará automáticamente si no se realiza ninguna operación durante un minuto.
- Para utilizar el contenido de música de servicios de transmisión, utilice MusicCast Controller en su dispositivo móvil.

Vínculos relacionados

“Selección de una fuente de vídeo para mostrarla con la fuente de audio seleccionada” (p.185)

Reproducción de audio del TV

Reproducción de audio del TV con eARC/ARC

Conecte un TV compatible con eARC/ARC a la unidad con un cable HDMI para reproducir el audio del TV en la unidad.

Cuando selecciona un programa de TV con el mando a distancia del TV, la fuente de entrada de la unidad cambia automáticamente a “TV” y el audio del TV se reproduce en la unidad.

NOTA

- Si se usa eARC, ajuste la función Control HDMI en “Off”. Pero la fuente de entrada de la unidad no cambiará automáticamente a “TV” cuando seleccione un programa de TV con el mando a distancia del TV. La fuente de entrada debe cambiarse manualmente a “TV” para reproducir el audio del TV.
- Si se usa ARC, ajuste la función Control HDMI y ARC en “On”.
- Es posible que deba ajustar el TV. Consulte el manual de instrucciones del TV.
- Si el TV no es compatible con eARC/ARC o el audio se interrumpe al utilizar eARC/ARC, utilice un cable digital óptico para enviar el audio del TV a la unidad.

Vínculos relacionados

- “Conexión HDMI con un TV” (p.69)
- “Ajuste del uso de HDMI Control (Control HDMI)” (p.243)
- “Ajuste del uso de ARC” (p.244)
- “Reproducción de audio del TV con un cable digital óptico” (p.133)

Reproducción de audio del TV con un cable digital óptico

En el caso siguiente, utilice un cable digital óptico para enviar el audio del TV a la unidad.

- El TV no es compatible con eARC/ARC.
- No desea utilizar eARC/ARC.

1 Ajuste “ARC” en el menú “Configuración” en “Off”.

2 Seleccione un contenido de vídeo (un programa de TV) con el mando a distancia del TV.

La fuente de entrada de la unidad cambia automáticamente a “TV” y el audio del TV se reproduce en la unidad.

NOTA

- Cuando reproduzca audio del TV con un cable digital óptico conectado a la toma OPTICAL, excepto AUDIO 1, ajuste “Entrada audio TV” en el menú “Configuración”.
- Cuando reproduzca audio del TV con un cable que no sea un cable digital óptico, ajuste “Entrada audio TV” en el menú “Configuración”.
- Cuando ajuste el Control HDMI en “Off”, cambie la fuente de entrada a “TV” manualmente y seleccione un contenido de vídeo (un programa de TV) con el mando a distancia del TV.

Vínculos relacionados

- “Conexión HDMI con un TV” (p.69)
- “Ajuste del uso de ARC” (p.244)
- “Ajuste de la toma de entrada de audio utilizada para el audio del TV” (p.281)

Escucha de radio

Preparación para escuchar la radio

Configuración de los pasos de frecuencia

Modelo para

Asia, Taiwán, Brasil, General, América Central y Sudamérica

Ajuste los pasos de frecuencia de sintonización de FM de la unidad en función de su país o región.

En fábrica, la configuración de los pasos de frecuencia se establecen en 50 kHz para FM y 9 kHz para AM.

Según la región o el país donde escuche la radio, establezca los pasos de frecuencia en 100 kHz para FM y 10 kHz para AM.

- 1 Pulse SETUP.**
- 2 Seleccione “System”.**
- 3 Seleccione “Sintonizador”.**
- 4 Seleccione “FM100/AM10”.**
- 5 Pulse SETUP.**

De este modo finalizarán los ajustes.

NOTA

Si cambia los pasos de frecuencia de sintonización de radio, se iniciarán las emisoras preajustadas (emisoras de radio registradas) y la frecuencia.

Preparación de la sintonización DAB

Modelo para

Reino Unido, Europa, Rusia y Australia

Antes de escuchar la radio DAB (Digital Audio Broadcasting), realice un escaneo inicial para registrar las emisoras de radio DAB automáticamente.

1 Seleccione “TUNER” como fuente de entrada.

2 Pulse BAND para seleccionar la banda DAB.

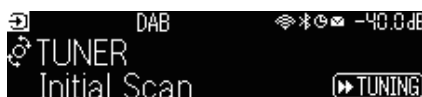

3 Pulse [▶▶ TUNING] para empezar un escaneo inicial.

Cuando termina el escaneo inicial, la unidad sintoniza automáticamente la primera emisora de radio DAB (las emisoras se ordenan por frecuencia).

NOTA

- DAB utiliza señales digitales para que el sonido sea más claro y la recepción más estable que con las señales analógicas. La unidad también puede recibir DAB+ (una versión actualizada de DAB) que permite que más emisoras utilicen el códec de audio MPEG-4 HE-AAC v2, que tiene un método de transmisión más eficaz.
- Asegúrese de comprobar la cobertura de DAB en su zona, porque no todas las zonas tienen cobertura actualmente. Para obtener una lista del estado de DAB por países y de las frecuencias de DAB en todo el mundo, consulte WorldDMB en línea en <http://www.worlddab.org/>.
- Si no se encuentran emisoras de radio DAB en el escaneo inicial, el visor delantero cambiará al menú de escaneo inicial. Pulse [▶▶ TUNING] para volver a empezar un escaneo inicial.
- Puede comprobar la intensidad de la recepción de cada etiqueta de canal DAB. Pulse MODE dos veces para ver el menú Tune AID. A continuación, seleccione la etiqueta de canal DAB deseada. La intensidad de recepción de la etiqueta de canal DAB se muestra de 0 (ninguna) a 100 (máxima).
- Para volver a realizar un escaneo inicial después de guardar algunas emisoras de radio DAB, pulse MODE. Si vuelve a realizar un escaneo inicial, se borrarán las emisoras de radio DAB registradas actualmente en los números preajustados.

■ Información de frecuencia DAB

La unidad admite únicamente la banda III (de 174 a 240 MHz).

Frequency	Etiqueta de canal
174,928 MHz	5A
176,640 MHz	5B
178,352 MHz	5C
180,064 MHz	5D
181,936 MHz	6A
183,648 MHz	6B
185,360 MHz	6C
187,072 MHz	6D
188,928 MHz	7A
190,640 MHz	7B

Frequency	Etiqueta de canal
192,352 MHz	7C
194,064 MHz	7D
195,936 MHz	8A
197,648 MHz	8B
199,360 MHz	8C
201,072 MHz	8D
202,928 MHz	9A
204,640 MHz	9B
206,352 MHz	9C
208,064 MHz	9D
209,936 MHz	10A
211,648 MHz	10B
213,360 MHz	10C
215,072 MHz	10D
216,928 MHz	11A
218,640 MHz	11B
220,352 MHz	11C
222,064 MHz	11D
223,936 MHz	12A
225,648 MHz	12B
227,360 MHz	12C
229,072 MHz	12D
230,784 MHz	13A
232,496 MHz	13B
234,208 MHz	13C
235,776 MHz	13D
237,488 MHz	13E
239,200 MHz	13F

Escucha de radio

Para sintonizar una emisora de radio, utilice el sintonizador incorporado de la unidad.

1 Seleccione “TUNER” como fuente de entrada.

“TUNER” se selecciona como fuente de entrada y la frecuencia actualmente seleccionada se muestra en el visor delantero.



“TUNED” se ilumina en el visor delantero cuando la unidad está recibiendo una señal de emisora de radio. Además, “STEREO” se ilumina cuando la unidad está recibiendo una señal de radio estéreo.

2 Pulse BAND para seleccionar la siguiente banda.

- FM/AM (excepto los modelos del Reino Unido, Europa, Rusia y Australia)
- DAB/FM (modelos del Reino Unido, Europa, Rusia y Australia)

3 Seleccione una emisora de radio.

- Pulse TUNING varias veces para seleccionar una frecuencia de recepción. Mantenga pulsado TUNING aproximadamente un segundo para buscar emisoras de forma automática.
- Pulse PRESET para seleccionar una emisora de radio registrada.

NOTA

- Para cambiar entre estéreo y monoaural para la recepción de radio FM, pulse MODE. Si la señal de recepción de una emisora FM no es estable, puede mejorar si se cambia a monoaural. Aunque cambie al modo estéreo, “STEREO” no se ilumina en el visor delantero si la unidad no está recibiendo una señal de radio estéreo.
- Puede ver entradas de vídeo de dispositivos externos mientras escucha la radio.
- Puede comprobar la intensidad de la recepción de cada etiqueta de canal DAB.

Vínculos relacionados

- “Registro de una emisora de radio manualmente” (p.140)
- “Selección de una fuente de vídeo para mostrarla con la fuente de audio seleccionada” (p.185)

Visualización de la información de Radio Data System

Modelo para

Reino Unido, Europa y Rusia

Radio Data System es un sistema de transmisión de datos empleado por emisoras de FM. La unidad puede recibir distintos tipos de datos, como “Servicio de programa”, “Tipo de programa”, “Radio texto” y “Hora del reloj”, cuando se sintoniza una emisora de Radio Data System.

Recepción	Frequency
Servicio de programa	Nombre del servicio de programas
Tipo de programa	Tipo del programa actual
Radio texto	Información sobre el programa actual
Hora del reloj	Hora
Programa DSP	Nombre del modo de sonido
Decodificador de audio	Nombre del decodificador
Canal de salida	Altavoces que emiten el sonido
Estado de HDMI	Información sobre las tomas HDMI (conexión, etc.)
Estado de zona	Información sobre la zona (activada o desactivada)
Estado de sistema	Información sobre el sistema (modo eco, etc.)

NOTA

- Se muestra “----” en “Servicio de programa”, “Tipo de programa”, “Radio texto”, y “Hora del reloj” si la emisora de radio no presta el servicio Radio Data System.
- Se recomienda utilizar “Preset Auto” para sintonizar las emisoras de radio de Radio Data System.

Vínculos relacionados

“Registro automático de emisoras de radio FM (Auto Preset)” (p.141)

Visualización de la información DAB

Modelo para

Reino Unido, Europa, Rusia y Australia

La unidad puede recibir distintos tipos de datos de información DAB cuando se sintoniza una emisora DAB.

- 1 Sintonice la emisora de radio DAB que desee.**
- 2 Pulse y gire SELECT/ENTER en el panel delantero para elegir entre los distintos elementos mostrados.**

La información aparecerá en el visor delantero.



Etiqueta de servicio	Nombre de emisora
Etiqueta dinámica	Información sobre la emisora actual
Etiqueta de conjunto	Nombre de montaje
Tipo de programa	Género de emisora
Fecha y hora	Fecha y hora actual
Modo de audio	Modo de audio (monoaural y estéreo) y velocidad de bits
Frecuencia/etiqueta del canal	Etiqueta y frecuencia de canal
Calidad de la señal	Calidad de recepción de la señal (0 [ninguna] a 100 [óptima])
Programa DSP	Nombre del modo de sonido
Decodificador de audio	Nombre del decodificador
Canal de salida	Altavoces que emiten el sonido
Estado de HDMI	Información sobre las tomas HDMI (conexión, etc.)
Estado de zona	Información sobre la zona (activada o desactivada)
Estado de sistema	Información sobre el sistema (modo eco, etc.)

NOTA

Es posible que alguna información no esté disponible dependiendo de la emisora de radio DAB seleccionada.

Registro de una emisora de radio manualmente

Sintonice una emisora de radio y regístrela en un número de preajuste.

- 1 Sintonice la emisora de radio que desee.**
- 2 Mantenga pulsado MEMORY durante 3 segundos.**
- 3 Pulse PRESET para seleccionar el número de preajuste.**



- 4 Pulse MEMORY.**

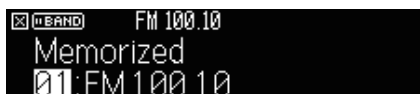

De este modo finalizará el registro.

NOTA

- Puede registrar hasta 40 emisoras de radio como emisoras preajustadas.
- Mantenga pulsado MEMORY durante 5 segundos tras sintonizar la emisora de radio que desee para registrarla en el siguiente número de preajuste vacío (sin utilizar) después del último número registrado.
- Para cancelar el registro, pulse BAND.
- El visor delantero vuelve automáticamente al modo de selección de entrada si no se realiza ninguna operación durante 30 segundos.

Vínculos relacionados

- “Escucha de radio” (p.137)
- “Registro automático de emisoras de radio FM (Auto Preset)” (p.141)

Registro automático de emisoras de radio FM (Auto Preset)

Puede registrar emisoras de radio FM automáticamente. Las emisoras de radio FM con señales intensas se registran automáticamente en los números de preajuste.

1 Seleccione la banda FM.

2 Mantenga pulsado MEMORY durante 3 segundos.

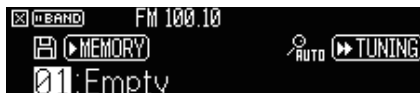

3 Pulse PRESET para seleccionar el número de preajuste desde el que se inicia el registro.

4 Pulse [▶▶ TUNING].

El proceso de Auto Preset se iniciará.



NOTA

- Puede registrar hasta 40 emisoras de radio como emisoras preajustadas.
- Para cancelar el proceso de Auto Preset, pulse BAND.
- (Solo modelos del Reino Unido, Europa y Rusia)
La función Auto Preset solo registra automáticamente emisoras de Radio Data System.

Vínculos relacionados

- “Escucha de radio” (p.137)
- “Registro de una emisora de radio manualmente” (p.140)

Borrado de emisoras preajustadas

Borra las emisoras de radio registradas en los números de preajuste.

1 Seleccione “TUNER” como fuente de entrada.

2 Mantenga pulsado MEMORY durante 3 segundos.

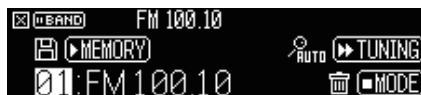

3 Pulse PRESET para seleccionar la emisora preajustada que se va a borrar.

4 Pulse MODE.

Se borra la emisora preajustada.

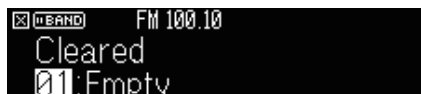

5 Repita los pasos 3 y 4 hasta que se hayan borrado todas las emisoras preajustadas que desee.

6 Pulse BAND.

El visor delantero vuelve al modo de selección de entrada.

Reproducción de música con la conexión Bluetooth®

Reproducción de música de un dispositivo Bluetooth® en la unidad

En la unidad puede reproducir los archivos de música almacenados en un dispositivo Bluetooth (como teléfonos inteligentes).



ATENCIÓN

- Cuando utiliza los controles del dispositivo Bluetooth para ajustar el volumen, el volumen podría subir de forma inesperada, lo que podría provocar daños auditivos o daños en los dispositivos. Si el volumen aumenta repentinamente durante la reproducción, detenga inmediatamente la reproducción.

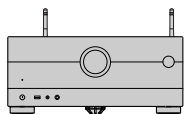

La unidad



Dispositivo Bluetooth
(como teléfonos inteligentes)

- 1 Seleccione “Bluetooth” como fuente de entrada.**
- 2 En el dispositivo Bluetooth, seleccione la unidad (nombre de red de la unidad).**
Si se requiere la clave de acceso, introduzca el número “0000”.
- 3 En el dispositivo Bluetooth, inicie la reproducción.**
En el TV se muestra la pantalla de reproducción.

NOTA

- Si la unidad detecta el dispositivo Bluetooth conectado previamente, la unidad se conectará automáticamente a él. Para establecer otra conexión Bluetooth, termine primero la conexión Bluetooth actual.
- Puede ajustar el volumen de la unidad desde el dispositivo Bluetooth durante la reproducción.
- Para terminar la conexión Bluetooth, realice una de las operaciones siguientes.
 - Realice la operación de desconexión en el dispositivo Bluetooth.
 - Seleccione una fuente de entrada que no sea “Bluetooth” en la unidad.
 - Seleccione “Desconexión” en “Recepción de audio” en el menú “Configuración”.
- El indicador Bluetooth del visor delantero se ilumina cuando la unidad está conectada a un dispositivo Bluetooth.

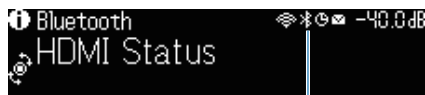

Indicador

Vínculos relacionados

- “Ajuste del uso de Bluetooth®” (p.260)
- “Nombres y funciones de los elementos de la pantalla de reproducción” (p.130)
- “Finalización de la conexión entre un dispositivo Bluetooth® y la unidad” (p.261)
- “Ajuste del uso del control del volumen mediante Bluetooth” (p.263)

Reproducción de música con altavoces/auriculares Bluetooth®

Puede reproducir audio en la unidad utilizando altavoces/auriculares Bluetooth.

Asegúrese de conectar altavoces/auriculares Bluetooth con volumen ajustable. No puede ajustar el volumen de los altavoces/auriculares Bluetooth desde la unidad.

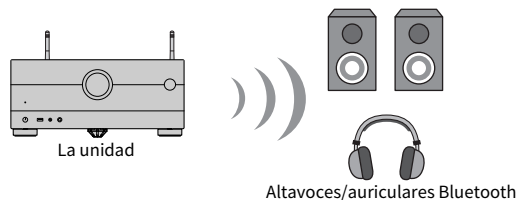

- 1 Seleccione una fuente de entrada distinta a “Bluetooth”.**
- 2 Pulse SETUP.**
- 3 Ajuste “Transmisor” en “Bluetooth” en el menú “Configuración” en “On”.**
- 4 Seleccione los altavoces/auriculares Bluetooth en “Búsqueda de dispositivo” en el menú “Configuración”.**

Cuando finalice el proceso de conexión, aparecerá “finalizado” y el audio reproducido en la unidad se reproducirá desde los altavoces/auriculares Bluetooth.

NOTA

- Utilice los altavoces/auriculares Bluetooth para ajustar el volumen.
- Los sonidos también se emitirán desde los altavoces conectados a la unidad.
- No se reproducirá audio DSD ni AirPlay.
- No podrá utilizar la función del transmisor de audio Bluetooth y la función del receptor de audio Bluetooth al mismo tiempo.
- Si el dispositivo Bluetooth que desea no aparece en la lista, ajuste el dispositivo Bluetooth en el modo de emparejado y, a continuación, realice la operación “Búsqueda de dispositivo” de nuevo.
- Para terminar la conexión Bluetooth, realice una de las operaciones siguientes.
 - Realice la operación de desconexión en los altavoces/auriculares Bluetooth.
 - Ajuste “Transmisor” en “Bluetooth” en el menú “Configuración” en “Off”.
- El indicador Bluetooth del visor delantero se ilumina cuando la unidad está conectada a un dispositivo Bluetooth.

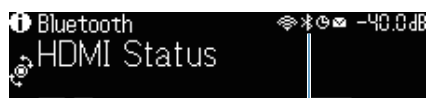

Indicador

Vínculos relacionados

- “Ajuste del uso de Bluetooth®” (p.260)
- “Ajuste del uso de la transmisión de audio a un dispositivo Bluetooth®” (p.264)
- “Conexión de la unidad a un dispositivo Bluetooth® que recibe audio transmitido” (p.265)

Reproducción de música con AirPlay

Reproducción de música con AirPlay

AirPlay le permite reproducir música en la unidad. Pulse el icono de AirPlay (o haga clic en él) en el iPhone o en iTunes/aplicación de música y seleccione la unidad como dispositivo de salida de audio.



ATENCIÓN

- Cuando utiliza los controles del dispositivo AirPlay para ajustar el volumen, el volumen podría subir de forma inesperada, lo que podría provocar daños auditivos o daños en los dispositivos. Si el volumen aumenta repentinamente durante la reproducción, detenga inmediatamente la reproducción.

NOTA

- Puede encender la unidad automáticamente cuando comience la reproducción en el dispositivo AirPlay.
- Puede editar el nombre de red (el nombre de la unidad en la red) mostrado en el dispositivo AirPlay.
- Puede ajustar el volumen de la unidad desde el dispositivo AirPlay durante la reproducción.
- La unidad es compatible con AirPlay 2.
- Visite el sitio web de Apple Inc. si desea información sobre AirPlay.

Vínculos relacionados

- “Ajuste del uso de la función Network Standby (Red en espera)” (p.255)
- “Ajuste del nombre de red de la unidad” (p.258)
- “Ajuste del uso del control del volumen a través de AirPlay” (p.257)

Reproducción de música almacenada en una memoria USB

Reproducción del contenido de una memoria USB

En la unidad puede reproducir los archivos de música almacenados en una memoria USB.

1 Conecte la memoria USB a la toma USB.

La unidad (parte delantera)

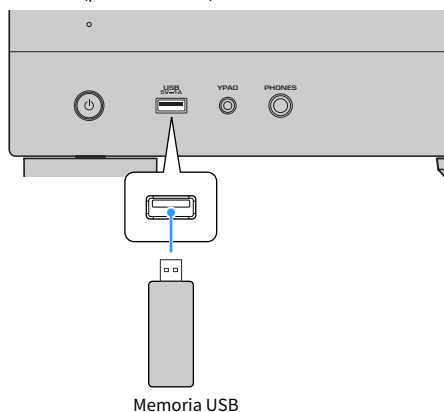

2 Seleccione “USB” como fuente de entrada.

En el TV se muestra la pantalla de navegación. Si en la memoria USB ya se está reproduciendo, se muestra la pantalla de reproducción.

3 Seleccione un elemento.

Empieza la reproducción y se muestra la pantalla de reproducción.

NOTA

- Para volver al nivel superior mientras se encuentra en la pantalla de navegación, mantenga pulsado RETURN en el mando a distancia.
- Si la memoria USB contiene muchos archivos, pueden tardar cierto tiempo en cargarse.
- El límite máximo de reproducción es de 500 archivos de música. La estructura de carpetas de la memoria USB puede reducir el límite máximo.
- Detenga la reproducción de la memoria USB antes de desconectarla de la toma USB.
- Conecte una memoria USB directamente a la toma USB de la unidad. No use cables prolongadores.
- La unidad no suministra alimentación a la unidad de memoria flash USB cuando está en modo de espera.
- Puede configurar los ajustes de reproducción aleatoria y repetición para la reproducción de contenido.
- Puede registrar contenidos como accesos directos y acceder a ellos directamente.
- La primera vez que conecta una unidad de memoria flash USB a la toma USB de la unidad, esta inicia automáticamente la reproducción del contenido al principio de la carpeta de nivel superior (carpeta raíz) de la unidad de memoria flash USB.

Vínculos relacionados

- “Nombres y funciones de los elementos de la pantalla de navegación” (p.131)
- “Nombres y funciones de los elementos de la pantalla de reproducción” (p.130)
- “Configuración del ajuste de reproducción aleatoria” (p.186)
- “Configuración del ajuste de repetición” (p.187)
- “Registro de contenido favorito como acceso directo” (p.157)

Reproducción de música almacenada en servidores multimedia (PCs/NAS)

Reproducción de servidores multimedia de música (PC/NAS)

En la unidad puede reproducir archivos de música almacenados en el servidor multimedia.

NOTA

Deberá configurar de antemano el ajuste de uso compartido de medios en cada dispositivo o software de servidor de música. Para conocer más detalles, consulte el manual de instrucciones del dispositivo o el software.

1 Seleccione “SERVER” como fuente de entrada.

En el TV se muestra la pantalla de navegación. Si en el servidor multimedia se está reproduciendo un archivo de música seleccionado desde la unidad, se muestra la pantalla de reproducción.

2 Seleccione un servidor multimedia.

3 Seleccione un elemento.

Empieza la reproducción y se muestra la pantalla de reproducción.

NOTA

- Pulse NET varias veces para seleccionar la fuente de entrada.
- Para volver al nivel superior mientras se encuentra en la pantalla de navegación, mantenga pulsado RETURN en el mando a distancia.
- Si se interrumpe el audio cuando se utiliza la conexión de red inalámbrica, utilice la conexión de red por cable.
- Puede configurar los ajustes de reproducción aleatoria y repetición para la reproducción de contenido.
- También puede usar Digital Media Controller (DMC) para controlar la reproducción.
- Puede registrar contenidos como accesos directos y acceder a ellos directamente

Vínculos relacionados

- “Nombres y funciones de los elementos de la pantalla de navegación” (p.131)
- “Nombres y funciones de los elementos de la pantalla de reproducción” (p.130)
- “Configuración del ajuste de reproducción aleatoria” (p.186)
- “Configuración del ajuste de repetición” (p.187)
- “Ajuste del uso de Digital Media Controller” (p.256)
- “Registro de contenido favorito como acceso directo” (p.157)

Escucha de radio de Internet

Selección de una emisora de radio por Internet

Seleccione una emisora de radio por Internet e inicie la reproducción.

1 Seleccione “NET RADIO” como fuente de entrada.

En el TV se muestra la pantalla de navegación.

2 Seleccione un elemento.

Empieza la reproducción y se muestra la pantalla de reproducción.

NOTA

- Pulse NET varias veces para seleccionar la fuente de entrada.
- Para volver al nivel superior mientras se encuentra en la pantalla de navegación, mantenga pulsado RETURN en el mando a distancia.
- Es posible que no pueda recibir algunas emisoras de radio de Internet.
- La unidad utiliza el servicio airable.Radio. airable es un servicio de airable GmbH.
- El servicio puede cambiar o suspenderse sin previo aviso. Le rogamos que comprenda que Yamaha Corporation no es responsable de ello.

Vínculos relacionados

- “Adición de una emisora de radio “NET RADIO” a la carpeta “Favorites”” (p.188)
- “Nombres y funciones de los elementos de la pantalla de navegación” (p.131)
- “Nombres y funciones de los elementos de la pantalla de reproducción” (p.130)

Escucha de servicios de transmisión de música

Escucha de un servicio de transmisión de música

Puede disfrutar del contenido de música ofrecido por servicios de transmisión.

Para obtener más información sobre los servicios de transmisión de música compatibles, consulte la información sobre los productos del sitio web de Yamaha o la aplicación MusicCast Controller.

También encontrará información adicional sobre los servicios de transmisión de música en el sitio web que se indica a continuación.

<https://manual.yamaha.com/av/mc/ss/>

NOTA

- En algunos servicios de transmisión, es necesario utilizar una aplicación de pago. Para obtener más información, consulte el sitio web del proveedor del servicio.
- El servicio puede cambiar o suspenderse sin previo aviso. Le rogamos que comprenda que Yamaha Corporation no es responsable de ello.

Vínculos relacionados

- “Consulta de la información de red de la unidad” (p.251)
- “Añadir la unidad a la red MusicCast” (p.90)

FUNCIONES ÚTILES

Función de temporizador de apagado

Ajuste del tiempo del temporizador de apagado

La unidad cambia al modo de espera una vez transcurrido el tiempo ajustado. Pulse SLEEP varias veces para ajustar el tiempo del temporizador de apagado (120 min, 90 min, 60 min, 30 min, apagado). Cuando el temporizador de apagado esté en funcionamiento, su indicador se iluminará en el visor delantero.



Indicador

Función SCENE

Selección de la fuente de entrada y los ajustes favoritos con una sola tecla (SCENE)

La función ESCENA le permite seleccionar la fuente de entrada y los ajustes registrados en la escena correspondiente con solo una tecla. A continuación se muestran los ajustes que se pueden registrar.

[Etiqueta de búsqueda]#Q04 SCENE

- Control HDMI
- Entrada
- Contenido registrado
- Salida HDMI/Atenuador
- Modo
- Sonido
- Surround
- Vídeo
- Volumen
- Lipsync
- Conf. altavoz
- Interbloqueo de zona

Vínculos relacionados

- “Selección de una escena registrada” (p.154)
- “Registro de una escena” (p.156)

Selección de una escena registrada

Pulse una tecla numerada SCENE del mando a distancia para que se seleccionen directamente los ajustes registrados en la escena correspondiente. También puede seleccionar una escena registrada pulsando el conmutador SCENE repetidamente. La unidad se enciende automáticamente cuando está en modo de espera.

[Etiqueta de búsqueda]#Q04 SCENE

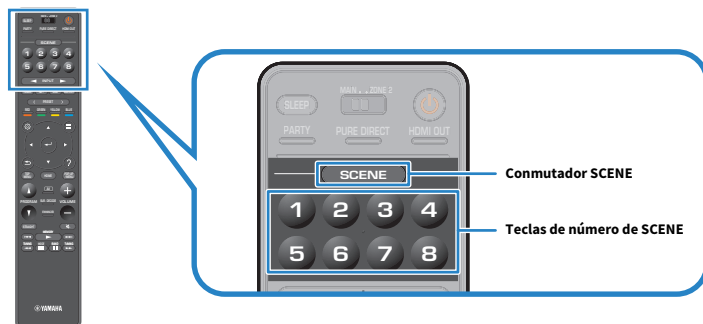

NOTA

- También puede seleccionar una escena registrada de 1 a 4 tocando SCENE (4 números), en el panel delantero.
- La función SCENE se puede seleccionar para cada zona. Ajuste el conmutador de zona para la zona en la que desee seleccionar una escena registrada y pulse una tecla numerada pulse las teclas de SCENE repetidamente.

De manera predeterminada, para cada tecla numerada SCENE se registra la fuente de entrada siguiente. También puede comprobar otros ajustes registrados en “Ajuste de Scene”, en el menú “Configuración”.

Zona principal

- Tecla numerada 1 SCENE: HDMI1
- Tecla numerada 2 SCENE: TUNER
- Tecla numerada 3 SCENE: AUDIO2
- Tecla numerada 4 SCENE: NET RADIO
- Tecla numerada 5 SCENE: HDMI2
- Tecla numerada 6 SCENE: HDMI3
- Tecla numerada 7 SCENE: TV
- Tecla numerada 8 SCENE: SERVER

Zone2

- Tecla numerada 1 SCENE: AUDIO1
- Tecla numerada 2 SCENE: TUNER
- Tecla numerada 3 SCENE: AUDIO2
- Tecla numerada 4 SCENE: NET RADIO
- Tecla numerada 5 SCENE: AUDIO3
- Tecla numerada 6 SCENE: AUDIO1

FUNCIONES ÚTILES > Función SCENE

Tecla numerada 7 SCENE: AUDIO1

Tecla numerada 8 SCENE: SERVER

Vínculos relacionados

“Selección de elementos para incluirlos como asignaciones de escena” (p.237)

Registro de una escena

Puede cambiar el ajuste predeterminado asignado a cada tecla numérica de SCENE. Cuando se selecciona “NET”, “USB” o “TUNER” como fuente de entrada, puede registrar la emisora de radio asignada o el contenido.

[Etiqueta de búsqueda]#Q04 SCENE

- 1 Prepare los ajustes de la unidad que desee asignar a una tecla numerada SCENE.**
- 2 Mantenga pulsada la tecla numerada SCENE deseada en el mando a distancia hasta que aparezca el mensaje siguiente.**

En el visor delantero/TV: Completar ajuste

De este modo finalizará el registro.

NOTA

- Se recomienda registrar la escena mientras se reproduce el contenido que desea registrar.
- Puede cambiar el nombre de ESCENA mostrado en el visor delantero o en el TV.
- Puede configurar asignaciones de escena más detalladas en “Ajuste de Scene” en el menú “Configuración”.
- La función ESCENA se puede registrar en cada zona. Ajuste el conmutador de zona para la zona en la que desee registrar una escena.
- Para usar Control HDMI y operaciones sincronizadas, debe configurar los ajustes HDMI en la unidad.

Vínculos relacionados

- “Selección de elementos para incluirlos como asignaciones de escena” (p.237)
- “Cambio de nombre de ESCENA” (p.238)
- “Ajuste del uso de HDMI Control (Control HDMI)” (p.243)
- “Encendido/apagado de las zonas” (p.165)

Función de acceso directo

Registro de contenido favorito como acceso directo

Puede registrar contenido favorito (como música almacenada en servidores multimedia y emisoras de radio por Internet) como accesos directos.

1 Reproduzca la canción o emisora de radio que desee registrar.

2 Mantenga pulsado MEMORY durante 3 segundos.

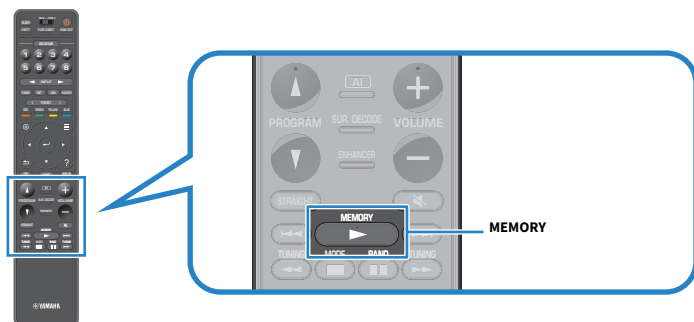

En el visor delantero aparecen “MEMORY”, el número de acceso directo en el que se registrará el contenido, y “Vacío”.

3 Pulse MEMORY.

El número de acceso directo registrado y “Memorizado” aparecerán en el visor delantero.

De este modo finalizará el registro.

NOTA

- Para ajustar un número de acceso directo en el que se registrará el contenido, utilice PRESET para seleccionar el número de acceso directo.
- Puede registrar hasta 40 tipos de contenido como accesos directos.
- También puede usar la función “Favorites” para registrar la emisora de radio en Internet que está reproduciendo cuando selecciona “NET RADIO” como fuente de entrada.
- La unidad registra Bluetooth o AirPlay como fuente de entrada. No es posible registrar contenidos individuales.

Vínculos relacionados

“Adición de una emisora de radio “NET RADIO” a la carpeta “Favorites”” (p.188)

Recuperación de contenido registrado como acceso directo

Recupere contenido registrado (como música almacenada en servidores multimedia y emisoras de radio por Internet) seleccionando el número de acceso directo.

1 Pulse BLUETOOTH, NET o USB.

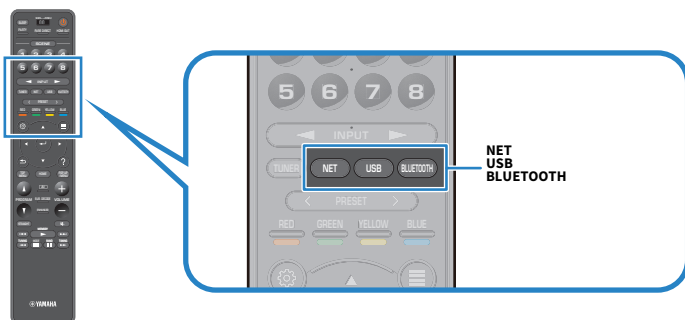

2 Pulse PRESET para seleccionar el contenido que desee.

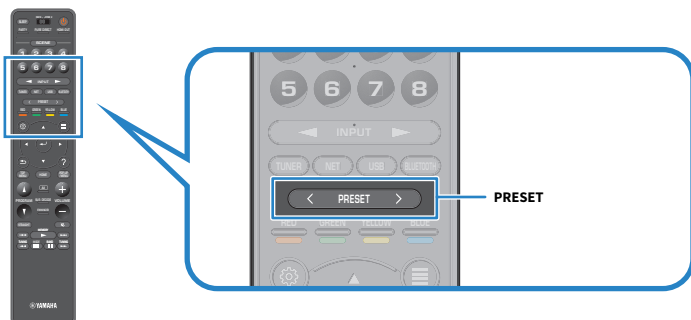

Se iniciará la reproducción del contenido seleccionado.

NOTA

- “No hay preajustes” aparecerá en el visor delantero cuando no se haya registrado contenido.
- El contenido registrado (canciones y emisoras de radio por Internet) puede visualizarse como lista y eliminarse fácilmente utilizando MusicCast Controller en su dispositivo móvil.

Vínculos relacionados

“Uso de MusicCast Controller” (p.89)

DISFRUTE EN VARIAS SALAS (ZONAS)

Preparación de las zonas

Reproducción en varias salas (función multizona)

Puede reproducir una fuente de entrada en la sala en la que se encuentra la unidad y en otra sala.

Puede utilizar la unidad como prefiera: por ejemplo, mientras ve la TV en la sala de estar (Zona principal), otra persona puede escuchar la radio en la sala de estudio (Zone2).

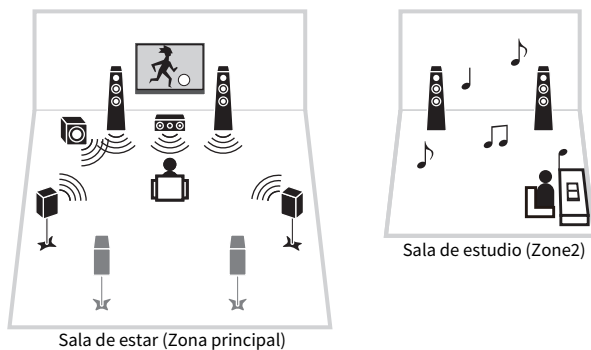

NOTA

- Puede seleccionar diferentes fuentes de entrada en la sala en la que se encuentra la unidad (Zona principal) y en otra sala (zona).
- Hay dos métodos disponibles: utilizar el amplificador interno de la unidad o utilizar un amplificador externo.

Vínculos relacionados

- “Ejemplos de configuración multizona” (p.160)
- “Encendido/apagado de las zonas” (p.165)
- “Procedimiento básico para la zona” (p.166)

Ejemplos de configuración multizona

Puede disfrutar de vídeos/música con TV y altavoces situados en otras salas.

■ Disfrute de la música con altavoces

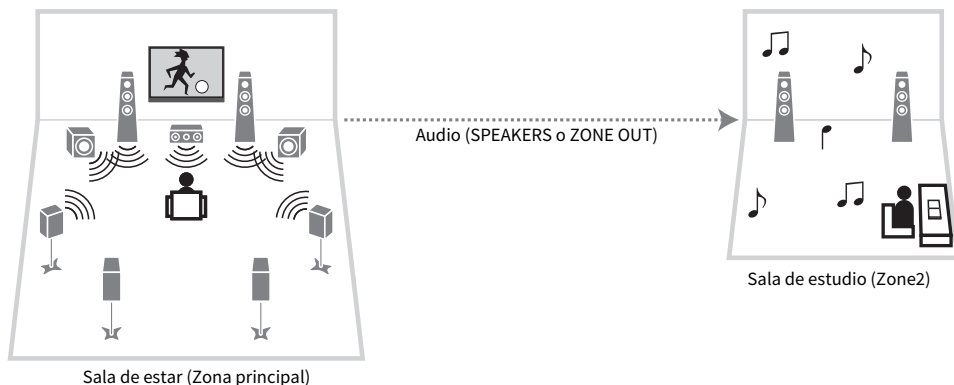

■ Disfrute de vídeos/música con un TV y altavoces

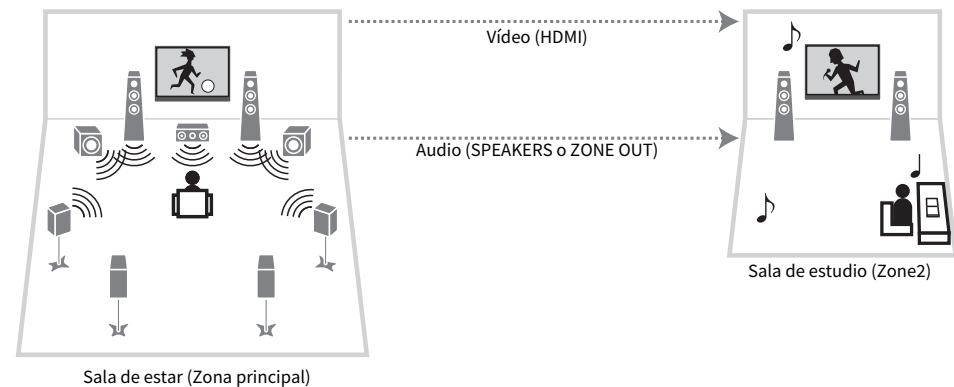

■ Disfrute de vídeos/música con solo un TV

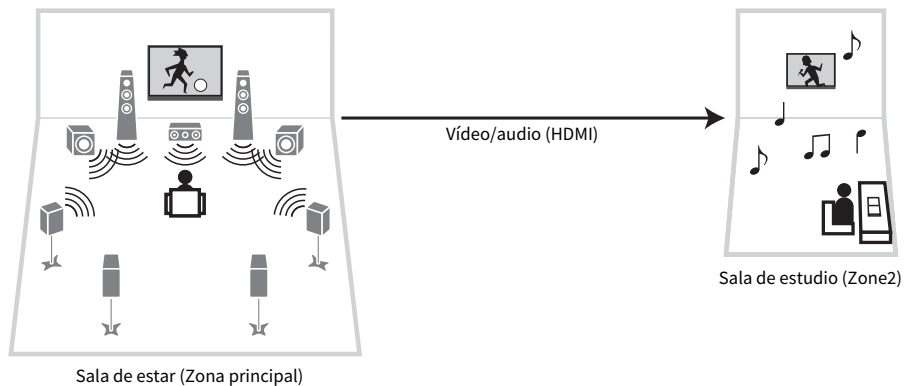

Vínculos relacionados

- “Conexión de los altavoces de zona utilizando el amplificador interno de la unidad” (p.162)
- “Conexión de un dispositivo HDMI en la zona” (p.164)

Conexión de los altavoces de zona

Conexión de los altavoces de zona utilizando el amplificador interno de la unidad

Conecte a la unidad los altavoces de zona con cables de altavoces. A continuación, en función de la conexión de los altavoces, cambie los ajustes de configuración de los altavoces.

AVISO

- Desenchufe el cable de alimentación de la unidad de la toma de CA antes de conectar los altavoces.

1 Conecte los altavoces de zona a los terminales EXTRA SP1 o EXTRA SP2.

2 Ajuste “Asignar Etapa” en el menú “Configuración”.

Vínculos relacionados

- “7.1 + 1 zona” (p.58)
- “5.1.2 + 1 zona” (p.60)
- “Ajuste del sistema de altavoces” (p.203)

Conexión de los altavoces de zona con un amplificador externo

Conecte a la unidad el amplificador externo situado en la zona con un cable con clavija estéreo. Puede ajustar el volumen de la salida de zona con la unidad. Cuando utilice un amplificador externo con control de volumen, ajuste "Volumen" en "Zone2" en el menú "Configuración" en "Fijo".

AVISO

- Desenchufe el cable de alimentación de la unidad de la toma de CA antes de conectar un amplificador externo.

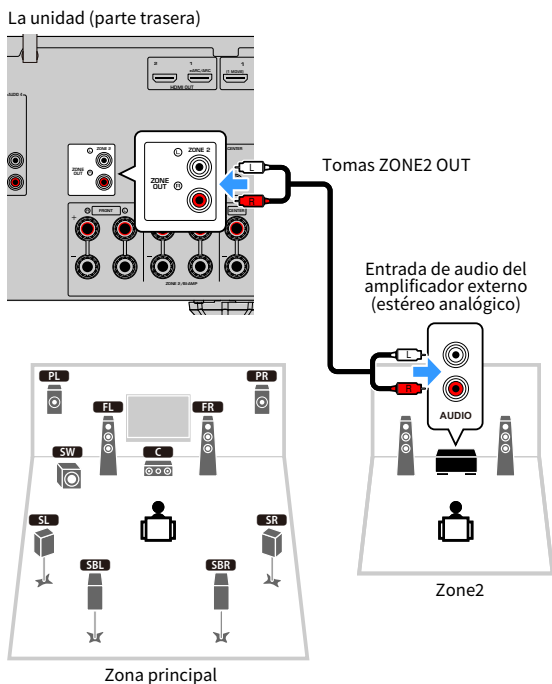

Vínculos relacionados

"Ajuste del uso de los ajustes de volumen para la salida de zona" (p.267)

Conexión de un dispositivo HDMI en la zona

Conexión de un dispositivo HDMI en la zona para la unidad

Conecte un dispositivo HDMI (como un TV) para reproducir vídeos/audio en la zona. Este se conecta a la toma HDMI OUT 3 (ZONE OUT) de la unidad con un cable HDMI.

- Los vídeos/audio de otra zona pueden interrumpirse cuando se realiza cualquiera de las siguientes operaciones.
 - Encender/apagar un TV conectado a la unidad mediante HDMI o cambiar la entrada del TV
 - Encender/apagar una zona o seleccionar su fuente de entrada
 - Cambiar el modo de sonido o los ajustes de audio

NOTA

- Activa o desactiva la salida de audio hacia la toma HDMI OUT 3 (ZONE OUT) en “Salida de audio HDMI” en el menú “Configuración”.
- Se recomienda desactivar la función Control HDMI en los dispositivos de reproducción conectados a la unidad.
- El menú “Configuración” y el menú “Opción” no se pueden utilizar con zonas.
- El funcionamiento con el televisor no es compatible con la zona.
- Cuando el cambio de zona en el mando a distancia está configurado en Zone2, puede activar o desactivar la salida de la toma HDMI OUT 3 (ZONE OUT) pulsando HDMI OUT en el mando a distancia.

Vínculos relacionados

“Ajuste de la salida de audio HDMI hacia los altavoces del TV” (p.246)

Utilización de las zonas

Encendido/apagado de las zonas

Encienda o apague cada zona.

1 Ajuste el conmutador de zona del mando a distancia en la zona que desea utilizar.

2 Pulse .

Cada vez que pulsa la tecla, enciende o apaga la zona.

Cuando la zona está encendida, “ZONE” se ilumina en el panel delantero.

NOTA

- Si todas las zonas están apagadas, la unidad cambia al modo de espera.
- Puede encender o apagar la zona en el menú “Visor delantero”.

Vínculos relacionados

- “Nombres y funciones de las piezas del panel delantero” (p.24)
- “Encendido/activación del modo de espera de cada zona” (p.309)

Procedimiento básico para la zona

A continuación se muestra el procedimiento básico para reproducir en la zona. Puede utilizarse la zona seleccionada por el conmutador de zona.

- 1 Encienda la zona.**
- 2 Encienda los dispositivos externos conectados a la unidad.**
- 3 Utilice las teclas de selección de entrada para seleccionar una fuente de entrada.**
- 4 Inicie la reproducción en el dispositivo externo o seleccione una emisora de radio.**
- 5 Pulse VOLUME para ajustar el volumen.**

AVISO

- Para evitar ruido inesperado, no reproduzca DTS-CD en Zone2.

NOTA

- No puede seleccionar "NET", "USB" y "Bluetooth" exclusivamente para cada zona. Por ejemplo, si selecciona "SERVER" en Zone2 cuando "USB" está seleccionado en la zona principal, la fuente de entrada de la zona principal también cambiará a "SERVER".
- La entrada de zona cambia automáticamente junto con la fuente de entrada seleccionada en la zona principal cuando se selecciona "Main Zone Sync" como entrada de zona.
- Para ajustar el volumen de zona, pulse VOLUME o MUTE cuando utilice el amplificador interno de la unidad.
- Consulte el manual de instrucciones del dispositivo externo.

Vínculos relacionados

- "Encendido/apagado de las zonas" (p.165)
- "Otro procedimiento para la zona" (p.167)

Otro procedimiento para la zona

A continuación se muestra otro procedimiento para cada zona.

- Pulse la tecla SCENE para seleccionar la fuente de entrada y los ajustes con un solo toque.
- Para ajustar el temporizador de apagado (120 min, 90 min, 60 min, 30 min, desactivado), pulse SLEEP repetidamente. La salida de zona se desactivará después de un periodo de tiempo específico.
- Para activar la función Compressed Music Enhancer, pulse ENHANCER.

NOTA

En la zona, para reproducir audio DSD y la señal de audio cuya frecuencia de muestreo es 352,8 kHz/384 kHz, seleccione "Main Zone Sync" como entrada de zona o utilice el modo fiesta.

Vínculos relacionados

- "Selección de la fuente de entrada y los ajustes favoritos con una sola tecla (SCENE)" (p.153)
- "Disfrute de un sonido más potente en la fuente de audio (Compressed Music Enhancer)" (p.122)
- "Disfrutar de la misma fuente en varias salas (modo fiesta)" (p.168)

Disfrutar de la misma fuente en varias salas (modo fiesta)

El modo fiesta le permitirá reproducir en todas las zonas la misma música que se está reproduciendo en la zona principal. Durante el modo fiesta, la reproducción en estéreo se selecciona automáticamente en todas las zonas.

Cada vez que pulsa PARTY, se activa o desactiva el modo fiesta.

Vínculos relacionados

“Ajuste del uso del cambio al modo fiesta en la zona” (p.277)

CONFIGURACIONES

Configuración de la unidad

Uso del menú

La unidad está equipada con los siguientes menús.

Menú “Opción”:

Puede configurar los ajustes de reproducción según la fuente de entrada que se esté reproduciendo actualmente. Utilice este menú que aparece en el TV con el mando a distancia.

Menú “Configuración”:

Puede configurar las diversas funciones de la unidad. Utilice este menú que aparece en el TV con el mando a distancia.

Menú “Visor delantero”:

Puede configurar los diversos ajustes del sistema. Utilice este menú que aparece en el visor delantero con el panel delantero.

NOTA

- El menú “Opción” y el menú “Configuración” que aparecen en el TV son independientes del menú “Visor delantero”.
- Puede utilizar el menú del TV con el mando a distancia mientras utiliza el menú del visor delantero con el panel delantero.

Vínculos relacionados

- “Elementos del menú Opción” (p.171)
- “Elementos del menú Configuración” (p.193)
- “Elementos del menú del visor delantero” (p.307)

Configuración de los ajustes de reproducción de distintas fuentes de reproducción (menú Option [Opción])

Funcionamiento básico del menú Option

Realice el siguiente procedimiento básico para utilizar el menú “Opción”. Utilice este menú que aparece en el TV con el mando a distancia.

1 Pulse OPTION.

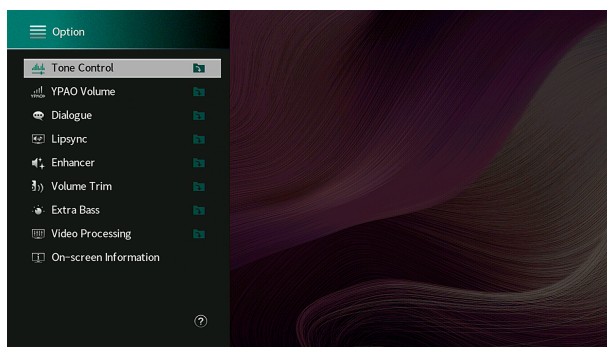
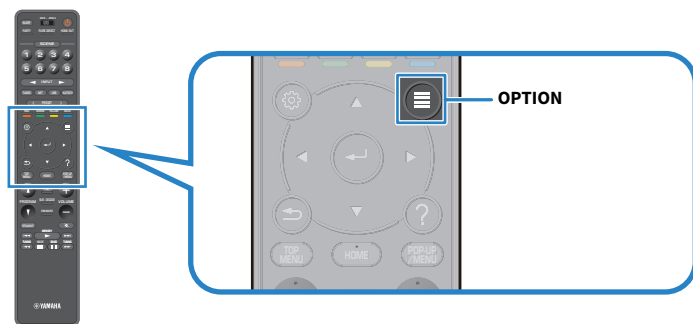

Pantalla del TV

2 Seleccione un elemento.

3 Seleccione un ajuste.

4 Pulse OPTION.

De este modo finalizarán los ajustes.

Vínculos relacionados

“Ajustes predeterminados del menú Option” (p.406)

Elementos del menú Opción

Utilice la siguiente tabla para configurar los ajustes de reproducción de la unidad.

Elemento		Página
Control tono		p.172
Volumen de YPAO	Volumen de YPAO	p.173
	Adaptive DRC	p.174
Diálogo	Nivel diálogo	p.175
	Control de diálogo de DTS	p.176
	Elevación diálogo	p.177
Lipsync	Lipsync	p.178
Enhancer	Enhancer	p.179
	Modo alta resolución	p.180
Ajust. Vol.	Ajuste entrada	p.181
	Ajuste subwoofer	p.182
Graves extra	Graves extra	p.183
Procesamiento de vídeo	Modo vídeo	p.184
Salida vídeo	Salida vídeo	p.185
Aleatorio / Repetir	Aleatorio	p.186
	Repetir	p.187
Añadir a Favoritos		p.188
Eliminar de Favoritos		p.189
Información en pantalla		p.190

NOTA

- Los elementos disponibles varían según la fuente de entrada seleccionada.
- Cuando el icono de entrada se muestre en la parte superior derecha del menú "Opción", el ajuste se aplica a la fuente de entrada actualmente seleccionada. De lo contrario, el ajuste se aplica a todas las fuentes de entrada.

Ajuste del tono de la salida de audio

Ajusta el nivel de la gama de alta frecuencia (Treble) y la gama de baja frecuencia (Bass) de forma individual.

Menú Option

“Control tono”

Gama de ajustes

De -6,0 dB a +6,0 dB

NOTA

- Si tanto “Agudos” como “Graves” son 0,0 dB, aparecerá “Bypass”.
- Si ajusta un valor extremo, es posible que los sonidos no se adapten bien a los de los demás canales.
- La salida de audio de los altavoces delanteros, el altavoz central y los altavoces de subgraves puede ajustarse.

Vínculos relacionados

“Funcionamiento básico del menú Option” (p.170)

Configuración automática del volumen según los resultados de medición de YPAO

Ajuste automático de los niveles de alta y baja frecuencia según el volumen

Selecciona si los niveles de alta y baja frecuencia se ajustarán al volumen automáticamente. Si esta función está ajustada en “On”, podrá disfrutar de sonidos naturales incluso a bajo volumen. YPAO Volume funciona de forma eficaz tras la medición de YPAO.

Menú Option

“Volumen de YPAO” > “Volumen de YPAO”

Ajustes

Off	Desactiva YPAO Volume.
On	Activa YPAO Volume.

NOTA

- Se recomienda activar tanto “Volumen de YPAO” como “Adaptive DRC” cuando escuche contenido a bajo volumen o por la noche.
- “Volumen de YPAO” se ajusta automáticamente en “On” tras la medición de YPAO.

Vínculos relacionados

- “Flujo de las configuraciones de los altavoces” (p.93)
- “Ajuste automático de la gama dinámica” (p.174)
- “Funcionamiento básico del menú Option” (p.170)

CONFIGURACIONES > Configuración de los ajustes de reproducción de distintas fuentes de reproducción (menú Option [Opción])

Ajuste automático de la gama dinámica

Selecciona si se ajustará la gama dinámica (de máximo a mínimo) al volumen automáticamente. Cuando esta función se ajusta en “On”, resulta útil para escuchar la reproducción a bajo volumen por la noche.

Menú Option

“Volumen de YPAO” > “Adaptive DRC”

Ajustes

Off	No ajusta la gama dinámica automáticamente.
On	Ajusta automáticamente la gama dinámica.

NOTA

Se recomienda activar tanto “Volumen de YPAO” como “Adaptive DRC” cuando escuche contenido a bajo volumen o por la noche.

Vínculos relacionados

- “Ajuste automático de los niveles de alta y baja frecuencia según el volumen” (p.173)
- “Funcionamiento básico del menú Option” (p.170)

Ajuste de los sonidos de los diálogos

Ajuste del volumen de los sonidos de los diálogos

Ajusta el volumen de los sonidos de los diálogos que apenas se escuchan. Un valor más alto intensifica los sonidos de los diálogos.

Menú Option

“Diálogo” > “Nivel diálogo”

Gama de ajustes

De 0 a 3

NOTA

Este ajuste se desactivará si se cumple una de las siguientes condiciones.

- Se reproduce contenido de DTS:X.

Vínculos relacionados

“Funcionamiento básico del menú Option” (p.170)

CONFIGURACIONES > Configuración de los ajustes de reproducción de distintas fuentes de reproducción (menú Option [Opción])

Ajuste del volumen de los sonidos de los diálogos durante la reproducción de DTS:X™

Ajusta el volumen de los sonidos de los diálogos que apenas se escuchan para el contenido de DTS:X. Un valor más alto intensifica los sonidos de los diálogos.

Menú Option

“Diálogo” > “Control de diálogo de DTS”

Gama de ajustes

De 0 a 6

NOTA

Este ajuste solo está disponible si se reproduce contenido de DTS:X que admite la función Control de diálogo DTS.

Vínculos relacionados

“Funcionamiento básico del menú Option” (p.170)

Ajuste de la altura percibida de los sonidos de los diálogos

Ajusta la altura percibida de los sonidos de los diálogos cuando la posición (altura) del sonido del diálogo es artificial. Un valor de ajuste más alto obtiene la posición más alta.

Si el diálogo suena como si procediese de la parte inferior de la pantalla, puede elevar su altura percibida aumentando este ajuste.

Menú Option

“Diálogo” > “Elevación diálogo”

Gama de ajustes

De 0 a 5

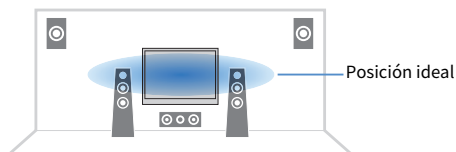

NOTA

Este ajuste solo está disponible cuando se cumple una de las siguientes condiciones.

- SURROUND:AI se activa cuando se utilizan altavoces de presencia delanteros.
- Uno de los programas de sonido se selecciona cuando se utilizan altavoces de presencia delanteros, excepto para “2ch Stereo”, “All-Channel Stereo”, “SURROUND DECODE” y “STRAIGHT” en los programas de sonido.
- Virtual Presence Speaker (VPS) está funcionando. Es posible que escuche sonidos de diálogos de los altavoces surround en función de la posición de escucha.

Vínculos relacionados

“Funcionamiento básico del menú Option” (p.170)

CONFIGURACIONES > Configuración de los ajustes de reproducción de distintas fuentes de reproducción (menú Option [Opción])

Ajuste del retardo de la función Lipsync (Sincronización de voz)

Ajusta manualmente el retardo entre la salida de vídeo y de audio (sincronización de voz). Este ajuste solo está disponible si la opción “Activar retardo” del menú “Configuración” está ajustada en “Activar” para cada fuente de entrada.

Menú Option

“Lipsync” > “Lipsync”

Gama de ajustes

De 0 ms a 500 ms

Vínculos relacionados

- “Activación del ajuste Lipsync” (p.218)
- “Funcionamiento básico del menú Option” (p.170)

CONFIGURACIONES > Configuración de los ajustes de reproducción de distintas fuentes de reproducción (menú Option [Opción])

Configuración de Compressed Music Enhancer

Selecciona si se utilizará Compressed Music Enhancer. También puede utilizar ENHANCER en el mando a distancia para activar/desactivar Compressed Music Enhancer.

Menú Option

“Enhancer” > “Enhancer”

Ajustes

Off	Desactiva Compressed Music Enhancer.
On	Activa Compressed Music Enhancer.

NOTA

Este ajuste se aplica a cada fuente de entrada por separado.

Vínculos relacionados

- “Disfrute de un sonido más potente en la fuente de audio (Compressed Music Enhancer)” (p.122)
- “Funcionamiento básico del menú Option” (p.170)

Ajuste del modo de alta resolución

Selecciona si se utilizará el modo de alta resolución cuando “Enhancer” está ajustado en “On”. Si esta función está ajustada en “On”, puede mejorar la calidad del audio digital no comprimido de 2 canales (como PCM) y el audio digital comprimido sin pérdidas (como FLAC) con Compressed Music Enhancer.

Menú Option

“Enhancer” > “Modo alta resolución”

Ajustes

Off	Desactiva el modo de alta resolución.
On	Activa el modo de alta resolución.
On	En función del estado del procesamiento de señales de audio, es posible que el modo de alta resolución no funcione.

Vínculos relacionados

“Funcionamiento básico del menú Option” (p.170)

Corrección de las diferencias de volumen durante la reproducción

Corrección de las diferencias de volumen entre las fuentes de entrada

Corrige las diferencias de volumen entre las fuentes de entrada. Si le molestan las diferencias de volumen al cambiar de fuente de entrada, use esta función para que no se produzcan.

Menú Option

“Ajust. Vol.” > “Ajuste entrada”

Gama de ajustes

De -6,0 dB a +6,0 dB

NOTA

Este ajuste se aplica a cada fuente de entrada por separado.

Vínculos relacionados

“Funcionamiento básico del menú Option” (p.170)

CONFIGURACIONES > Configuración de los ajustes de reproducción de distintas fuentes de reproducción (menú Option [Opción])

Ajuste del volumen del altavoz de subgraves

Ajusta el volumen del subgrave.

Menú Option

“Ajust. Vol.” > “Ajuste subwoofer”

Gama de ajustes

De -6,0 dB a +6,0 dB

Vínculos relacionados

“Funcionamiento básico del menú Option” (p.170)

CONFIGURACIONES > Configuración de los ajustes de reproducción de distintas fuentes de reproducción (menú Option [Opción])

Ajuste del uso de Extra Bass (Graves extra)

Utiliza Extra Bass para mejorar el sonido grave. Si esta función está ajustada en "On", puede disfrutar de buenos sonidos graves, sea cual sea el tamaño de los altavoces delanteros y haya o no altavoz de subgraves.

Menú Option

"Graves extra" > "Graves extra"

Ajustes

Off	Desactiva Graves extra.
On	Activa Graves extra.

Vínculos relacionados

"Funcionamiento básico del menú Option" (p.170)

Activación del procesamiento de señales de vídeo

Selecciona si se utilizarán los ajustes de procesamiento de señales de vídeo (resolución y relación de aspecto) configurados en “Modo vídeo” en el menú “Configuración”.

Menú Option

“Procesamiento de vídeo” > “Modo vídeo”

Ajustes

Directo	Desactiva el procesamiento de señales de vídeo.
Procesando	Activa el procesamiento de señales de vídeo.

Vínculos relacionados

- “Ajuste de una resolución para emitir señales de vídeo HDMI” (p.241)
- “Ajuste de una relación de aspecto para emitir señales de vídeo HDMI” (p.242)
- “Funcionamiento básico del menú Option” (p.170)

CONFIGURACIONES > Configuración de los ajustes de reproducción de distintas fuentes de reproducción (menú Option [Opción])

Selección de una fuente de vídeo para mostrarla con la fuente de audio seleccionada

Selecciona una fuente de vídeo para visualizarla con la fuente de audio seleccionada. Puede ver el vídeo de una fuente diferente mientras escucha la radio y muchas otras cosas.

Menú Option

“Salida vídeo” > “Salida vídeo”

Ajustes

Off	No da salida a vídeo.
HDMI 1-7	Emite entrada de vídeo a través de la toma de entrada de vídeo correspondiente.

NOTA

En el menú “Salida vídeo”, puede seleccionar una fuente de vídeo para visualizarla enviando solo audio, excepto HDMI.

Vínculos relacionados

“Funcionamiento básico del menú Option” (p.170)

Configuración del ajuste de reproducción aleatoria/repetición

Configuración del ajuste de reproducción aleatoria

Configura el ajuste de reproducción aleatoria para la reproducción.

Menú Option

“Aleatorio / Repetir” > “Aleatorio”

Ajustes

Off	Desactiva la función de reproducción aleatoria.
On	Reproduce las canciones del álbum (carpeta) actual en orden aleatorio.

NOTA

Este ajuste solo está disponible cuando se seleccionan “USB” o “SERVER” como fuente de entrada.

Vínculos relacionados

“Funcionamiento básico del menú Option” (p.170)

CONFIGURACIONES > Configuración de los ajustes de reproducción de distintas fuentes de reproducción (menú Option [Opción])

Configuración del ajuste de repetición

Configura el ajuste de repetición para la reproducción.

Menú Option

“Aleatorio / Repetir” > “Repetir”

Ajustes

Off	Desactiva la función de repetición.
Una	Reproduce la canción actual repetidamente.
Todas	Reproduce todas las canciones del álbum (carpeta) actual repetidamente.

NOTA

Este ajuste solo está disponible cuando se seleccionan “USB” o “SERVER” como fuente de entrada.

Vínculos relacionados

“Funcionamiento básico del menú Option” (p.170)

Adición de una emisora de radio “NET RADIO” a la carpeta “Favorites”

Cuando selecciona “NET RADIO” como fuente de entrada, puede registrar la emisora de radio que está reproduciendo en la carpeta “Favorites”.

En la pantalla de reproducción, la emisora actual se añade a la carpeta “Favorites”.

En la pantalla de navegación, la emisora seleccionada en la lista se añade a la carpeta “Favorites”.

Menú Option

“Añadir a Favoritos”

NOTA

- Las emisoras de radio registradas en Favoritos se muestran con “★”.
- Puede registrar emisoras de radio por Internet como accesos directos.

Vínculos relacionados

- “Eliminación de una emisora de radio de la carpeta “Favorites”” (p.189)
- “Registro de contenido favorito como acceso directo” (p.157)

CONFIGURACIONES > Configuración de los ajustes de reproducción de distintas fuentes de reproducción (menú Option [Opción])

Eliminación de una emisora de radio de la carpeta “Favorites”

Elimina una emisora de radio de la carpeta “Favorites”. En la pantalla de navegación, seleccione de antemano la emisora que desee eliminar.

Menú Option

“Eliminar de Favoritos”

Consulta de la información de estado actual

Muestra la información de estado en el TV. Utilice las teclas del cursor izquierda/derecha para mostrar más información sobre cada jerarquía del menú “Configuración”.

Menú Option

“Información en pantalla”

Estado de la fuente de entrada/modo fiesta

Estado de CINEMA DSP

Estado del volumen

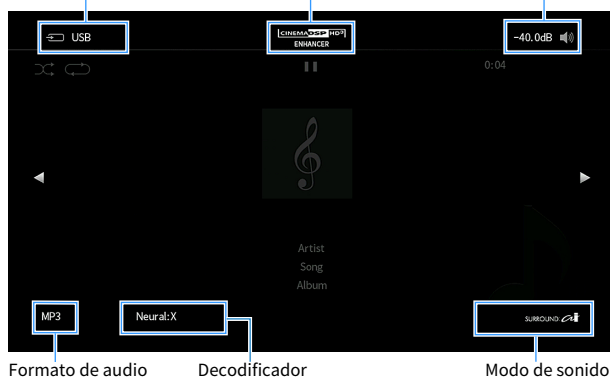

NOTA

- En la ilustración se muestra la ubicación en la que se muestra cada información de estado en el TV, y es diferente de una visualización de información real.
- Cuando la opción SURROUND:AI está activada, puede mostrar información sobre el estado de SURROUND:AI.
- Puede utilizar las teclas PROGRAM del mando a distancia para ver la información del estado actual en el TV.
- Para cerrar la pantalla de información, pulse RETURN en el mando a distancia.

Vínculos relacionados

- “Consulta de la información de red de la unidad” (p.251)
- “Consulta de la información de zona” (p.266)
- “Consulta de la información del sistema en la unidad” (p.278)
- “Reproducción con efectos surround optimizados para la escena (SURROUND:AI)” (p.110)
- “Ajuste de la función de las teclas PROGRAM en el mando a distancia” (p.288)

Configuración de varias funciones (menú Setup [Configuración])

Funcionamiento básico del menú Setup

Realice el siguiente procedimiento básico para utilizar el menú “Configuración”. Utilice este menú que aparece en el TV con el mando a distancia.

1 Pulse SETUP.

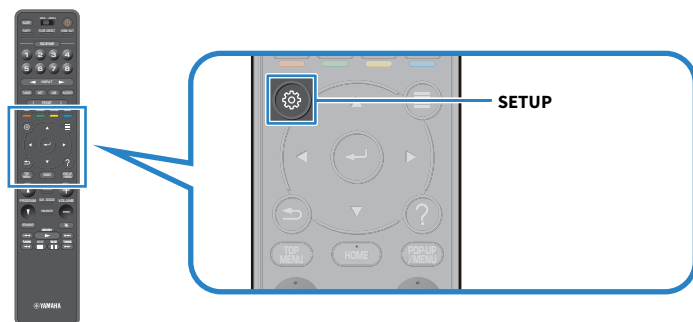

2 Seleccione un menú.

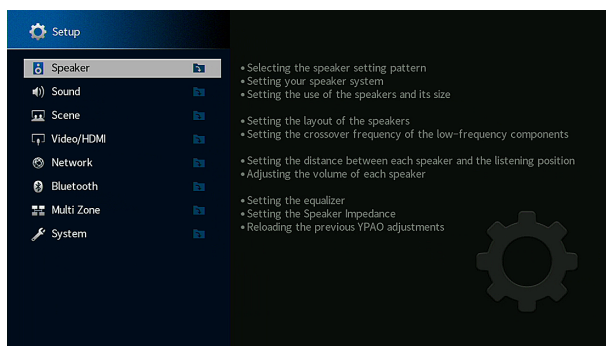

3 Seleccione un elemento.

4 Seleccione un ajuste.

5 Pulse SETUP.

De este modo finalizarán los ajustes.

NOTA

- Si hay un nuevo firmware disponible, aparecerá la pantalla de mensajes.
- Si hay disponible un firmware más reciente, aparecerá el icono de sobre (✉) en el menú “Configuración”.

Vínculos relacionados

- “Actualización del firmware de la unidad a través de la red” (p.322)
- “Ajustes predeterminados del menú Setup” (p.407)

Elementos del menú Configuración

Ajustes de los altavoces

Elemento	Página	
Patrón de ajuste	p.201	
Ajuste copia datos	p.202	
Asignar Etapa	p.203	
Configuración	Delantero	p.204
	Central	p.204
	Surround	p.204
	Sr. Trasero	p.204
	Presencia delant.	p.204
	Subwoofer	p.208
Distancia	p.210	
Nivel	p.211	
Ecu. Paramétrica	p.212	
Imped. altavoz	p.214	
Tono prueba	p.215	
Resultado de YPAO	Configurar recarga p.216	

Ajustes de sonido

Elemento	Página
Información	p.217
Lipsync	Activar retardo p.218
	Selecc. Auto/Manual p.219
	Ajuste p.220
Parámetro DSP	(programa de sonido) p.221
	Nivel p.223
	Equilibrio Delantero / Trasero p.224
All-Channel Stereo	Equilibrio Izquierdo / Derecho p.225
	Equilibrio Altura p.226
	Mezcla Mono p.227
Rango dinámico	p.228
Volumen	Volumen máximo p.229
	Volumen inicial p.230
Modo directo puro	p.231
Adaptive DSP Level	p.232
Altavoz virtual	VPS p.233
	VSBS p.234
	Dolby Speaker Virtualization p.235
Modo DTS	p.236

Ajustes de escena

Elemento	Página
Ajuste de Scene	p.237
Renombrar escena	p.238

Ajustes de vídeo/HDMI

Elemento	Página
Información	p.239
Modo vídeo	Modo vídeo p.240
	Resolución p.241
	Aspecto p.242
Control HDMI	Control HDMI p.243
	ARC p.244
	Sincron. en espera p.245
Salida de audio HDMI	p.246
Versión HDCP	p.247
Paso en Standby HDMI	p.248
Formato vídeo HDMI	p.249

Ajustes de red

Elemento	Página
Información	p.251
Conexión de red	p.252
Dirección IP	p.254
Red en espera	p.255
Control DMC	p.256
Interbloq. vol. AirPlay	p.257
Nombre de red	p.258
Interb. alimen. MusicCast Link	p.259

Ajustes de Bluetooth

Elemento	Página
Bluetooth	p.260
Recepción de audio	Desconexión p.261
	Bluetooth en espera p.262
	Interbloq. vol. Bluetooth p.263
Envío de audio	Transmisor p.264
	Búsqueda de dispositivo p.265

Ajustes de multizona

Elemento	Página
Información	p.266
(zona)	
Volumen	p.267
Volumen máximo	p.268
Volumen inicial	p.269
Retardo de audio	p.270
Mono	p.271
Enhancer	p.272
Control tono	p.273
Graves extra	p.274
Equilibrio Izquierdo / Derecho	p.275
Renombrar Zone	p.276
Ajuste modo fiesta	p.277

Ajustes del sistema

Elemento	Página	
Información	p.278	
Idioma	p.279	
Entrada audio	p.280	
Entrada audio TV	p.281	
Omitir introduc.	p.282	
Introducir nombre	p.283	
Reproducción automática	p.285	
Omitir DSP	p.286	
Sintonizador	p.287	
Tecla Mando a distancia	Tecla PROGRAM	p.288
	Tecla Color	p.289
Ajustes pantalla	Atenuador	p.290
	Volumen	p.291
	Mensaje Corto	p.292
	Posición	p.293
	Fondo	p.294
Sonido táctil	p.295	
Salida disparo	Modo disparo	p.296
	Zone objetivo	p.299
ECO	Standby Automático	p.300
	Modo ECO	p.301
Protec. Memo	p.302	
Inicialización	p.303	
Copia de seguridad/restaurar	p.304	
Actualización de firmware	p.305	

Configuración de los ajustes de los altavoces

Selección del patrón de ajuste de los altavoces

Registra patrones de ajuste de los altavoces.

Los siguientes ajustes de los altavoces se memorizarán en el patrón seleccionado.

- Asignar Etapa
- Configuración
- Distancia
- Nivel
- EQ paramétrico
- Resultados de medición (YPAO)

Menú Setup

“Altavoz” > “Patrón de ajuste”

Ajustes

Patrón 1, Patrón 2

NOTA

- El patrón de ajuste seleccionado se muestra en el centro del diagrama en la parte derecha de la pantalla.
- Esta función es útil si desea guardar determinados ajustes para las distintas condiciones de su entorno de escucha. Por ejemplo, puede cambiar los ajustes en función de si las cortinas están abiertas o cerradas.

Vínculos relacionados

“Funcionamiento básico del menú Setup” (p.191)

Copia del patrón de ajuste de los altavoces

Copia los parámetros de “Patrón de ajuste” en otro patrón.

Menú Setup

“Altavoz” > “Ajuste copia datos”

- 1 Seleccione el patrón de ajuste de los altavoces en Source.**
- 2 Seleccione el patrón en Destination.**
- 3 Seleccione “Copiar”.**

Se copia el patrón.

NOTA

No se puede seleccionar “Copiar” si se selecciona el mismo patrón en Source y Destination.

Vínculos relacionados

“Funcionamiento básico del menú Setup” (p.191)

Ajuste del sistema de altavoces

Selecciona el ajuste según los altavoces conectados.

Menú Setup

“Altavoz” > “Asignar Etapa”

Ajustes

Básico	Un sistema de altavoces normal.
7.1 +1Zone	Altavoces de zona además del sistema 7.1 de la zona principal.
5.1.2 +1Zone	Altavoces de zona además del sistema 5.1.2 de la zona principal.
5.1 Bi-Amp	El sistema 5.1 (con conexiones de biamplificación para los altavoces delanteros).

Vínculos relacionados

- “5.1 Biamplificación” (p.62)
- “Conexión de los altavoces de zona utilizando el amplificador interno de la unidad” (p.162)
- “Funcionamiento básico del menú Setup” (p.191)

Ajuste del uso de cada altavoz y su tamaño

Selecciona el ajuste según el uso y el tamaño de los altavoces.

Menú Setup

“Altavoz” > “Configuración” > (altavoz)

Ajustes

Pequeño	Altavoces pequeños. Como pauta general, el diámetro del woofer es inferior a 16 cm. El altavoz de subgraves producirá los componentes de baja frecuencia (se puede configurar en “Filtro”).
Grande	Altavoces grandes. Como pauta general, el diámetro del woofer es superior a 16 cm. El altavoz producirá todos los componentes de frecuencia.
Ninguno	No hay un altavoz conectado. El audio del canal del altavoz ajustado en “Ninguno” se producirá desde los demás altavoces.

NOTA

- El tamaño de los altavoces delanteros se ajusta automáticamente en “Grande” cuando “Subwoofer” en el menú “Configuración” está ajustado en “Ninguno”.
- Asegúrese de conectar los altavoces delanteros izquierdo y derecho.

Vínculos relacionados

- “Ajuste de la frecuencia de cruce de los componentes de baja frecuencia” (p.207)
- “Ajuste del uso de un altavoz de subgraves” (p.208)
- “Funcionamiento básico del menú Setup” (p.191)

■ Cuando no hay ningún altavoz conectado en un tipo de altavoz

“Configuración” del tipo de altavoz, cuando no hay un altavoz conectado en “Altavoz”, se ajusta en “Ninguno”. Los demás altavoces producirán el audio del canal.

- Audio del canal central
Los altavoces delanteros producirán el audio del canal central.
- Audio del canal surround
Los altavoces delanteros producirán el audio del canal surround. Virtual CINEMA DSP funcionará en este caso.
- Audio del canal surround trasero
Los altavoces surround y el subwoofer (o los altavoces delanteros) producirán audio del canal surround trasero.
- Audio del canal de presencia
Los altavoces surround y el altavoz de subgraves (o los altavoces delanteros) producirán audio del canal de presencia.

Ajuste de la disposición de los altavoces surround

Selecciona una disposición de los altavoces surround cuando se utilizan altavoces surround. Este ajuste no está disponible cuando “Surround” está ajustado en “Ninguno”.

Menú Setup

“Altavoz” > “Configuración” > “Surround” > “Disposición”

Ajustes

Trasero	Los altavoces surround están colocados en la parte trasera de la sala.
Delantero	Los altavoces surround están colocados en la parte delantera de la sala. Virtual CINEMA FRONT funcionará en este caso.

Vínculos relacionados

- “Ajuste del uso de cada altavoz y su tamaño” (p.204)
- “Disfrute de sonido surround con 5 altavoces situados en posición frontal (Virtual CINEMA FRONT)” (p.116)
- “Funcionamiento básico del menú Setup” (p.191)

Ajuste de la disposición de los altavoces de presencia delanteros

Selecciona una disposición de presencia cuando se utilizan altavoces de presencia delanteros. Este ajuste facilita la optimización del efecto del campo de sonido.

Menú Setup

“Altavoz” > “Configuración” > “Presencia delant.” > “Disposición”

Ajustes

Altura frontal	Los altavoces de presencia delanteros están instalados en la pared delantera.
Superior	Los altavoces de presencia delanteros están instalados en el techo.
Dolby Enabled SP	Se utilizan altavoces Dolby Enabled como altavoces de presencia delanteros.

Vínculos relacionados

- “Ajuste del uso de cada altavoz y su tamaño” (p.204)
- “Disposición de los altavoces de presencia delanteros” (p.387)
- “Funcionamiento básico del menú Setup” (p.191)

Ajuste de la frecuencia de cruce de los componentes de baja frecuencia

Ajusta el límite inferior de los componentes de baja frecuencia que se pueden emitir desde un altavoz cuyo tamaño se ajusta en “Pequeño”.

Se producirá un sonido de frecuencia inferior al valor especificado en el subwoofer o en los altavoces delanteros.

Menú Setup

“Altavoz” > “Configuración” > (altavoz) > “Filtro”

Ajustes

40 Hz, 60 Hz, 80 Hz, 90 Hz, 100 Hz, 110 Hz, 120 Hz, 160 Hz, 200 Hz

NOTA

Si el volumen y la frecuencia de cruce son ajustables en su altavoz de subgraves, ajuste dicho altavoz como se indica a continuación.

- El volumen se ajusta en la mitad.
- La frecuencia de cruce se ajusta en el máximo.

Vínculos relacionados

- “Ajuste del uso de cada altavoz y su tamaño” (p.204)
- “Funcionamiento básico del menú Setup” (p.191)

Ajuste del uso de un altavoz de subgraves

Selecciona el ajuste según el uso del altavoz de subgraves.

Menú Setup

“Altavoz” > “Configuración” > “Subwoofer”

Ajustes

Usar	Uno o dos altavoces de subgraves están conectados. El subwoofer producirá audio del canal LFE (efecto de baja frecuencia) y componentes de baja frecuencia de otros canales.
Ninguno	No hay un altavoz de subgraves conectado. Los altavoces delanteros producirán los componentes de baja frecuencia.

Vínculos relacionados

“Funcionamiento básico del menú Setup” (p.191)

Ajuste de la fase del altavoz de subgraves

Ajusta la fase del altavoz de subgraves. Cuando el sonido grave falte, cambie la fase del altavoz de subgraves.

Menú Setup

“Altavoz” > “Configuración” > “Subwoofer” > “Fase”

Ajustes

Normal	No invierte la fase del altavoz de subgraves.
Inverso	Invierte la fase del altavoz de subgraves.

Vínculos relacionados

- “Ajuste del uso de un altavoz de subgraves” (p.208)
- “Funcionamiento básico del menú Setup” (p.191)

Ajuste de la distancia entre cada altavoz y la posición de escucha

Ajusta la distancia de forma que los sonidos de los altavoces lleguen a la posición de escucha al mismo tiempo.

Menú Setup

“Altavoz” > “Distancia” > (altavoz)

Gama de ajustes

De 0,30 m a 24,00 m

NOTA

Elija la unidad de distancia entre “Metros” o “Pies” en “Unidad”.

Vínculos relacionados

- “Ajuste del uso de cada altavoz y su tamaño” (p.204)
- “Funcionamiento básico del menú Setup” (p.191)

Ajuste del volumen de cada altavoz

Ajusta el volumen de cada altavoz según su posición de escucha.

Menú Setup

“Altavoz” > “Nivel” > (altavoz)

Gama de ajustes

De -10,0 dB a +10,0 dB

NOTA

Los tonos de prueba producidos ayudan a ajustar el balance de los altavoces mientras se confirma su efecto.

Vínculos relacionados

- “Ajuste del uso de cada altavoz y su tamaño” (p.204)
- “Emisión de tonos de prueba” (p.215)
- “Funcionamiento básico del menú Setup” (p.191)

Ajuste del ecualizador

Selecciona el tipo de ecualizador para ajustar el tono.

Menú Setup

“Altavoz” > “Ecu. Paramétrica”

Ajustes

Manual	Ajusta el ecualizador manualmente.
YPAO:Plano	Ajusta cada altavoz para que tenga las mismas características.
YPAO:Delantero	Ajusta cada altavoz para que tenga las mismas características que los altavoces delanteros.
YPAO:Natural	Ajusta cada altavoz para que tenga las mismas características con menos gama de alta frecuencia.
YPAO:frecuencia baja	Detecta la frecuencia en la gama de baja frecuencia que se debe compensar. Esta función no compensa el factor Q y la ganancia además de la frecuencia, por lo que, en “Manual”, puede copiar los valores del ecualizador paramétrico de “YPAO:frecuencia baja” y ajustar el factor Q o la ganancia de forma manual.
A través	No utiliza el ecualizador.

NOTA

Seleccione “YPAO:Plano”, “YPAO:Delantero”, “YPAO:Natural” o “YPAO:frecuencia baja” y pulse ENTER de nuevo para ver los resultados del ajuste del tono. Estas funciones solo están disponibles cuando los resultados de medición de YPAO ya se han guardado.

Vínculos relacionados

- “Flujo de las configuraciones de los altavoces” (p.93)
- “Funcionamiento básico del menú Setup” (p.191)

■ Ajuste manual del ecualizador

Puede ajustar el ecualizador manualmente. En primer lugar, “Ecu. Paramétrica” en “Altavoz” está ajustado en “Manual”.

Gama de ajustes

Frecuencia central	De 15,6 Hz a 16,0 kHz (de 15,6 Hz a 250,0 Hz para el altavoz de subgraves)
Factor Q	de 0,500 a 10,080
Ganancia	De -20,0 dB a +6,0 dB

- 1** Seleccione “Manual”.
- 2** Vuelva a pulsar ENTER para acceder a la pantalla de edición.
- 3** Seleccione un altavoz.

4 Seleccione una banda.

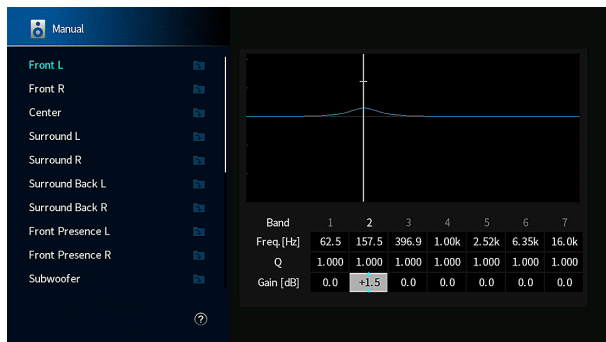

5 Ajuste la frecuencia central, el factor Q (ancho de banda) o la ganancia (nivel).

6 Pulse SETUP.

De este modo finalizarán los ajustes.

NOTA

- Para restablecer los ajustes predeterminados de todos los altavoces, seleccione “Borrar datos PEQ” y, a continuación, “OK”.
- Para copiar los valores del ecualizador paramétrico de “YPAO:Plano”, “YPAO:Delantero”, “YPAO:Natural” o “YPAO:frecuencia baja” en los campos de “Manual”, seleccione “Copiar datos PEQ”. Puede utilizar esta función para realizar un ajuste preciso de los resultados de medición de YPAO.

Vínculos relacionados

“Ajuste del uso de cada altavoz y su tamaño” (p.204)

Ajuste de la impedancia de los altavoces

Configura los ajustes de impedancia de los altavoces de la unidad según la impedancia de los altavoces conectados.

Menú Setup

“Altavoz” > “Imped. altavoz”

Ajustes

6Ω mín	Para altavoces de 6 Ω o más. También puede conectar altavoces de 4 Ω para los altavoces delanteros.
8Ω mín	Para altavoces de 8 Ω o más.

Vínculos relacionados

“Funcionamiento básico del menú Setup” (p.191)

Emisión de tonos de prueba

Produce los tonos de prueba cuando ajusta el balance de los altavoces o el ecualizador mientras confirma su efecto.

Menú Setup

“Altavoz” > “Tono prueba”

Ajustes

Off	No produce tonos de prueba.
On	Produce tonos de prueba.

Vínculos relacionados

“Funcionamiento básico del menú Setup” (p.191)

Recarga de los ajustes de YPAO anteriores

Recarga los ajustes de YPAO anteriores.

Puede utilizar esta función para repetir la medición de YPAO cuando los ajustes de los altavoces que ha configurado manualmente no son adecuados.

Menú Setup

“Altavoz” > “Resultado de YPAO” > “Configurar recarga”

Vínculos relacionados

- “Flujo de las configuraciones de los altavoces” (p.93)
- “Funcionamiento básico del menú Setup” (p.191)

Configuración de los ajustes de sonido

Consulta de la información de la señal de audio

Muestra información sobre la señal de audio y el estado de la configuración de sonido.

Menú Setup

“Sonido” > “Información”

	Formato	Formato de audio de la señal de entrada
Entrada	Canal	Número de canales fuente de la señal de entrada (delantero/surround/LFE) Por ejemplo, “5.1 (3/2/0.1)” significa 5.1 canales en total (3 canales delanteros, 2 canales surround y LFE).
	Muestreo	El número de muestras por segundo de la señal digital de entrada (frecuencia de muestreo)
	Diálogo	El nivel de normalización de diálogos de la señal de serie de bits de entrada
Salida	Canal	El número de canales de salida de señal y los terminales de altavoces que emiten señales Por ejemplo, “5.1.2” indica 5.1 canales estándar más 2 canales para canales de altavoces superiores.

NOTA

- En función del tipo de señal de audio, es posible que alguna información no se muestre.
- Aunque la unidad se ajuste para emitir directamente señales de serie de bits, la señal podría convertirse según las especificaciones y los ajustes del dispositivo de reproducción.
- También puede comprobar qué altavoces emiten sonido mediante la información de “Output Channel” del visor delantero.



Indicadores

Vínculos relacionados

- “Selección de la información de entrada que aparece en el visor delantero” (p.28)
- “Funcionamiento básico del menú Setup” (p.191)

Activación del ajuste Lipsync

Selecciona si se utilizará el ajuste del retardo entre la salida de vídeo y audio (sincronización de voz).

Menú Setup

“Sonido” > “Lipsync” > “Activar retardo”

Ajustes

Desactivar	Desactiva el ajuste de “Lipsync”.
Activar	Activa el ajuste “Lipsync”.

NOTA

Este ajuste se aplica a cada fuente de entrada por separado.

Vínculos relacionados

- “Configuración del método de ajuste de la función Lipsync” (p.219)
- “Funcionamiento básico del menú Setup” (p.191)

Configuración del método de ajuste de la función Lipsync

Selecciona el método para ajustar el retardo entre la salida de vídeo y audio (sincronización de voz).

Menú Setup

“Sonido” > “Lipsync” > “Selecc. Auto/Manual”

Ajustes

Manual	Ajusta manualmente el retardo entre la salida de vídeo y de audio. El ajuste de “Ajuste” se aplica a la sincronización de la salida de audio.
Auto	Ajusta automáticamente el retardo entre la salida de vídeo y de audio. Este ajuste está disponible cuando un TV que admite una función de sincronización de voz automática está conectado a la unidad a través de HDMI. Puede realizar un ajuste preciso de la sincronización de la salida de audio en “Ajuste”.

Vínculos relacionados

- “Ajuste del retardo de la función Lipsync (Sincronización de voz)” (p.220)
- “Funcionamiento básico del menú Setup” (p.191)

Ajuste del retardo de la función Lipsync (Sincronización de voz)

Ajusta manualmente el retardo entre la salida de vídeo y de audio (sincronización de voz).

Menú Setup

“Sonido” > “Lipsync” > “Ajuste”

Gama de ajustes

De 0 ms a 500 ms

NOTA

Puede realizar un ajuste preciso de la sincronización de la salida de audio cuando “Selección” en el menú "Configuración" esté ajustado en “Auto”.

Vínculos relacionados

- “Configuración del método de ajuste de la función Lipsync” (p.219)
- “Funcionamiento básico del menú Setup” (p.191)

Ajuste del nivel de efecto de campo sonoro

Ajusta el nivel de efecto del programa de sonido para aumentar o reducir el efecto de campo sonoro. Selecciona el programa de sonido y pulse ENTER para ajustarlo.

Menú Setup

“Sonido” > “Parámetro DSP” > (programa de sonido)

Gama de ajustes

Elemento	Función	Ajustes
Nivel DSP	Ajusta el nivel de efecto del programa de sonido (para aumentar o reducir el efecto de campo sonoro).	De -6 dB a +3 dB
Retardo inicial	Ajusta el retardo entre el sonido directo y la generación del campo sonoro de presencia. Un valor más alto retrasa la generación del campo sonoro, y un valor más bajo la acelera. El campo sonoro de presencia se crea en la parte delantera.	De 1 ms a 99 ms
Tamaño sala	Ajusta el efecto de ampliación del campo sonoro de presencia. Un valor más alto aumenta el efecto de ampliación y un valor más bajo lo reduce. El campo sonoro de presencia se crea en la parte delantera.	De 0,1 a 2,0
Viveza	Ajusta la pérdida del campo sonoro de presencia. Un valor más alto aumenta la reflectividad y un valor más bajo la reduce. El campo sonoro de presencia se crea en la parte delantera.	De 0 a 10
Tiempo de reverberación	Ajusta el tiempo de retardo del sonido reverberante. Un valor más alto enriquece el sonido reverberante y un valor más bajo tiene un sonido claro.	De 1,0 s a 5,0 s
Retardo de reverberación	Ajusta el retardo entre el sonido directo y la generación de sonido reverberante. Un valor más alto retrasa la generación del sonido reverberante, y un valor más bajo la acelera.	De 0 ms a 250 ms
Nivel de reverberación	Ajusta el volumen del sonido reverberante. Un valor más alto aumenta el sonido reverberante y un valor más bajo lo reduce.	De 0% a 100%
Retardo inicial Surround	Ajusta el retardo entre el sonido directo y la generación del campo sonoro surround. Un valor más alto retrasa la generación del campo sonoro, y un valor más bajo la acelera. El campo sonoro surround se crea en la parte trasera a derecha e izquierda.	De 1 ms a 49 ms
Tamaño sala Surround	Ajusta el efecto de ampliación del campo sonoro surround. Un valor más alto aumenta el efecto de ampliación y un valor más bajo lo reduce. El campo sonoro surround se crea en la parte trasera a derecha e izquierda.	De 0,1 a 2,0
Viveza Surround	Ajusta la pérdida del campo sonoro surround. Un valor más alto aumenta la reflectividad y un valor más bajo la reduce. El campo sonoro surround se crea en la parte trasera a derecha e izquierda.	De 0 a 10
Retardo inicial Surround Back	Ajusta el retardo entre el sonido directo y la generación del campo sonoro surround trasero. Un valor más alto retrasa la generación del campo sonoro, y un valor más bajo la acelera. El campo sonoro surround trasero se crea en la parte trasera.	De 1 ms a 49 ms

Elemento	Función	Ajustes
Tamaño sala Surround Back	Ajusta el efecto de ampliación del campo sonoro surround trasero. Un valor más alto aumenta el efecto de ampliación y un valor más bajo lo reduce. El campo sonoro surround trasero se crea en la parte trasera.	De 0,1 a 2,0
Viveza Surround Back	Ajusta la pérdida del campo sonoro surround trasero. Un valor más alto aumenta la reflectividad y un valor más bajo la reduce. El campo sonoro surround trasero se crea en la parte trasera.	De 0 a 10

NOTA

Los elementos de configuración y los valores de ajuste disponibles varían en función del programa de sonido.

Vínculos relacionados

- “Disfrutar de efectos de campo sonoro optimizados para el tipo de contenido” (p.112)
- “Funcionamiento básico del menú Setup” (p.191)

Ajuste de todo el volumen

Ajusta todo el volumen. Este ajuste es efectivo cuando se selecciona “All-Channel Stereo” en los programas de sonido.

Menú Setup

“Sonido” > “All-Channel Stereo” > “Nivel”

Gama de ajustes

De -5 a +5

Vínculos relacionados

“Funcionamiento básico del menú Setup” (p.191)

Ajuste del balance del volumen delantero y trasero

Ajusta el balance del volumen delantero y trasero. Un valor más alto mejora la parte delantera, y un valor más bajo mejora la parte trasera. Este ajuste es efectivo cuando se selecciona “All-Channel Stereo” en los programas de sonido.

Menú Setup

“Sonido” > “All-Channel Stereo” > “Equilibrio Delantero / Trasero”

Gama de ajustes

De -5 a +5

Vínculos relacionados

“Funcionamiento básico del menú Setup” (p.191)

Ajuste del balance del volumen izquierdo y derecho

Ajusta el balance del volumen izquierdo y derecho. Un valor más alto mejora la parte derecha, y un valor más bajo mejora la parte izquierda. Este ajuste es efectivo cuando se selecciona “All-Channel Stereo” en los programas de sonido.

Menú Setup

“Sonido” > “All-Channel Stereo” > “Equilibrio Izquierdo / Derecho”

Gama de ajustes

De -5 a +5

Vínculos relacionados

“Funcionamiento básico del menú Setup” (p.191)

Ajuste del balance del volumen de altura

Ajusta el balance del volumen de altura utilizando los altavoces de presencia delanteros. Un valor más alto mejora la parte de arriba, y un valor más bajo mejora la parte de abajo. Este ajuste es efectivo cuando se selecciona "All-Channel Stereo" en los programas de sonido.

Menú Setup

"Sonido" > "All-Channel Stereo" > "Equilibrio Altura"

Gama de ajustes

De 0 a 10

NOTA

Los altavoces de presencia delanteros no producen sonidos cuando "Equilibrio Altura" está ajustado en "0".

Vínculos relacionados

"Funcionamiento básico del menú Setup" (p.191)

Ajuste del uso de Monoaural Mix (Combinación monoaural)

Produce sonido monoaural combinado. Este ajuste es efectivo cuando se selecciona "All-Channel Stereo" en los programas de sonido.

Menú Setup

"Sonido" > "All-Channel Stereo" > "Mezcla Mono"

Ajustes

Off	Desactiva la salida de sonido monoaural.
On	Activa la salida de sonido monoaural.

Vínculos relacionados

"Funcionamiento básico del menú Setup" (p.191)

Ajuste del método de ajuste de la gama dinámica

Selecciona el método de ajuste de la gama dinámica (de máximo a mínimo) para la reproducción de señales Dolby Digital y DTS.

Menú Setup

“Sonido” > “Rango dinámico”

Ajustes

MÁXIMO	Genera audio sin ajustar la gama dinámica.
NORMAL	Optimiza la gama dinámica para el uso doméstico habitual.
Mínimo/Auto	Ajusta la gama dinámica para conseguir un sonido claro, incluso por la noche o a bajo volumen. Cuando se reproducen señales de Dolby TrueHD, la gama dinámica se ajusta automáticamente basándose en la información de las señales de entrada.

Vínculos relacionados

“Funcionamiento básico del menú Setup” (p.191)

Ajuste del valor límite del volumen

Define el valor límite del volumen ajustado utilizando las teclas VOLUME del mando a distancia.

Menú Setup

“Sonido” > “Volumen” > “Volumen máximo”

Gama de ajustes

De -60,0 dB a +15,0 dB, +16,5 dB [de 20,5 a 95,5, 97.0]

Vínculos relacionados

“Funcionamiento básico del menú Setup” (p.191)

Ajuste del volumen inicial cuando se enciende la unidad

Ajusta el volumen inicial cuando se enciende la unidad.

Menú Setup

“Sonido” > “Volumen” > “Volumen inicial”

Ajustes

Off		Ajusta el nivel de volumen de la última entrada en modo de espera.
	Sil.	Silencia la salida de audio.
On	De -80,0 dB a +16,5 dB [De 0,5 a 97,0]	Ajusta el nivel de volumen especificado. Este ajuste solo funciona cuando el nivel de volumen se ajusta por debajo de “Volumen máximo”.

Vínculos relacionados

- “Ajuste del valor límite del volumen” (p.229)
- “Funcionamiento básico del menú Setup” (p.191)

Ajuste de la salida de vídeo durante el funcionamiento de Pure Direct

Selecciona si se emitirán señales de vídeo durante el funcionamiento de Pure Direct.

Menú Setup

“Sonido” > “Modo directo puro”

Ajustes

Auto	Emite señales de vídeo. Los vídeos de la fuente de entrada seleccionada o la indicación en pantalla se muestran automáticamente. Si no entran señales de vídeo, se muestra el fondo de pantalla.
Vídeo desactivado	No emite señales de vídeo. Tampoco se muestra el fondo de pantalla.

Vínculos relacionados

- “Reproducción de mayor calidad (Pure Direct)” (p.120)
- “Funcionamiento básico del menú Setup” (p.191)

Ajuste automático del nivel de efecto de campo sonoro

Selecciona si se ajustará automáticamente el nivel de efecto del programa de sonido.

Menú Setup

“Sonido” > “Adaptive DSP Level”

Ajustes

Off	No ajusta el nivel de efecto automáticamente.
On	Ajusta el nivel de efecto automáticamente en función de los resultados de medición de YPAO y los ajustes de volumen.

Vínculos relacionados

“Funcionamiento básico del menú Setup” (p.191)

Ajuste de Virtual Presence Speaker (VPS)

Selecciona si se creará el Virtual Presence Speaker (VPS). Si se activa el VPS, con los altavoces delantero, central y surround, la unidad crea el VPS delantero aunque no haya altavoces de presencia delanteros conectados.

Menú Setup

“Sonido” > “Altavoz virtual” > “VPS”

Ajustes

Off	No crea el Virtual Presence Speaker (VPS).
On	Crea el Virtual Presence Speaker (VPS).

NOTA

En función de la altura de instalación de los altavoces surround, el VPS puede no ser eficaz. En este caso, ajuste “VPS” en “Off”.

Vínculos relacionados

- “Disfrute de campos sonoros tridimensionales” (p.111)
- “Funcionamiento básico del menú Setup” (p.191)

Ajuste de Virtual Surround Back Speaker (VSBS)

Selecciona si se creará Virtual Surround Back Speaker (VSBS). Cuando se activa VSBS, la unidad crea VSBS con los altavoces surround aunque no haya altavoces surround traseros conectados.

Menú Setup

“Sonido” > “Altavoz virtual” > “VSBS”

Ajustes

Off	No crea Virtual Surround Back Speaker (VSBS).
On	Crea Virtual Surround Back Speaker (VSBS).

NOTA

- VSBS solo es eficaz cuando se reproduce contenido de 6.1/7.1 canales.
- VSBS, que funciona con CINEMA DSP HD³, no está disponible cuando se activan el modo de decodificación directa o el modo de reproducción Pure Direct.

Vínculos relacionados

“Funcionamiento básico del menú Setup” (p.191)

Ajuste de Dolby Speaker Virtualization

Selecciona si se creará Dolby Speaker Virtualization, un procesamiento virtual optimizado para el contenido de Dolby.

Dolby Speaker Virtualization es más eficaz con el decodificador Dolby Surround.

Menú Setup

“Sonido” > “Altavoz virtual” > “Dolby Speaker Virtualization”

Ajustes

Off	Desactiva Dolby Speaker Virtualization.
On	Activa Dolby Speaker Virtualization.

Vínculos relacionados

- “Disfrutar de reproducción multicanal sin efectos de campo sonoro (decodificador surround)” (p.119)
- “Funcionamiento básico del menú Setup” (p.191)

Ajuste de la notificación del formato DTS

Informa al reproductor BD de los formatos DTS que admite la unidad.

Menú Setup

“Sonido” > “Modo DTS”

Ajustes

Modo 1	Se ajusta al estándar DTS:X. Normalmente, se utiliza este ajuste.
Modo 2	Este ajuste se utiliza si el reproductor BD no puede emitir correctamente una señal DTS ni siquiera cuando está reproduciendo contenido DTS-HD o DTS:X.

Vínculos relacionados

“Funcionamiento básico del menú Setup” (p.191)

Configuración de los ajustes de escena

Selección de elementos para incluirlos como asignaciones de escena

Selecciona elementos para incluirlos como asignaciones de escena. También puede ver los ajustes asignados actualmente a la escena seleccionada.

Menú Setup

“Escena” > “Ajuste de Scene”

1 Seleccione el nombre de ESCENA y pulse ENTER.

2 Seleccione un elemento y pulse ENTER.

El elemento marcado se incluye. El elemento no marcado se excluye.

Marcar o desmarcar

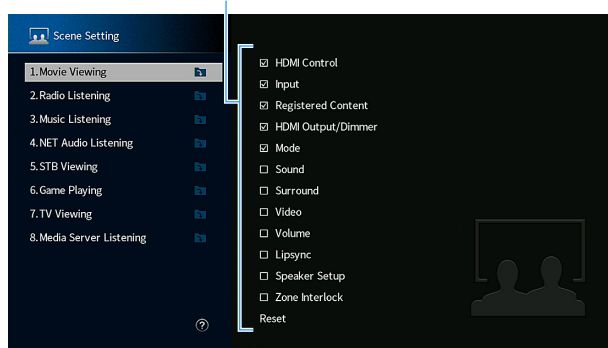

NOTA

- Para restablecer los ajustes predeterminados de la escena seleccionada, seleccione “Reiniciar” y pulse ENTER.
- Para usar Control HDMI y operaciones sincronizadas, debe configurar los ajustes HDMI en la unidad.

Vínculos relacionados

- “Ajuste del uso de HDMI Control (Control HDMI)” (p.243)
- “Registro de una escena” (p.156)
- “Funcionamiento básico del menú Setup” (p.191)

Cambio de nombre de ESCENA

Cambia el nombre de ESCENA que aparece en el visor delantero o en el TV.

Menú Setup

“Escena” > “Renombrar escena”

- 1** Seleccione el nombre de ESCENA y pulse ENTER para acceder a la pantalla de edición de nombres.
- 2** Edite el nombre.

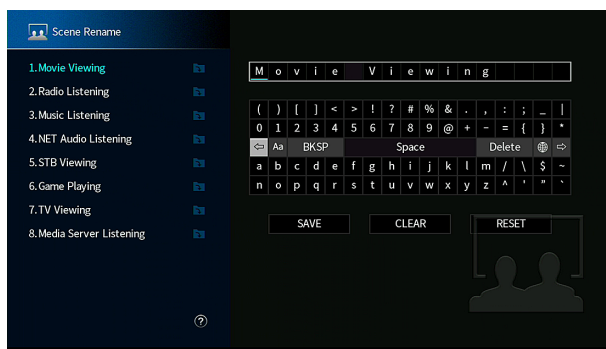

- 3** Seleccione “GUARD.”.
- 4** Pulse SETUP.

De este modo finalizarán los ajustes.

NOTA

- Para borrar la entrada, seleccione “BORR.”.
- Para restablecer el nombre predeterminado, seleccione “REESTABL.”.

Vínculos relacionados

“Funcionamiento básico del menú Setup” (p.191)

Configuración de los ajustes de vídeo/HDMI

Consulta de la información de la señal HDMI

Muestra información sobre la señal HDMI.

Menú Setup

“Vídeo/HDMI” > “Información”

Señal HDMI	Información sobre resoluciones y vídeo de la señal HDMI de entrada/salida
Monitor de HDMI	Resoluciones compatibles con el TV

Vínculos relacionados

“Funcionamiento básico del menú Setup” (p.191)

Ajuste del uso del procesamiento de señales de vídeo

Ajusta el procesamiento de señales de vídeo (resolución y relación de aspecto).

Menú Setup

“Vídeo/HDMI” > “Modo vídeo” > “Modo vídeo”

Ajustes

Directo	Desactiva el procesamiento de señales de vídeo.
Procesando	Activa el procesamiento de señales de vídeo. Se aplican los ajustes de “Resolución” y “Aspecto”.

NOTA

Cuando está ajustado en “Directo”, transmite señales de vídeo con el mínimo de circuitos para reducir el retardo de la salida de vídeo.

Vínculos relacionados

- “Ajuste de una resolución para emitir señales de vídeo HDMI” (p.241)
- “Ajuste de una relación de aspecto para emitir señales de vídeo HDMI” (p.242)
- “Funcionamiento básico del menú Setup” (p.191)

Ajuste de una resolución para emitir señales de vídeo HDMI

Selecciona una resolución para emitir señales de vídeo HDMI cuando “Modo vídeo” en el menú “Configuración” está ajustado en “Procesando”.

Menú Setup

“Vídeo/HDMI” > “Modo vídeo” > “Resolución”

Ajustes

A través	No convierte la resolución.
Automático	Selecciona una resolución automáticamente según la resolución del TV.
480p/576p, 720p, 1080i, 1080p, 4K, 8K	Emite señales de vídeo con una resolución seleccionada. Solo podrán seleccionarse las resoluciones compatibles con el TV.

Vínculos relacionados

- “Ajuste del uso del procesamiento de señales de vídeo” (p.240)
- “Tabla de conversión de vídeo” (p.396)
- “Funcionamiento básico del menú Setup” (p.191)

Ajuste de una relación de aspecto para emitir señales de vídeo HDMI

Selecciona una relación de aspecto (la relación de la anchura y la altura) para emitir las señales de vídeo HDMI cuando “Modo vídeo” en el menú “Configuración” está ajustado en “Procesando”.

Menú Setup

“Vídeo/HDMI” > “Modo vídeo” > “Aspecto”

Ajustes

A través	No convierte la relación de aspecto.
16:9 normal	Emite señales de vídeo 4:3 a un TV de 16:9 con bandas negras a cada lado de la pantalla.

NOTA

Este ajuste solo funciona cuando las señales 480i/576i o 480p/576p se convierten en señales 720p, 1080i, 1080p o 2160p (4K).

Vínculos relacionados

- “Ajuste del uso del procesamiento de señales de vídeo” (p.240)
- “Funcionamiento básico del menú Setup” (p.191)

Ajuste del uso de HDMI Control (Control HDMI)

Selecciona si se utilizará Control HDMI, que utiliza los dispositivos compatibles con Control HDMI.

Menú Setup

“Vídeo/HDMI” > “Control HDMI” > “Control HDMI”

Ajustes

Off	Desactiva la función Control HDMI.
On	Activa la función Control HDMI. Se aplican los ajustes de “ARC” y “Sincron. en espera”.

NOTA

Debe realizar la configuración de vinculación de Control HDMI después de conectar los dispositivos compatibles con Control HDMI.

Vínculos relacionados

“Funcionamiento básico del menú Setup” (p.191)

Ajuste del uso de ARC

Selecciona si se emitirá audio del TV a los altavoces conectados a la unidad cuando “Control HDMI” en el menú “Configuración” se ajusta en “On”.

Menú Setup

“Vídeo/HDMI” > “Control HDMI” > “ARC”

Ajustes

Off	Desactiva ARC.
On	Activa ARC.

NOTA

Normalmente no es necesario cambiar “On” (ajuste predeterminado). Si se producen ruidos porque la unidad no admite las señales de audio del TV enviadas a la unidad, ajuste “Off”. Y use los altavoces del TV.

Vínculos relacionados

- “Ajuste del uso de HDMI Control (Control HDMI)” (p.243)
- “Funcionamiento básico del menú Setup” (p.191)

Vinculación de los modos de espera de la unidad y el TV

Selecciona si se utilizará Control HDMI para vincular el modo de espera de la unidad y el encendido del TV cuando “Control HDMI” en el menú “Configuración” se ajusta en “On”.

Menú Setup

“Vídeo/HDMI” > “Control HDMI” > “Sincron. en espera”

Ajustes

Off	No vincula el modo de espera de la unidad.
On	Ajusta la unidad en modo de espera cuando el TV está apagado.
Auto	Pone esta unidad en modo de espera cuando se apaga el TV sólo cuando la unidad recibe audio del TV o señales HDMI.

Vínculos relacionados

- “Ajuste del uso de HDMI Control (Control HDMI)” (p.243)
- “Funcionamiento básico del menú Setup” (p.191)

Ajuste de la salida de audio HDMI hacia los altavoces del TV

Selecciona si se emitirá audio HDMI hacia los altavoces de un TV conectado mediante la toma HDMI OUT.

Menú Setup

“Vídeo/HDMI” > “Salida de audio HDMI” > “HDMI OUT1”/“HDMI OUT2”/“HDMI ZONE OUT”

Ajustes

Off	Desactiva la salida de audio desde el TV.
On	Activa la salida de audio desde el TV.

NOTA

El ajuste “HDMI OUT1” solo está disponible cuando “Control HDMI” en el menú “Configuración” está ajustado en “Off”.

Vínculos relacionados

- “Ajuste del uso de HDMI Control (Control HDMI)” (p.243)
- “Funcionamiento básico del menú Setup” (p.191)

Ajuste de la versión de HDCP utilizada en las tomas de entrada HDMI

Selecciona la versión de HDCP de las tomas de entrada HDMI. Puede ajustar esta función para ver contenido de vídeo en 4K/8K si es necesario. Este ajuste se aplica a cada toma de entrada HDMI por separado.

Menú Setup

“Vídeo/HDMI” > “Versión HDCP” > (Entrada HDMI)

Ajustes

Auto	Ajusta automáticamente la versión de HDCP según el contenido.
1.4	Ajusta siempre la versión de HDCP en 1.4.

Vínculos relacionados

“Funcionamiento básico del menú Setup” (p.191)

Ajuste del uso de HDMI Standby Through (Paso en Standby HDMI)

Selecciona si se emitirán vídeo/audio, que entran a través de las tomas HDMI, hacia el TV cuando la unidad está en modo de espera.

Menú Setup

“Vídeo/HDMI” > “Paso en Standby HDMI”

Ajustes

Off	No produce vídeo/audio en el TV.
On	Produce vídeo/audio en el TV. La unidad consume más potencia que cuando están seleccionadas las opciones “Off” o “Auto”.
Auto	Selecciona automáticamente si se emitirá vídeo/audio según el estado del dispositivo conectado.

NOTA

“Off” no puede seleccionarse cuando “Control HDMI” está ajustado en “On”.

Vínculos relacionados

- “Ajuste del uso de HDMI Control (Control HDMI)” (p.243)
- “Funcionamiento básico del menú Setup” (p.191)

Ajuste del formato de señal HDMI 4K/8K

Selecciona el formato de entrada/salida de señales en la unidad cuando el TV compatible con HDMI 4K/8K y el dispositivo de reproducción están conectados a la unidad. Este ajuste se aplica a cada toma de entrada HDMI por separado.

Menú Setup

“Vídeo/HDMI” > “Formato vídeo HDMI” > (Entrada HDMI)

Ajustes

4K Modo 1	Emite/recibe las señales 4K que se muestran en la siguiente tabla.
4K Modo 2	Emite/recibe las señales 4K que se muestran en la siguiente tabla.
8K Modo	Emite/recibe las señales 4K/8K que se muestran en la siguiente tabla.

Formato

		4K Modo 1			4K Modo 2			8K Modo		
		8-bits	10-bits	12-bits	8-bits	10-bits	12-bits	8-bits	10-bits	12-bits
8K/60, 50 Hz	RGB 4:4:4		-			-		●		
	YCbCr 4:4:4		-			-		●		
	YCbCr 4:2:2		-			-		●		
	YCbCr 4:2:0		-			-		○		●
8K/30, 25, 24 Hz	RGB 4:4:4		-			-		○		●
	YCbCr 4:4:4		-			-		○		●
	YCbCr 4:2:2		-			-		○		
	YCbCr 4:2:0		-			-		○		
4K/120, 100 Hz	RGB 4:4:4		-			-		○		●
	YCbCr 4:4:4		-			-		○		●
	YCbCr 4:2:2		-			-		○		
	YCbCr 4:2:0	○		-		-		○		
4K/60, 50 Hz	RGB 4:4:4	○		-		-		○		
	YCbCr 4:4:4	○		-		-		○		
	YCbCr 4:2:2		○			-		○		
	YCbCr 4:2:0		○		○	-		○		
4K/30, 25, 24 Hz	RGB 4:4:4		○		○	-		○		
	YCbCr 4:4:4		○		○	-		○		
	YCbCr 4:2:2		○			○		○		

* “○” significa formato de vídeo compatible.

* “●” significa que solo se admite el formato de vídeo DSC (Display Stream Compression). DSC es una técnica de compresión de vídeo estandarizada por VESA.

NOTA

- En función del dispositivo conectado o los cables HDMI, puede que el vídeo no se muestre correctamente. En tal caso, seleccione otro formato.
- Si selecciona “8K Modo”, utilice un cable HDMI de velocidad ultra alta o un cable de velocidad ultra alta con Ethernet.
- Si selecciona “4K Modo 1”, utilice un cable HDMI de alta velocidad de primera calidad o un cable de alta velocidad de primera calidad con Ethernet.

CONFIGURACIONES > Configuración de varias funciones (menú Setup [Configuración])

Vínculos relacionados

“Funcionamiento básico del menú Setup” (p.191)

Configuración de los ajustes de la red

Consulta de la información de red de la unidad

Muestra la información de red de la unidad.

Menú Setup

“Red” > “Información”

DHCP	DHCP activado/desactivado (uso de un servidor DHCP)
Dirección IP	Dirección IP
Máscara Subred	Máscara de red secundaria
Puerta de enlace	Dirección IP de la puerta predeterminada
Servidor DNS (P)	Dirección IP del servidor DNS primario
Servidor DNS (S)	Dirección IP del servidor DNS secundario
Dirección MAC (Ethernet)	Dirección MAC
Dirección MAC (Wi-Fi)	
Nombre de red	Nombre de red (el nombre de la unidad en la red)
Red MusicCast	El estado de conexión de la red MusicCast
Cableado/Inalámbrica	El estado de la conexión por cable o inalámbrica
SSID	(Cuando se utiliza una conexión de red inalámbrica [Wi-Fi])
	El SSID de la red inalámbrica

Vínculos relacionados

“Funcionamiento básico del menú Setup” (p.191)

Ajuste del método de conexión de red (por cable/inalámbrico)

Selecciona el método de conexión de red.

Menú Setup

“Red” > “Conexión de red”

Opciones

Cableado	Conecta la unidad a una red con un cable de red.
Inalámbrica	Conecta la unidad a una red mediante el enrutador inalámbrico (Wi-Fi).

Vínculos relacionados

- “Conexión de red de la unidad” (p.78)
- “Selección de un método de conexión de red inalámbrica” (p.381)
- “Funcionamiento básico del menú Setup” (p.191)

Ajuste automático de los parámetros de red (DHCP)

Ajusta los parámetros de red (como la dirección IP, la máscara de subred y la puerta de enlace predeterminada) de forma automática utilizando un servidor DHCP.

Menú Setup

“Red” > “Dirección IP” > “DHCP”

Ajustes

Off	No utiliza un servidor DHCP. Puede configurar manualmente los parámetros de red.
On	Utiliza un servidor DHCP. Los parámetros de red de la unidad se configuran automáticamente.

Vínculos relacionados

“Funcionamiento básico del menú Setup” (p.191)

Configuración manual de los parámetros de red

Ajusta los parámetros de red (como la dirección IP, la máscara de subred y la puerta de enlace predeterminada) de forma manual.

Menú Setup

“Red” > “Dirección IP”

- 1 Ajuste “DHCP” en “Off”.**
- 2 Seleccione “Dirección IP”.**
- 3 Seleccione un tipo de parámetro.**
- 4 Seleccione el parámetro de red.**
- 5 Pulse ENTER.**
- 6 Para ajustar otro parámetro, repita los pasos del 3 al 5.**
- 7 Pulse SETUP.**

De este modo finalizarán los ajustes.

Vínculos relacionados

“Funcionamiento básico del menú Setup” (p.191)

Ajuste del uso de la función Network Standby (Red en espera)

Selecciona si la unidad se puede encender desde otros dispositivos de red.

Menú Setup

“Red” > “Red en espera”

Ajustes

Off	Desactiva la función de red en espera.
On	Activa la función de red en espera. La unidad consume más potencia que cuando está seleccionado “Off”.
Auto	Activa la función de red en espera. Si “Conexión de red” se establece en “Cableado”, la unidad se establece en el modo de ahorro energético cuando se desconecta el cable de la red y se suprime el consumo eléctrico.

NOTA

- Si establece “Red en espera” en “Off”, “Bluetooth en espera” se desactivará.
- En el modo de ahorro energético, la unidad no se puede encender desde otros dispositivos de red cuando se vuelve a conectar el cable de red. Encienda la unidad manualmente.



Gracias a un avanzado diseño con ahorro energético, este producto alcanza un bajo consumo eléctrico que no supera los 1,8 vatios cuando está en el modo Red en standby.

Vínculos relacionados

- “Ajuste del método de conexión de red (por cable/inalámbrico)” (p.252)
- “Ajuste del uso de la función Bluetooth en espera” (p.262)
- “Funcionamiento básico del menú Setup” (p.191)

Ajuste del uso de Digital Media Controller

Selecciona si se permite que un Digital Media Controller (DMC) controle la reproducción. Si esta función está activada, puede controlar la reproducción de la unidad desde un DMC de la misma red.

Menú Setup

“Red” > “Control DMC”

Ajustes

Desactivar	No permite que DMCs controlen la reproducción.
Activar	Permite que DMCs controlen la reproducción.

Vínculos relacionados

“Funcionamiento básico del menú Setup” (p.191)

Ajuste del uso del control del volumen a través de AirPlay

Selecciona si se utilizará el control de volumen de los dispositivos AirPlay. Si se ajusta una opción diferente a “Off”, podrá ajustar el volumen de la unidad desde los dispositivos AirPlay.

Menú Setup

“Red” > “Interbloq. vol. AirPlay”

Ajustes

Off	Desactiva el control del volumen desde los dispositivos AirPlay.
Limitado	Activa el control del volumen desde los dispositivos AirPlay dentro del rango limitado (-80,0 dB a -20,0 dB [0,5 a 60,5] y silencio).
Completo	Activa el control del volumen desde los dispositivos AirPlay en el rango completo (-80,0 dB a +16,5 dB [0,5 a 97,0] y silencio).

Vínculos relacionados

“Funcionamiento básico del menú Setup” (p.191)

Ajuste del nombre de red de la unidad

Edita el nombre de la unidad en la red (el nombre de red) que se muestra en otros dispositivos de red.

Menú Setup

“Red” > “Nombre de red”

- 1 Pulse ENTER.**
- 2 Edite el nombre.**
- 3 Seleccione “GUARD.”.**
- 4 Pulse SETUP.**

De este modo finalizarán los ajustes.

NOTA

- Para borrar la entrada, seleccione “BORR.”.
- Para restablecer el nombre de red predeterminado, seleccione “RESTABL.”.

Vínculos relacionados

“Funcionamiento básico del menú Setup” (p.191)

Ajuste del interbloqueo de alimentación de la unidad en dispositivos compatibles con MusicCast

Selecciona si al encender la unidad (el dispositivo maestro) también se encenderán otros dispositivos (el dispositivo esclavo) de la red MusicCast.

Menú Setup

“Red” > “Interb. alimen. MusicCast Link”

Ajustes

Off	Desactiva el interbloqueo de alimentación de la unidad en dispositivos compatibles con MusicCast.
On	Activa el interbloqueo de alimentación de la unidad en dispositivos compatibles con MusicCast.

Vínculos relacionados

“Funcionamiento básico del menú Setup” (p.191)

Configuración de los ajustes de Bluetooth®

Ajuste del uso de Bluetooth®

Selecciona si se utilizará la función Bluetooth.

Menú Setup

“Bluetooth” > “Bluetooth”

Ajustes

Off	Desactiva la función Bluetooth.
On	Activa la función Bluetooth.

Vínculos relacionados

“Funcionamiento básico del menú Setup” (p.191)

Finalización de la conexión entre un dispositivo Bluetooth® y la unidad

Finaliza la conexión Bluetooth entre un dispositivo Bluetooth (como un teléfono inteligente) y la unidad. Seleccione “Desconexión” y pulse ENTER para finalizar la conexión Bluetooth.

Menú Setup

“Bluetooth” > “Recepción de audio” > “Desconexión”

NOTA

Este ajuste no está disponible cuando no hay ningún dispositivo Bluetooth conectado.

Vínculos relacionados

“Funcionamiento básico del menú Setup” (p.191)

Ajuste del uso de la función Bluetooth en espera

Selecciona si se encenderá la unidad desde dispositivos Bluetooth. Si esta función se establece en “On”, la unidad se enciende automáticamente cuando se realiza una operación de conexión en el dispositivo Bluetooth.

Menú Setup

“Bluetooth” > “Recepción de audio” > “Bluetooth en espera”

Ajustes

Off	Desactiva la función de Bluetooth en espera.
On	Activa la función de Bluetooth en espera. La unidad consume más potencia que cuando está seleccionado “Off”.

NOTA

Este ajuste no está disponible cuando “Red en espera” está ajustado en “Off”.

Vínculos relacionados

- “Ajuste del uso de la función Network Standby (Red en espera)” (p.255)
- “Funcionamiento básico del menú Setup” (p.191)

Ajuste del uso del control del volumen mediante Bluetooth

Selecciona si se utilizará el control de volumen de los dispositivos Bluetooth. Si se ajusta una opción diferente a “Off”, podrá ajustar el volumen de la unidad desde los dispositivos Bluetooth.

Menú Setup

“Bluetooth” > “Recepción de audio” > “Interbloq. vol. Bluetooth”

Ajustes

Off	Desactiva el control del volumen desde los dispositivos Bluetooth.
Limitado	Activa el control del volumen desde los dispositivos Bluetooth dentro del rango limitado (-80,0 dB a -20,0 dB [0,5 a 60,5] y silencio).
Completo	Activa el control del volumen desde los dispositivos Bluetooth dentro del rango completo (-80,0 dB a +16,5 dB [0,5 a 97,0] y silencio).

NOTA

Es posible que algunos dispositivos Bluetooth no controlen el volumen de la unidad.

Vínculos relacionados

“Funcionamiento básico del menú Setup” (p.191)

Ajuste del uso de la transmisión de audio a un dispositivo Bluetooth®

Selecciona si se transmitirá audio reproducido en la unidad a dispositivos Bluetooth (como altavoces y auriculares).

Menú Setup

“Bluetooth” > “Envío de audio” > “Transmisor”

Ajustes

Off	Desactiva la función del transmisor de audio Bluetooth.
On	Activa la función del transmisor de audio Bluetooth.

Vínculos relacionados

- “Conexión de la unidad a un dispositivo Bluetooth® que recibe audio transmitido” (p.265)
- “Funcionamiento básico del menú Setup” (p.191)

Conexión de la unidad a un dispositivo Bluetooth® que recibe audio transmitido

Establece una conexión entre la unidad y dispositivos Bluetooth (como altavoces y auriculares) que reciben audio transmitido desde la unidad cuando “Transmisor” está ajustado en “On” en el menú “Configuración”.

Menú Setup

“Bluetooth” > “Envío de audio” > “Búsqueda de dispositivo”

1 Confirme el mensaje y pulse ENTER.

Aparecerá una lista de dispositivos Bluetooth que no pueden conectarse a la unidad.

2 Seleccione la lista.

3 Seleccione los altavoces/auriculares Bluetooth que desee conectar a la unidad.

Se coloca una marca de verificación en el dispositivo deseado.

4 Seleccione “CONNECT”.

Cuando el proceso de conexión ha terminado, aparece “Completed”.

5 Seleccione “OK”.

De este modo finalizarán los ajustes.

NOTA

- Si el dispositivo Bluetooth que desea no aparece en la lista, ajuste el dispositivo Bluetooth en el modo de emparejado y, a continuación, realice la operación “Búsqueda de dispositivo” de nuevo.
- Para finalizar la conexión Bluetooth, realice la operación de desconexión en los altavoces/auriculares Bluetooth.

Vínculos relacionados

- “Ajuste del uso de la transmisión de audio a un dispositivo Bluetooth®” (p.264)
- “Funcionamiento básico del menú Setup” (p.191)

Configuración de los ajustes de multizona

Consulta de la información de zona

Muestra información sobre la zona.

Menú Setup

“MultiZone” > “Información”

On/Off	El encendido/apagado de la zona
Entrada	La fuente de entrada seleccionada para la zona
Volumen	El ajuste de volumen de la zona
Control tono	El ajuste del control de tono (el nivel de Agudos y Graves) de la zona

Vínculos relacionados

“Funcionamiento básico del menú Setup” (p.191)

Ajuste del uso de los ajustes de volumen para la salida de zona

Ajusta los ajustes de volumen de la salida de zona.

Si ha conectado un amplificador externo con control de volumen a la unidad, ajuste esta función en “Fijo”.

Menú Setup

“MultiZone” > (zona) > “Volumen”

Ajustes

Fijo	Desactiva los ajustes de volumen de la salida de zona.
Variable	Activa los ajustes de volumen de la salida de zona.

NOTA

En función del ajuste de “Asignar Etapa”, este ajuste no está disponible.

Vínculos relacionados

- “Ajuste del sistema de altavoces” (p.203)
- “Funcionamiento básico del menú Setup” (p.191)

Ajuste del límite máximo del volumen de la zona

Ajusta el límite máximo del volumen ajustado de la zona utilizando las teclas VOLUME del mando a distancia.

Menú Setup

“MultiZone” > (zona) > “Volumen máximo”

Gama de ajustes

De -60,0 dB a +15,0 dB, +16,5 dB [de 20,5 a 95,5, 97,0]

NOTA

Este ajuste solo está disponible cuando “Volumen” está ajustado en “Variable”.

Vínculos relacionados

- “Ajuste del uso de los ajustes de volumen para la salida de zona” (p.267)
- “Funcionamiento básico del menú Setup” (p.191)

Ajuste del volumen inicial de la zona cuando se enciende la unidad

Ajusta el volumen inicial de la zona cuando se enciende la unidad.

Menú Setup

“MultiZone” > (zona) > “Volumen inicial”

Ajustes

Off		Ajusta el nivel al nivel de volumen que tenía la unidad cuando entró por última vez en modo de espera.
	Sil.	Silencia la salida de audio.
On	De -80,0 dB a +16,5 dB [De 0,5 a 97,0]	Ajusta el nivel al nivel de volumen especificado. Este ajuste solo funciona cuando el nivel de volumen se ajusta por debajo de “Volumen máximo”.

NOTA

Este ajuste solo está disponible cuando “Volumen” está ajustado en “Variable”.

Vínculos relacionados

- “Ajuste del uso de los ajustes de volumen para la salida de zona” (p.267)
- “Ajuste del límite máximo del volumen de la zona” (p.268)
- “Funcionamiento básico del menú Setup” (p.191)

Ajuste de la desviación de tiempo con relación a la zona principal

Ajusta la desviación de tiempo (Audio Delay) con relación a la zona principal.

Menú Setup

“MultiZone” > (zona) > “Retardo de audio”

Gama de ajustes

De 0 ms a 100 ms

Vínculos relacionados

“Funcionamiento básico del menú Setup” (p.191)

Ajuste del uso de sonidos monoaurales para la salida de zona

Selecciona si se producirán sonidos monoaurales para la salida de zona.

Menú Setup

“MultiZone” > (zona) > “Mono”

Ajustes

Off	No produce sonidos monoaurales en la zona.
On	Produce sonidos monoaurales en la zona.

Vínculos relacionados

“Funcionamiento básico del menú Setup” (p.191)

Ajuste del uso de Compressed Music Enhancer para la salida de zona

Ajusta Compressed Music Enhancer para la salida de zona. También puede utilizar ENHANCER en el mando a distancia.

Menú Setup

“MultiZone” > (zona) > “Enhancer”

Ajustes

Off	Desactiva Compressed Music Enhancer.
On	Activa Compressed Music Enhancer.

Vínculos relacionados

“Funcionamiento básico del menú Setup” (p.191)

Ajuste del tono para la salida de zona

Ajusta el nivel de la gama de alta frecuencia (Agudos) y la gama de baja frecuencia (Graves) para la salida de zona.

Menú Setup

“MultiZone” > (zona) > “Control tono”

Ajustes

Automático	Ajusta los niveles de Agudos y Graves automáticamente en sincronización con el volumen principal.
Manual	Ajusta el nivel de Agudos y Graves manualmente. El intervalo de ajuste va de -6,0 dB a +6,0 dB.
Bypass	No ajusta el nivel de Agudos ni Graves.

Vínculos relacionados

“Funcionamiento básico del menú Setup” (p.191)

Ajuste del uso de Extra Bass para la salida de zona

Ajusta Extra Bass para la salida de zona. Si Extra Bass está activado, podrá disfrutar de buenos sonidos graves, independientemente del tamaño de los altavoces.

Menú Setup

“MultiZone” > (zona) > “Graves extra”

Ajustes

Off	Desactiva Extra Bass.
On	Activa Extra Bass.

Vínculos relacionados

“Funcionamiento básico del menú Setup” (p.191)

Ajuste del balance del volumen para la salida de zona

Ajusta el balance del volumen para la salida de zona. Un valor más alto mejora el volumen de la parte derecha, y un valor más bajo mejora el volumen de la parte izquierda.

Menú Setup

“MultiZone” > (zona) > “Equilibrio Izquierdo / Derecho”

Gama de ajustes

De -20 a +20

Vínculos relacionados

“Funcionamiento básico del menú Setup” (p.191)

Cambio de nombre de la zona

Cambia el nombre de la zona que aparece en el TV.

Menú Setup

“MultiZone” > “Renombrar Zone”

1 Seleccione un nombre de zona para cambiarle el nombre a la zona.

El cursor va a la pantalla de edición de nombres.

2 Edite el nombre.

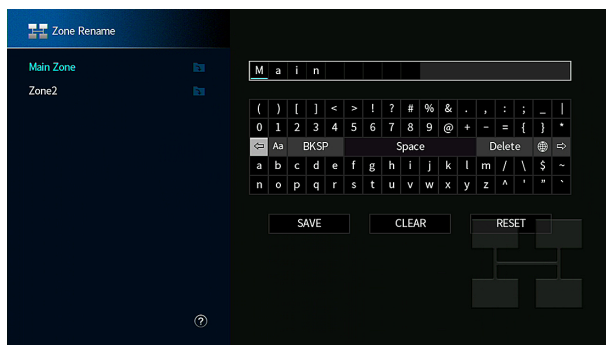

3 Seleccione “GUARD.”.

4 Pulse SETUP.

NOTA

- Para borrar la entrada, seleccione “BORR.”.
- Para restablecer el nombre predeterminado, seleccione “RESTABL.”.

Vínculos relacionados

“Funcionamiento básico del menú Setup” (p.191)

Ajuste del uso del cambio al modo fiesta en la zona

Activa el cambio al modo fiesta.

Menú Setup

“MultiZone” > “Ajuste modo fiesta” > (zona objetivo)

Ajustes

Desactivar	Desactiva el cambio al modo fiesta.
Activar	Activa el cambio al modo fiesta. Para activar/desactivar el modo fiesta, pulse PARTY en el mando a distancia.

NOTA

Cuando el modo fiesta está activado, no puede cambiar los ajustes.

Vínculos relacionados

- “Disfrutar de la misma fuente en varias salas (modo fiesta)” (p.168)
- “Funcionamiento básico del menú Setup” (p.191)

Configuración de los ajustes del sistema

Consulta de la información del sistema en la unidad

Muestra la información del sistema en la unidad.

Menú Setup

“System” > “Información”

Sensor remoto	El uso del mando a distancia en el panel delantero
ID remoto	El ajuste de ID del mando a distancia de la unidad
ID del sistema	Número de ID del sistema
Versión del firmware	La versión de firmware instalada en la unidad

Vínculos relacionados

“Funcionamiento básico del menú Setup” (p.191)

Ajuste del idioma del menú

Selecciona el idioma del menú, como en el menú Setup.

Menú Setup

“System” > “Idioma”

Ajustes

English	Inglés
日本語	Japonés
Français	Francés
Deutsch	Alemán
Español	Español
Русский	Ruso
Italiano	Italiano
中文	Chino

Vínculos relacionados

“Funcionamiento básico del menú Setup” (p.191)

Combinación de una toma de entrada de audio con una toma de entrada HDMI

Selecciona la toma de entrada de audio que se reproducirá junto con una toma de entrada HDMI. Puede reproducir vídeo HDMI con audio mediante una toma de entrada de audio que no sea la toma de entrada HDMI.

Después de seleccionar el HDMI que desee ajustar como fuente de entrada, seleccione una toma de entrada de audio en este menú.

Menú Setup

“System” > “Entrada audio”

Ajustes

AUDIO 1-4

Tomas de entrada de vídeo/audio en la unidad

Tomas de salida del dispositivo de vídeo		Tomas de entrada de la unidad	
Vídeo	Audio	Vídeo	Audio
HDMI	Digital óptico	HDMI 1-7	AUDIO 1-2
	Coaxial digital		AUDIO 3
	Estéreo analógico		AUDIO 2-4

Vínculos relacionados

“Funcionamiento básico del menú Setup” (p.191)

Ajuste de la toma de entrada de audio utilizada para el audio del TV

Selecciona una toma de entrada de audio de la unidad conectada a la salida de audio del TV.

Cuando cambia la fuente de entrada de la unidad a “TV”, la reproducción del audio del TV se produce de la siguiente forma.

- Sin función eARC/ARC: el audio del TV se reproduce con la toma de entrada de audio establecida para el audio del TV en “Entrada audio TV”.
- Con función eARC/ARC: el audio del TV se reproduce con eARC/ARC, independientemente del ajuste de “Entrada audio TV”.

Cuando use la función ARC, ajuste “Control HDMI” y “ARC” en el menú “Configuración” en “On”.

Cuando utilice la función eARC, no tendrá que ajustar la función ARC. Si es necesario, ajuste “Control HDMI”.

Menú Setup

“System” > “Entrada audio TV”

Ajustes

AUDIO 1-4

NOTA

Es posible que deba ajustar el TV. Consulte el manual de instrucciones del TV.

Vínculos relacionados

- “Ajuste del uso de HDMI Control (Control HDMI)” (p.243)
- “Ajuste del uso de ARC” (p.244)
- “Funcionamiento básico del menú Setup” (p.191)

Ajuste de las fuentes de entrada que se omitirán cuando se accione la tecla INPUT

Establece qué fuentes de entrada se omitirán cuando se accione la tecla INPUT. Puede seleccionar rápidamente la fuente de entrada que desee utilizando esta función.

Menú Setup

“System” > “Omitir introduc.” > (entrada)

Ajustes

Off	No omite la fuente de entrada seleccionada.
On	Omite la fuente de entrada seleccionada.

Vínculos relacionados

“Funcionamiento básico del menú Setup” (p.191)

Ajuste automático de los nombres de fuente de entrada

Ajusta automáticamente los nombres de fuente de entrada en función del dispositivo externo conectado.

El nombre se crea automáticamente solo cuando la unidad puede obtener información sobre el dispositivo externo conectado desde la fuente de entrada (como HDMI).

Menú Setup

“System” > “Introducir nombre” > (entrada)

- 1 Seleccione una fuente de entrada para cambiarle el nombre.**
- 2 Seleccione “Auto”.**
- 3 Para cambiar otro nombre de fuente de entrada, repita los pasos 1 a 2.**
- 4 Pulse SETUP.**

De este modo finalizarán los ajustes.

NOTA

Cuando se selecciona “Auto”, el nombre creado se guarda incluso después de desconectar el dispositivo externo. Para restablecer el ajuste predeterminado, sin conexión con la correspondiente toma de entrada, cambie el ajuste a “Manual” y, a continuación, de nuevo a “Auto”.

Vínculos relacionados

“Funcionamiento básico del menú Setup” (p.191)

Ajuste manual de los nombres de fuente de entrada

Ajusta manualmente los nombres de fuente de entrada.

Menú Setup

“System” > “Introducir nombre” > (entrada)

- 1 Seleccione una fuente de entrada para cambiarle el nombre.**
- 2 Seleccione “Manual”.**
- 3 Pulse ENTER.**
- 4 Edite el nombre.**
- 5 Seleccione “GUARD.”.**
- 6 Para cambiar otro nombre de fuente de entrada, repita los pasos 1 a 5.**
- 7 Pulse SETUP.**

De este modo finalizarán los ajustes.

NOTA

- Para cancelar la entrada, seleccione “BORR.”.
- Para restablecer el nombre predeterminado, seleccione “RESTABL.”.

Vínculos relacionados

“Funcionamiento básico del menú Setup” (p.191)

Ajuste del uso de la función Auto Play

Selecciona si se utilizará la función Auto Play en contenido como el de los servicios de transmisión.

Menú Setup

“System” > “Reproducción automática”

Ajustes

Off	Desactiva la función Auto Play.
On	Se inicia automáticamente para reproducir el último contenido reproducido.
Auto	Se inicia automáticamente para reproducir el contenido que solo usted reprodujo al configurar la unidad en el modo de espera.

NOTA

- En algunas fuentes de entrada, es posible que no pueda seleccionar “On” o “Auto”.
- En algunos contenidos o fuentes de entrada, es posible que no pueda activar la función Auto Play.

Vínculos relacionados

“Funcionamiento básico del menú Setup” (p.191)

Ajuste de los programas de sonido que se omitirán cuando se accionen las teclas PROGRAM

Ajusta qué programas de sonido se omitirán cuando se accionen las teclas PROGRAM. Puede seleccionar rápidamente el programa de sonido que desee utilizando esta función.

Menú Setup

“System” > “Omitir DSP”

Ajustes

Off	No omite el programa de sonido seleccionado.
On	Omite el programa de sonido seleccionado.

NOTA

Este ajuste se aplica a cada programa de sonido por separado.

Vínculos relacionados

“Funcionamiento básico del menú Setup” (p.191)

Cambio del ajuste de frecuencia de sintonización FM/AM

Modelo para

Asia, Taiwán, Brasil, General, América Central y Sudamérica

Establece el ajuste de frecuencia de sintonización FM/AM de la unidad en función de su país o región.

Menú Setup

“System” > “Sintonizador” > “Paso frecuencia”

Ajustes

FM100/AM10	Ajusta la frecuencia FM en pasos de 100 kHz y la AM en pasos de 10 kHz.
FM50/AM9	Ajusta la frecuencia FM en pasos de 50 kHz y la AM en pasos de 9 kHz.

NOTA

Si cambia los pasos de frecuencia de sintonización de radio, se iniciarán las emisoras preajustadas (emisoras de radio registradas) y la frecuencia.

Vínculos relacionados

“Funcionamiento básico del menú Setup” (p.191)

Ajuste de la función de las teclas PROGRAM en el mando a distancia

Establece la función asignada a las teclas PROGRAM en el mando a distancia. Puede utilizar las teclas PROGRAM para algo más que seleccionar el programa de sonido.

Menú Setup

“System” > “Tecla Mando a distancia” > “Tecla PROGRAM”

Ajustes

Asignar 1	Permite seleccionar los programas DSP.
	Permite seleccionar solo los programas DSP Película/Música.
Asignar 2	La tecla arriba de las teclas PROGRAM: para alternar entre los programas de la categoría “PELÍCULA”. La tecla abajo de las teclas PROGRAM: para alternar entre los programas de la categoría “MÚSICA”.
Asignar 3	Permite seleccionar las fuentes de NETWORK.
Asignar 4	Permite ir a la página anterior/siguiente de la pantalla de navegación.
Asignar 5	Permite ajustar de forma precisa el volumen del altavoz de subgraves.
Asignar 6	Permite ajustar el volumen de los sonidos de los diálogos.
	Permite seleccionar los ajustes de reproducción aleatoria/repetición.
Asignar 7	La tecla arriba de las teclas PROGRAM: repetición La tecla abajo de las teclas PROGRAM: reproducción aleatoria
	Muestra la información en pantalla.
Asignar 8	La tecla arriba de las teclas PROGRAM: para mostrar la información de estado actual en el TV La tecla abajo de las teclas PROGRAM: para cerrar la información de estado actual en el TV

NOTA

Según este ajuste, las teclas PROGRAM también podría estar disponibles en la zona.

Vínculos relacionados

“Funcionamiento básico del menú Setup” (p.191)

Ajuste de las funciones de las teclas de color en el mando a distancia

Ajusta las funciones de las teclas RED/GREEN/YELLOW/BLUE del mando a distancia.

Menú Setup

“System” > “Tecla Mando a distancia” > “Tecla Color”

Ajustes

Por defecto	<p>Asigna las funciones de los dispositivos conectados a la unidad con un cable HDMI.</p> <p>Este ajuste es efectivo si la opción “Control HDMI” del menú “Configuración” está ajustada en “On”.</p>
Control del TV	<p>Asigna las funciones de TV Control a cada tecla.</p> <p>RED: SALIR (cierra el menú en el TV)</p> <p>GREEN: INFO (muestra información sobre el TV, como la resolución)</p> <p>YELLOW: BROADCAST (cambia el tipo de emisión del TV)</p> <p>BLUE: Entrada (cambia la entrada del TV)</p> <p>Este ajuste es efectivo si la opción “Control HDMI” del menú “Configuración” está ajustada en “On”.</p>
Control pantalla	<p>Asigna las funciones de Display Control a cada tecla.</p> <p>RED: Atenuador - (oscurece el visor delantero y los indicadores)</p> <p>GREEN: Atenuador + (ilumina el visor delantero y los indicadores)</p> <p>YELLOW: Elemento pant. - (muestra la información anterior en el visor delantero)</p> <p>BLUE: Elemento pant. + (muestra la información siguiente en el visor delantero)</p>

NOTA

- Para poder utilizar Control HDMI, debe configurar la vinculación de Control HDMI después de conectar los dispositivos compatibles con Control HDMI cuando esta función esté ajustada en “Por defecto” o “Control del TV”.
- Es posible que Control HDMI y la función de vinculación de Control HDMI no funcionen correctamente cuando esta función esté ajustada en “Por defecto” o “Control del TV”.

Vínculos relacionados

- “Ajuste del uso de HDMI Control (Control HDMI)” (p.243)
- “Ajuste del brillo del visor delantero” (p.290)
- “Selección de la información de entrada que aparece en el visor delantero” (p.28)
- “Funcionamiento básico del menú Setup” (p.191)

Ajuste del brillo del visor delantero

Ajusta el brillo de los siguientes elementos del panel delantero. Un valor más alto aumenta el brillo del visor delantero.

- Visor delantero
- Indicadores (SURROUND:AI, ZONE, PURE DIRECT)

Menú Setup

“System” > “Ajustes pantalla” > “Atenuador”

Menú del visor delantero

“Atenuador”

Gama de ajustes

De -5 a 0

NOTA

- El visor delantero se apaga cuando el ajuste es “-5”. El ajuste predeterminado es “-2”.
- Aunque ajuste “Atenuador” en “-5”, el mensaje corto y el menú del visor delantero se verán con el ajuste de brillo “-4”.
- Si ajusta “Atenuador” en “-5”, no se verá que la unidad está encendida. Vigile que no se deje encendida la unidad. Le recomendamos ajustar “Standby Automático” en el menú “Configuración” en otra opción que no sea “Off”.
- El brillo del ajuste puede oscurecerse cuando “Modo ECO” esté ajustado en “On”.
- El ajuste de “Atenuador” en el menú “Configuración” está conectado con el ajuste de “Atenuador” en el menú “Visor delantero”.
- Puede ajustar “Atenuador” con las teclas de color del mando a distancia si “Tecla col. m. dis.” en el menú “Configuración” está ajustado en “Control pantalla”.

Vínculos relacionados

- “Ajuste de las funciones de las teclas de color en el mando a distancia” (p.289)
- “Ajuste del tiempo de la función de espera automática” (p.300)
- “Ajuste del uso del modo eco” (p.301)
- “Funcionamiento básico del menú Setup” (p.191)
- “Funcionamiento básico del menú del visor delantero” (p.306)

Ajuste de la escala del indicador de volumen

Cambia la escala del indicador de volumen.

Menú Setup

“System” > “Ajustes pantalla” > “Volumen”

Ajustes

dB	La unidad “dB”
0-97	El valor numérico (0-97)

Vínculos relacionados

“Funcionamiento básico del menú Setup” (p.191)

Ajuste del uso de mensajes cortos en el TV

Selecciona si se mostrarán mensajes cortos en el TV cuando la unidad esté en uso.

Menú Setup

“System” > “Ajustes pantalla” > “Mensaje Corto”

Ajustes

Off	No muestra mensajes cortos.
On	Muestra mensajes cortos.

Vínculos relacionados

“Funcionamiento básico del menú Setup” (p.191)

Ajuste de la posición de los mensajes cortos

Ajusta la posición de los mensajes cortos en la pantalla del TV.

Menú Setup

“System” > “Ajustes pantalla” > “Mensaje Corto” > “Posición”

Ajustes

Abajo	Muestra mensajes cortos en la parte inferior de la pantalla del TV.
Arriba	Muestra mensajes cortos en la parte superior de la pantalla del TV.

NOTA

Este ajuste solo está disponible si la opción “Mensaje Corto” del menú “Configuración” está ajustada en “On”.

Vínculos relacionados

“Funcionamiento básico del menú Setup” (p.191)

Ajuste de la imagen que se utilizará como fondo de pantalla en el TV

Selecciona la imagen que se utilizará como fondo de pantalla en el TV.

Menú Setup

“System” > “Ajustes pantalla” > “Fondo”

Ajustes

Tipo 1-3

Vínculos relacionados

“Funcionamiento básico del menú Setup” (p.191)

Ajuste del sonido de accionamiento

Selecciona si se producirá un sonido al accionar la tecla táctil del panel delantero.

Menú Setup

“System” > “Sonido táctil”

Ajustes

Off	No emite el sonido de accionamiento.
On	Emite el sonido de accionamiento.

NOTA

Este ajuste está conectado con el ajuste de “Sonido táctil” en el menú “Visor delantero”.

Vínculos relacionados

- “Ajuste del uso del sonido de accionamiento” (p.313)
- “Funcionamiento básico del menú Setup” (p.191)

Especificación del estado que debe tener la toma TRIGGER OUT para que funcione

Especifica la condición para las funciones de la toma TRIGGER OUT que hacen que los dispositivos externos se sincronicen con la unidad.

Menú Setup

“System” > “Salida disparo1”/“Salida disparo2” > “Modo disparo”

Ajustes

Alimentación	Sincroniza la transmisión/detención de la señal electrónica con el estado de alimentación de la zona especificada con “Zone objetivo”.
Fuente	Sincroniza la transmisión/detención de la señal electrónica con el cambio de entrada de la zona especificada con “Zone objetivo”. Se transmite una señal electrónica según el ajuste.
Manual	Ajusta la transmisión/detención de la señal electrónica manualmente.

Vínculos relacionados

- “Especificación de la zona con la que se sincronizan las funciones de la toma TRIGGER OUT” (p.299)
- “Especificación del nivel de salida de la señal electrónica transmitida con cada entrada” (p.297)
- “Cambio del nivel de salida para transmitir señales electrónicas de forma manual” (p.298)
- “Funcionamiento básico del menú Setup” (p.191)

Especificación del nivel de salida de la señal electrónica transmitida con cada entrada

Especifica el nivel de salida de la señal electrónica transmitida con cada entrada cuando “Modo disparo” está ajustado en “Fuente”.

Menú Setup

“System” > “Salida disparo1”/“Salida disparo2” > “Modo disparo” > “Fuente” > (entrada)

Ajustes

Baja	Detiene la transmisión de señales electrónicas cuando cambia a la fuente de entrada especificada en esta opción.
Alta	Transmite la señal electrónica cuando cambia a la fuente de entrada especificada en esta opción.

Vínculos relacionados

“Funcionamiento básico del menú Setup” (p.191)

Cambio del nivel de salida para transmitir señales electrónicas de forma manual

Cambia el nivel de salida para la transmisión de señales electrónicas manualmente cuando “Modo disparo” está ajustado en “Manual”. Este ajuste también puede utilizarse para confirmar el correcto funcionamiento del dispositivo externo conectado a través de la toma TRIGGER OUT.

Menú Setup

“System” > “Salida disparo1”/“Salida disparo2” > “Modo disparo” > “Manual”

Ajustes

Baja	Detiene la transmisión de señales electrónicas.
Alta	Transmite 12 voltios de señal electrónica.

Vínculos relacionados

“Funcionamiento básico del menú Setup” (p.191)

Especificación de la zona con la que se sincronizan las funciones de la toma TRIGGER OUT

Especifica la zona con la que se sincronizan las funciones de la toma TRIGGER OUT cuando “Modo disparo” está ajustado en “Alimentación” o “Fuente”.

Menú Setup

“System” > “Salida disparo1”/“Salida disparo2” > “Zone objetivo”

Ajustes

Principal	Se sincroniza con la zona principal.
(zona)	Se sincroniza con cada zona.
Todas	Se sincroniza con todas las zonas.

Vínculos relacionados

“Funcionamiento básico del menú Setup” (p.191)

Ajuste del tiempo de la función de espera automática

Ajusta la cantidad de tiempo que debe transcurrir hasta que la unidad entre en el modo de espera automáticamente.

Menú Setup

“System” > “ECO” > “Standby Automático”

Ajustes

Off	No hace que la unidad entre en el modo de espera.
5 minutos, 20 minutos	Pone la unidad en modo de espera cuando no se ha usado la unidad y ésta no ha detectado ninguna señal de entrada durante el tiempo especificado.
2 horas, 4 horas, 8 horas, 12 horas	Pone la unidad en modo de espera cuando no se ha utilizado durante el tiempo especificado.

NOTA

- Justo antes de que la unidad acceda al modo de espera, se muestra la cuenta atrás de los segundos que quedan para acceder a dicho modo en el visor delantero.
- Si ajusta “Atenuador” en “-5” (desactivado), no se verá que la unidad está encendida. Si ajusta “Standby Automático” en “Off”, vigile que no se deja encendida la unidad.

Vínculos relacionados

“Funcionamiento básico del menú Setup” (p.191)

Ajuste del uso del modo eco

Reduce el consumo eléctrico de la unidad estableciendo el modo eco. Si esta función se ajusta en “On”, asegúrese de reiniciar la unidad. El nuevo ajuste se hace efectivo después de un reinicio.

Menú Setup

“System” > “ECO” > “Modo ECO”

Ajustes

Off	Desactiva el modo eco.
On	Activa el modo eco. El visor delantero puede oscurecerse.

NOTA

Si desea reproducir el audio a volumen alto ajuste “Modo ECO” en “Off”.

Vínculos relacionados

“Funcionamiento básico del menú Setup” (p.191)

Cómo evitar cambios accidentales en los ajustes

Protege los ajustes para evitar cambios accidentales.

Menú Setup

“System” > “Protec. Memo”

Ajustes

Off	No protege los ajustes.
On	Protege los ajustes. No se puede cambiar el ajuste hasta que se seleccione “Off”. El icono de candado (🔒) aparece en la pantalla de menú.

Vínculos relacionados

“Funcionamiento básico del menú Setup” (p.191)

Restablecimiento de los ajustes predeterminados

Restablece los ajustes predeterminados de la unidad (inicialización).

Menú Setup

“System” > “Inicialización”

Opciones

Inicialización de todo	Restablece los ajustes predeterminados para la unidad.
Inicialización de vídeo	Restablece los ajustes predeterminados para las configuraciones de vídeo.
Inicialización de red	Restablece los ajustes predeterminados para las configuraciones de red.

1 Seleccione **“Inicialización de todo”**, **“Inicialización de vídeo”** o **“Inicialización de red”**.

2 Pulse **ENTER** para ejecutar la inicialización.

Si selecciona “Inicialización de todo”, la unidad se reiniciará automáticamente unos segundos más tarde.

Si selecciona “Inicialización de vídeo” o “Inicialización de red”, aparecerá “Complete” en el visor delantero cuando el proceso finalice.

NOTA

También puede restablecer los ajustes predeterminados en “Inicialización”, en el menú “Visor delantero”.

Vínculos relacionados

“Funcionamiento básico del menú Setup” (p.191)

Copia de seguridad y restauración de todos los ajustes

Guarda los ajustes de la unidad en una memoria USB y los restaura en la unidad. Prepare de antemano una memoria USB con formato FAT16 o FAT32.

Menú Setup

“System” > “Copia de seguridad/restaurar”

Opciones

Copia de seguridad	Realiza una copia de seguridad de todos los ajustes en la memoria USB.
Restaurar	Restaura todos los ajustes de los que se ha realizado una copia de seguridad anteriormente.

1 Conecte la memoria USB a la toma USB del panel delantero.

2 Seleccione “Copia de seguridad” o “Restaurar”.

Durante el proceso, aparece “Executing” en el TV y el visor delantero.

Cuando el proceso ha terminado, aparece “Complete” en el TV (en el visor delantero). Si selecciona “Restaurar”, la unidad se reiniciará automáticamente unos segundos más tarde.

Si aparece “Error” en el TV (en el visor delantero), compruebe lo siguiente y vuelva a iniciar el proceso.

En el caso de “Copia de seguridad”:

- No puede guardar sobrescribiendo. Si guarda los ajustes repetidamente, mueva el archivo a otra carpeta.
- El archivo se almacena con el nombre de “MC_backup_(nombre del modelo).dat” en la ruta de la memoria USB.

En el caso de “Restaurar”:

- Compruebe que el archivo esté almacenado en la ruta de la memoria USB.

NOTA

- “Restaurar” es eficaz después de realizar una copia de seguridad de todos los ajustes.
- No apague la unidad durante el proceso de copia de seguridad y restauración. De lo contrario, es posible que los ajustes no se restauren correctamente.
- La información del usuario (como la cuenta y la contraseña) no se guarda.
- También puede restablecer los ajustes predeterminados en “Copia de seguridad/restaurar” en el menú “Visor delantero”.

Vínculos relacionados

“Funcionamiento básico del menú Setup” (p.191)

Actualización del firmware

Actualiza el firmware. También puede consultar la versión del firmware y el ID del sistema.

Menú Setup

“System” > “Actualización de firmware”

Opciones

Actualización red	Actualiza el firmware a través de la red.
Actualización de USB	Actualiza el firmware por medio de una memoria USB.

NOTA

- “Actualización red” no puede seleccionarse cuando la actualización de firmware se está preparando.
- No utilice este menú a menos que sea necesario actualizar el firmware. Asimismo, asegúrese de confirmar la información que se suministra con las actualizaciones antes de actualizar el firmware.
- La actualización de firmware a través de la red tarda unos 20 minutos o más.
- Si la velocidad de conexión a Internet es lenta, o la unidad está conectada a la red inalámbrica, es posible que no se pueda realizar la actualización en red, según el estado de la red. En este caso, espere a que la actualización de firmware esté lista o actualice el firmware utilizando la memoria USB.
- También puede actualizar el firmware en “Actualización de firmware” en el menú “Visor delantero”.

Vínculos relacionados

- “Actualización del firmware de la unidad a través de la red” (p.322)
- “Funcionamiento básico del menú Setup” (p.191)

Configuración de los ajustes de la unidad mediante el panel delantero del cuerpo (menú del visor delantero)

Funcionamiento básico del menú del visor delantero

Realice el siguiente procedimiento básico para utilizar el menú “Visor delantero”. Utilice este menú que aparece en el visor delantero con el panel delantero.

1 Toque MENU (CONNECT) en el panel delantero.

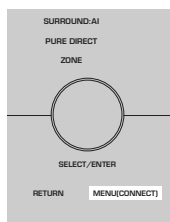

2 Seleccione un elemento con SELECT/ENTER.



3 Seleccione un ajuste.

4 Toque MENU (CONNECT).

De este modo finalizarán los ajustes.

NOTA

En el menú “Visor delantero”, pulse RETURN en el panel delantero para cancelar la operación o mostrar el menú anterior.

Vínculos relacionados

“Ajustes predeterminados del menú del visor delantero” (p.412)

Elementos del menú del visor delantero

Utilice la siguiente tabla para configurar los ajustes del sistema de la unidad.

Elemento	Página
Atenuador	308
Potencia de zona	309
	Bloqueo de botón de volumen 310
Bloqueo de funciones	Bloqueo del selector de entrada 311
	Bloqueo de teclas de escena 312
Sonido táctil	313
Sensor remoto	314
Ajustes	ID remoto 315
	Omisión de información 316
	Inicialización 317
	Copia de seguridad/restaurar 318
	Actualización de firmware 319
	Modo de demostración minorista 320

Ajuste del brillo del visor delantero

Ajusta el brillo de los siguientes elementos del panel delantero. Un valor más alto aumenta el brillo del visor delantero.

- Visor delantero
- Indicadores (SURROUND:AI, ZONE, PURE DIRECT)

Menú Setup

“System” > “Ajustes pantalla” > “Atenuador”

Menú del visor delantero

“Atenuador”

Gama de ajustes

De -5 a 0

NOTA

- El visor delantero se apaga cuando el ajuste es “-5”. El ajuste predeterminado es “-2”.
- Si ajusta “Atenuador” en “-5”, el visor delantero se apagará cuando cierre el menú.
- Aunque ajuste “Atenuador” en “-5”, el mensaje corto y el menú del visor delantero se verán con el ajuste de brillo “-4”.
- Si ajusta “Atenuador” en “-5”, no se verá que la unidad está encendida. Vigile que no se deje encendida la unidad. Le recomendamos ajustar “Standby Automático” en el menú “Configuración” en otra opción que no sea “Off”.
- El brillo del ajuste puede oscurecerse cuando “Modo ECO” esté ajustado en “On”.
- El ajuste de “Atenuador” en el menú “Configuración” está conectado con el ajuste de “Atenuador” en el menú “Visor delantero”.
- Puede ajustar “Atenuador” con las teclas de color del mando a distancia si “Tecla col. m. dis.” en el menú “Configuración” está ajustado en “Control pantalla”.

Vínculos relacionados

- “Ajuste de las funciones de las teclas de color en el mando a distancia” (p.289)
- “Ajuste del tiempo de la función de espera automática” (p.300)
- “Ajuste del uso del modo eco” (p.301)
- “Funcionamiento básico del menú Setup” (p.191)
- “Funcionamiento básico del menú del visor delantero” (p.306)

CONFIGURACIONES > Configuración de los ajustes de la unidad mediante el panel delantero del cuerpo (menú del visor delantero)

Encendido/activación del modo de espera de cada zona

Alterna la zona entre el encendido y el apagado (modo de espera).

Menú del visor delantero

“Potencia de zona” > (zona)

Ajustes

Off	Apaga la zona.
On	Enciende la zona.

Vínculos relacionados

“Funcionamiento básico del menú del visor delantero” (p.306)

CONFIGURACIONES > Configuración de los ajustes de la unidad mediante el panel delantero del cuerpo (menú del visor delantero)

Ajuste del uso del volumen en el panel delantero

Selecciona si se utilizará el volumen en el panel delantero. Puede desactivar el uso del volumen en la unidad para impedir que un niño suba demasiado el volumen.

Menú del visor delantero

“Ajustes” > “Bloqueo de funciones” > “Bloqueo de botón de volumen”

Ajustes

Off	Activa el uso del volumen en la unidad.
On	Desactiva el uso del volumen en la unidad.

Vínculos relacionados

“Funcionamiento básico del menú del visor delantero” (p.306)

CONFIGURACIONES > Configuración de los ajustes de la unidad mediante el panel delantero del cuerpo (menú del visor delantero)

Ajuste del uso del selector de entrada en el panel delantero

Selecciona si se utilizará SELECT/ENTER en el panel delantero como selector de entrada.

Menú del visor delantero

“Ajustes” > “Bloqueo de funciones” > “Bloqueo del selector de entrada”

Ajustes

Off	Activa la operación de selección de entrada con SELECT/ENTER en la unidad.
On	Desactiva la operación de selección de entrada con SELECT/ENTER en la unidad.

Vínculos relacionados

“Funcionamiento básico del menú del visor delantero” (p.306)

CONFIGURACIONES > Configuración de los ajustes de la unidad mediante el panel delantero del cuerpo (menú del visor delantero)

Ajuste del uso de la tecla SCENE en el panel delantero

Selecciona si se utilizará SCENE (4 números) en el panel delantero.

Menú del visor delantero

“Ajustes” > “Bloqueo de funciones” > “Bloqueo de teclas de escena”

Ajustes

Off	Activa el uso de SCENE en la unidad.
On	Desactiva el uso de SCENE en la unidad.

Vínculos relacionados

“Funcionamiento básico del menú del visor delantero” (p.306)

Ajuste del uso del sonido de accionamiento

Selecciona si se producirá un sonido al accionar la tecla táctil del panel delantero.

Menú del visor delantero

“Ajustes” > “Sonido táctil”

Ajustes

Off	No emite el sonido de accionamiento.
On	Emite el sonido de accionamiento.

NOTA

Este ajuste está conectado con el ajuste de “Sonido táctil” en el menú “Configuración”.

Vínculos relacionados

- “Ajuste del sonido de accionamiento” (p.295)
- “Funcionamiento básico del menú del visor delantero” (p.306)

CONFIGURACIONES > Configuración de los ajustes de la unidad mediante el panel delantero del cuerpo (menú del visor delantero)

Ajuste del uso del mando a distancia

Selecciona si se utilizará el sensor del mando a distancia en el panel delantero.

Menú del visor delantero

“Ajustes” > “Sensor remoto”

Ajustes

Off	Desactiva el sensor del mando a distancia.
On	Activa el sensor del mando a distancia.

NOTA

- Cuando el sensor del mando a distancia está desactivado, no puede controlar la unidad con el mando a distancia. Normalmente, debe ajustar esta función en “On”.
- Se muestra “Sensor remoto desactivado” en el visor delantero con el mando a distancia cuando el sensor del mando a distancia está desactivado.

Vínculos relacionados

“Funcionamiento básico del menú del visor delantero” (p.306)

CONFIGURACIONES > Configuración de los ajustes de la unidad mediante el panel delantero del cuerpo (menú del visor delantero)

Selección del ID de mando a distancia

Ajusta el ID de mando a distancia de la unidad de forma que coincida con el ID del mando a distancia. Si utiliza varios receptores de AV Yamaha, ajuste un ID de mando a distancia único para su correspondiente receptor.

Menú del visor delantero

“Ajustes” > “ID remoto”

Ajustes

ID1, ID2

Cambio del ID de mando a distancia del mando a distancia.

- Para seleccionar ID1, mientras mantiene pulsada la tecla del cursor izquierda, mantenga pulsada la tecla numerada 1 de SCENE durante 5 segundos.
- Para seleccionar ID2, mientras mantiene pulsada la tecla del cursor izquierda, mantenga pulsada la tecla numerada 2 de SCENE durante 5 segundos.

NOTA

Si los ID de mando a distancia de la unidad y el mando a distancia no coinciden, “Error de coincidencia de ID remoto” aparece en el visor delantero cuando se utiliza el mando a distancia.

Vínculos relacionados

“Funcionamiento básico del menú del visor delantero” (p.306)

CONFIGURACIONES > Configuración de los ajustes de la unidad mediante el panel delantero del cuerpo (menú del visor delantero)

Ajuste de los elementos de información que se omitirán cuando se accione SELECT/ENTER

Establece qué elementos de información se omitirán cuando se accione SELECT/ENTER en el panel delantero. Puede seleccionar rápidamente la información que desee utilizando esta función para omitir información innecesaria.

Menú del visor delantero

“Ajustes” > “Omisión de información” > (elemento de información)

Ajustes

Off	No omite el elemento de información seleccionado.
On	Omite el elemento de información seleccionado.

NOTA

Si ajusta esta función de todos los elementos de información en “On”, aparece el primer elemento (predeterminado) en el visor delantero.

Vínculos relacionados

- “Selección de la información de entrada que aparece en el visor delantero” (p.28)
- “Funcionamiento básico del menú del visor delantero” (p.306)

Restablecimiento de los ajustes predeterminados

Restablece los ajustes predeterminados de la unidad (inicialización).

Menú del visor delantero

“Ajustes” > “Inicialización”

Opciones

Inicialización de todo	Restablece los ajustes predeterminados para la unidad.
Inicialización de vídeo	Restablece los ajustes predeterminados para las configuraciones de vídeo.
Inicialización de red	Restablece los ajustes predeterminados para las configuraciones de red.

1 Seleccione **“Inicialización de todo”**, **“Inicialización de vídeo”** o **“Inicialización de red”**.

2 Seleccione **“Ejecutar”**.

Aparecerá una doble confirmación en el visor delantero.

3 Seleccione **“Ejecutar”**.

Si selecciona **“Inicialización de todo”**, la unidad se reiniciará automáticamente.

Si selecciona **“Inicialización de vídeo”** o **“Inicialización de red”**, aparecerá **“Complete”** cuando el proceso finalice.

NOTA

También puede restablecer los ajustes predeterminados en **“Inicialización”**, en el menú **“Configuración”**.

Vínculos relacionados

“Funcionamiento básico del menú del visor delantero” (p.306)

Copia de seguridad y restauración de todos los ajustes

Guarda los ajustes de la unidad en una memoria USB y los restaura en la unidad. Prepare de antemano una memoria USB con formato FAT16 o FAT32.

Menú del visor delantero

“Ajustes” > “Copia de seguridad/restaurar”

Opciones

Copia de seguridad	Realiza una copia de seguridad de todos los ajustes en la memoria USB.
Restaurar	Restaura todos los ajustes de los que se ha realizado una copia de seguridad anteriormente.

1 Conecte la memoria USB a la toma USB del panel delantero.

2 Seleccione “Copia de seguridad” o “Restaurar”.

3 Seleccione “Ejecutar”.

Durante el proceso, aparece “Executing”. Cuando el proceso termina, aparece “Complete”. Si selecciona “Restaurar”, la unidad se reiniciará automáticamente unos segundos más tarde.

Si aparece “Error”, compruebe lo siguiente y vuelva a iniciar el proceso.

En el caso de “Copia de seguridad”:

- No puede guardar sobrescribiendo. Si guarda los ajustes repetidamente, mueva el archivo a otra carpeta.
- El archivo se almacena con el nombre de “MC_backup_(nombre del modelo).dat” en la ruta de la memoria USB.

En el caso de “Restaurar”:

- Compruebe que el archivo esté almacenado en la ruta de la memoria USB.

NOTA

- “Restaurar” es eficaz después de realizar una copia de seguridad de todos los ajustes.
- No apague la unidad durante el proceso de copia de seguridad y restauración. De lo contrario, es posible que los ajustes no se restauren correctamente.
- La información del usuario (como la cuenta y la contraseña) no se guarda.
- También puede restablecer los ajustes predeterminados en “Copia de seguridad/restaurar” en el menú “Configuración”.

Vínculos relacionados

“Funcionamiento básico del menú del visor delantero” (p.306)

CONFIGURACIONES > Configuración de los ajustes de la unidad mediante el panel delantero del cuerpo (menú del visor delantero)

Actualización del firmware

Actualiza el firmware que proporciona funciones adicionales o mejoras del producto.

El nuevo firmware se puede descargar desde nuestro sitio web. Para conocer más detalles, consulte la información que se suministra con las actualizaciones.

Menú del visor delantero

“Ajustes” > “Actualización de firmware”

Opciones

Actualización red	Actualiza el firmware a través de la red.
Actualización de USB	Actualiza el firmware por medio de una memoria USB.

NOTA

- Cuando se está preparando la actualización del firmware, aparece “---” en “Actualización red” y no puede actualizar el firmware. Cuando haya una actualización del firmware disponible, seleccione “Ejecutar” y actualice el firmware.
- No utilice este menú a menos que sea necesario actualizar el firmware. Asimismo, asegúrese de confirmar la información que se suministra con las actualizaciones antes de actualizar el firmware.
- También puede actualizar el firmware en “Actualización de firmware”, en el menú “Configuración”.

Vínculos relacionados

- “Actualizaciones de firmware” (p.321)
- “Funcionamiento básico del menú del visor delantero” (p.306)

CONFIGURACIONES > Configuración de los ajustes de la unidad mediante el panel delantero del cuerpo (menú del visor delantero)

Ajuste del uso de Retail Demo Mode

Selecciona si se utilizará Retail Demo Mode en el visor delantero. En Retail Demo Mode, la función de la unidad y el código QR se muestran en el visor delantero. Cuando escanea el código QR con su teléfono inteligente, puede leer la página de introducción de la unidad.

Menú del visor delantero

“Ajustes” > “Modo de demostración minorista”

Ajustes

Off	Desactiva Retail Demo Mode.
On	Activa Retail Demo Mode.

NOTA

- En Retail Demo Mode, no puede confirmar más información que las demostraciones del visor delantero. Información como el nombre de entrada, el volumen y otra información de estado no se muestra en el visor delantero.
- Sin embargo, en Retail Demo Mode, se muestran mensajes cortos.
- En Retail Demo Mode, el ajuste de “Standby Automático” en el menú “Configuración” está desactivado. Aunque “Standby Automático” se ajuste en una opción que no sea “Off”, la unidad no accede al modo de espera automáticamente.

Vínculos relacionados

“Funcionamiento básico del menú del visor delantero” (p.306)

ACTUALIZACIÓN

Actualización del firmware de la unidad

Actualizaciones de firmware

Se lanzará nuevo firmware con funciones adicionales o mejoras de productos, según sea necesario. Para obtener más información sobre el firmware, visite el sitio web de Yamaha. El firmware de la unidad se puede actualizar mediante la red o con una memoria USB.

■ Cuando la unidad está conectada a Internet

Cuando una actualización de firmware está lista, el indicador de actualización de firmware del visor delantero se ilumina.



Indicador

NOTA

- Es posible que el indicador de actualización de firmware no se ilumine si está disponible una actualización de firmware posterior.
- Si la velocidad de conexión a Internet es lenta, o la unidad está conectada a la red inalámbrica, es posible que no reciba el mensaje del nuevo firmware, según el estado de la conexión de red. En tal caso, actualice el firmware utilizando la memoria USB.

Vínculos relacionados

- “Actualización del firmware de la unidad a través de la red” (p.322)
- “Actualización del firmware de la unidad por medio de una memoria USB” (p.324)

Actualización del firmware de la unidad a través de la red

Cuando la unidad está conectada a Internet y una actualización de firmware está lista, aparece el mensaje siguiente después de pulsar SETUP.

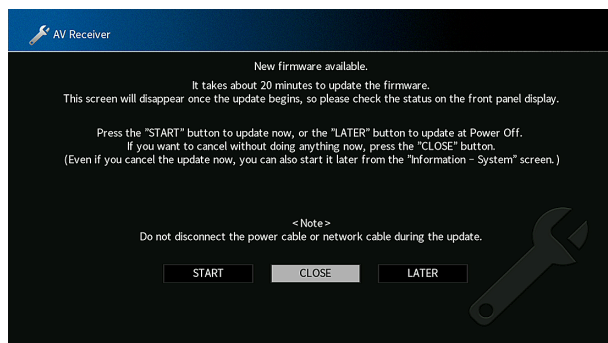

Confirme el mensaje e inicie la actualización de firmware mediante la red.

AVISO

- No controle la unidad ni desconecte el cable de alimentación o el cable de red durante la actualización del firmware. Si se interrumpe la actualización del firmware, existe la posibilidad de que la unidad no funcione correctamente. En este caso, póngase en contacto con el centro de servicio o concesionario Yamaha autorizado más cercano para solicitar la reparación.

1 Lea la descripción en pantalla.

2 Seleccione “INICIO”.

La indicación en pantalla desaparece y se inicia la actualización de firmware.

3 Si aparece “UPDATE SUCCESS PLEASE POWER OFF!” en el visor delantero, pulse en el panel delantero.

Ha finalizado la actualización del firmware.

NOTA

- La actualización de firmware tarda unos 20 minutos o más.
- Si la velocidad de conexión a Internet es lenta, o la unidad está conectada a la red inalámbrica, es posible que no reciba el mensaje del nuevo firmware, según el estado de la conexión de red. En tal caso, actualice el firmware utilizando la memoria USB.

■ Reserva de actualización de firmware

En el paso 2, seleccione “MÁS TARDE” y haga una reserva para realizar la actualización de firmware al apagar la unidad.

Si realiza una reserva de actualización, aparece la pantalla de confirmación de actualización de firmware cuando apaga la unidad.

Pulse ENTER en el panel delantero o en el mando a distancia para iniciar la actualización de firmware. Una vez finalizada la actualización de firmware, la unidad se apagará de forma automática.

NOTA

- La unidad se apagará automáticamente sin realizar la actualización de firmware si transcurren dos minutos después de la aparición de la pantalla de confirmación de la actualización de firmware.
- Para cancelar el proceso de actualización de firmware, pulse RETURN en el panel delantero o el mando a distancia y la unidad se apagará.
- La unidad se apagará sin realizar la actualización de firmware si apaga la unidad con MusicCast Controller.

Vínculos relacionados

“Actualizaciones de firmware” (p.321)

Actualización del firmware de la unidad por medio de una memoria USB

Si la unidad no está conectada a Internet, o si la velocidad de conexión a Internet es lenta, actualice el firmware con la memoria USB.

Para obtener más información sobre las descargas y las actualizaciones del firmware, visite el sitio web de Yamaha.

AVISO

- No controle la unidad ni desconecte el cable de alimentación o el cable de red durante la actualización del firmware. Si se interrumpe la actualización del firmware, existe la posibilidad de que la unidad no funcione correctamente. En este caso, póngase en contacto con el centro de servicio o concesionario Yamaha autorizado más cercano para solicitar la reparación.

Vínculos relacionados

- “Actualización del firmware de la unidad a través de la red” (p.322)
- “Actualizaciones de firmware” (p.321)

RESOLUCIÓN DE PROBLEMAS

Cuando aparece un problema

Si se produce un problema, compruebe lo siguiente en primer lugar:

Asegúrese de lo siguiente cuando la unidad no funcione correctamente.

- Los cables de alimentación de la unidad, el TV y los dispositivos de reproducción (como reproductores BD/DVD) están conectados con seguridad a tomas de CA.
- La unidad, el subwoofer, el TV y los dispositivos de reproducción (como reproductores BD/DVD) están encendidos.
- Los conectores de cada cable están insertados con seguridad en las tomas de cada dispositivo.

Problemas relacionados con la alimentación, el sistema o el mando a distancia

La unidad no se enciende

● **El circuito de protección se ha activado 3 veces consecutivas.**

Si el indicador de espera de la unidad parpadea cuando intenta encenderla, significa que, como precaución de seguridad, se ha desactivado la capacidad de encender la unidad. Póngase en contacto con su centro Yamaha de atención al cliente o concesionario para solicitar una reparación.

La unidad no se enciende cuando se sincroniza con el TV

● La función HDMI Control de la unidad está desactivada.

Si al apagar la unidad no se sincroniza con el TV, compruebe el ajuste de HDMI Control en la unidad. Para obtener más información sobre HDMI Control, consulte lo siguiente:

- “Ajuste del uso de HDMI Control (Control HDMI)” (p.243)

● La función HDMI Control del TV está desactivada.

Si al encender la unidad no se sincroniza con el TV, compruebe el ajuste en el TV. Para obtener más información, consulte el manual de instrucciones del TV y ajuste HDMI Control en el TV.

● Debido a un fallo de alimentación, la alimentación de la unidad ya no está sincronizada.

Desconecte los cables HDMI y los cables de alimentación y, cuando pasen cinco minutos, vuelva a conectar los cables de los dispositivos de reproducción en primer lugar, a continuación, la unidad y, después, el TV. A continuación, compruebe que la alimentación se ha sincronizado.

La unidad no se apaga

- **El microprocesador interno se ha bloqueado debido a una descarga eléctrica externa (como un rayo o electricidad estática excesiva) o a una caída de la tensión de la fuente de alimentación.**

Mantenga pulsado  (alimentación) en el panel delantero durante más de 15 segundos para reiniciar la unidad. Si el problema persiste, desconecte el cable de alimentación de la toma de CA y vuelva a enchufarlo.

La unidad se apaga (modo de espera) inmediatamente

● **La unidad se encendió durante un cortocircuito en un cable de altavoz.**

Retuerza con firmeza los hilos expuestos de cada cable de altavoz y vuelva a conectarlos a la unidad y a los altavoces. Para conocer más detalles, consulte lo siguiente:

- “Conexión del altavoz” (p.66)

La unidad entra en modo de espera automáticamente

● **El temporizador para dormir se ha activado.**

Encienda la unidad e inicie la reproducción de nuevo.

● **La función de espera automática se activó porque la unidad no se utilizó durante el periodo de tiempo especificado.**

Para desactivar la función de espera automática, ajuste “Standby Automático” en el menú “Configuración” en “Off”. Para conocer más detalles, consulte lo siguiente:

- “Ajuste del tiempo de la función de espera automática” (p.300)

● **El ajuste de impedancia de los altavoces es incorrecto.**

Ajuste la impedancia de los altavoces para que coincida con la de sus altavoces. Para conocer más detalles, consulte lo siguiente:

- “Ajuste de la impedancia de los altavoces” (p.214)

● **El circuito de protección se ha activado debido a un cortocircuito.**

Retuerza con firmeza los hilos expuestos de cada cable de altavoz y vuelva a conectarlos a la unidad y a los altavoces. Para conocer más detalles, consulte lo siguiente:

- “Conexión del altavoz” (p.66)

● **El circuito de protección se ha activado debido a un volumen demasiado alto.**

Baje el volumen. Si la opción “Modo ECO” del menú “Configuración” está ajustada en “On”, ajústela en “Off”. Para conocer más detalles, consulte lo siguiente:

- “Ajuste del uso del modo eco” (p.301)

La unidad no reacciona

- **El microprocesador interno se ha bloqueado debido a una descarga eléctrica externa (como un rayo o electricidad estática excesiva) o a una caída de la tensión de la fuente de alimentación.**

Mantenga pulsado  (alimentación) en el panel delantero durante más de 15 segundos para reiniciar la unidad. Si el problema persiste, desconecte el cable de alimentación de la toma de CA y vuelva a enchufarlo.
- **El uso del volumen está desactivado en el panel delantero.**

Ajuste “Bloqueo de botón de volumen” en el menú “Visor delantero” en “Off”. Para conocer más detalles, consulte lo siguiente:

 - “Ajuste del uso del volumen en el panel delantero” (p.310)
- **El uso de SELECT/ENTER está desactivado en el panel delantero.**

Ajuste “Bloqueo del selector de entrada” en el menú “Visor delantero” en “Off”. Para conocer más detalles, consulte lo siguiente:

 - “Ajuste del uso del selector de entrada en el panel delantero” (p.311)
- **El uso de SCENE está desactivado en el panel delantero.**

Ajuste “Bloqueo de teclas de escena” en el menú “Visor delantero” en “Off”. Para conocer más detalles, consulte lo siguiente:

 - “Ajuste del uso de la tecla SCENE en el panel delantero” (p.312)

La unidad no se puede controlar por medio del mando a distancia

● **La unidad se encuentra fuera del rango operativo.**

Utilice el mando a distancia dentro del radio de acción. Para conocer más detalles, consulte lo siguiente:

- “Radio de acción del mando a distancia” (p.14)

● **Las pilas están casi agotadas.**

Sustitúyalas por pilas nuevas.

● **El sensor del mando a distancia de la unidad está expuesto a la luz solar directa o a una luz intensa.**

Ajuste el ángulo de iluminación o vuelva a colocar la unidad.

● **El sensor del mando a distancia de la unidad está desactivado.**

Active el sensor del mando a distancia de la unidad. Para conocer más detalles, consulte lo siguiente:

- “Ajuste del uso del mando a distancia” (p.314)

● **El ID de mando a distancia de la unidad y del mando a distancia no son idénticos.**

Cambie el ID de mando a distancia de la unidad o del mando a distancia. Para conocer más detalles, consulte lo siguiente:

- “Selección del ID de mando a distancia” (p.315)

● **El mando a distancia está ajustado en el modo de funcionamiento de otra zona.**

Ajuste el mando a distancia en el modo de funcionamiento de la zona deseada. Para conocer más detalles, consulte lo siguiente:

- “Nombres y funciones de las piezas del mando a distancia” (p.33)

No es posible seleccionar la fuente de entrada deseada aunque se pulse “INPUT”

● **Está activada la función que omite ciertas fuentes de entrada.**

Establezca “Omitir introduc.” de la fuente de entrada deseada en el menú “Configuración” en “Off”. Para conocer más detalles, consulte lo siguiente:

- “Ajuste de las fuentes de entrada que se omitirán cuando se accione la tecla INPUT” (p.282)

El dispositivo conectado a la unidad mediante HDMI no se puede controlar con las teclas RED/GREEN/YELLOW/BLUE del mando a distancia

- **El dispositivo conectado a la unidad a través de HDMI no admite la operación de las teclas RED/GREEN/YELLOW/BLUE.**

Utilice un dispositivo que admita la operación de las teclas RED/GREEN/YELLOW/BLUE.

- **Los ajustes de las teclas RED/GREEN/YELLOW/BLUE del mando a distancia de la unidad se han cambiado.**

Establezca los ajustes de “Tecla Color” en el menú “Configuración” en “Por defecto”. Para conocer más detalles, consulte lo siguiente:

- “Ajuste de las funciones de las teclas de color en el mando a distancia” (p.289)

El visor delantero está apagado

● **El brillo del visor delantero está desactivado.**

Ajuste “Atenuador” en el menú “Visor delantero” o en el menú “Configuración” en un valor superior a “-5”. Para conocer más detalles, consulte lo siguiente:

- “Ajuste del brillo del visor delantero” (p.290)

Problemas de audio

No hay sonido

● **Está seleccionada otra fuente de entrada.**

Seleccione una fuente de entrada apropiada con las teclas de selección de entrada. Para conocer más detalles, consulte lo siguiente:

- “Procedimiento básico para reproducir vídeo y música” (p.128)

● **Están entrando señales que la unidad no puede reproducir.**

Algunos formatos de audio digital no se pueden reproducir en la unidad. Asegúrese de que las señales sean de un tipo que la unidad pueda reproducir. Para obtener más información sobre los formatos de archivo compatibles, los formatos de audio HDMI o el formato de decodificación compatible, consulte lo siguiente:

- “Formatos de audio compatibles” (p.393)
- “Especificaciones” (p.399)

● **La zona no está encendida.**

Deslice el conmutador de zona y, a continuación, pulse  (alimentación del receptor) para que se encienda la zona. Para conocer más detalles, consulte lo siguiente:

- “Procedimiento básico para la zona” (p.166)

● **El cable que conecta la unidad y el dispositivo de reproducción está roto.**

Si no hay ningún problema con la conexión, sustitúyalo por otro cable.

El volumen no puede subirse

● **El volumen máximo está ajustado demasiado bajo.**

Utilice “Volumen máximo” en el menú “Configuración” para ajustar el volumen máximo. Para conocer más detalles, consulte lo siguiente:

- “Ajuste del valor límite del volumen” (p.229)

● **Un dispositivo conectado a las tomas de salida de la unidad no está encendido.**

Encienda todos los dispositivos conectados a las tomas de salida de la unidad.

● **Cuando inicia la reproducción en el dispositivo Bluetooth o AirPlay, el volumen de la unidad no se interbloquea al volumen de cada dispositivo.**

Ajuste el interbloqueo de volumen con cada dispositivo. Para conocer más detalles, consulte lo siguiente:

- “Ajuste del uso del control del volumen a través de AirPlay” (p.257)
- “Ajuste del uso del control del volumen mediante Bluetooth” (p.263)

No se escucha ningún sonido de un altavoz específico

● La fuente de reproducción no contiene una señal del canal.

Para comprobarlo, muestre información sobre la señal de audio actual en el TV. Para conocer más detalles, consulte lo siguiente:

- “Consulta de la información de la señal de audio” (p.217)

● El programa de sonido/decodificador seleccionado actualmente no utiliza el altavoz.

Para comprobarlo, utilice “Tono prueba” en el menú “Configuración”. Para conocer más detalles, consulte lo siguiente:

- “Emisión de tonos de prueba” (p.215)

● La salida de audio del altavoz está desactivada.

Ejecute YPAO o utilice “Configuración” en el menú “Configuración” para cambiar los ajustes de los altavoces. Para conocer más detalles, consulte lo siguiente:

- “Flujo de las configuraciones de los altavoces” (p.93)
- “Ajuste del uso de un altavoz de subgraves” (p.208)
- “Ajuste del uso de cada altavoz y su tamaño” (p.204)

● El volumen del altavoz se ha ajustado demasiado bajo.

Ejecute YPAO o utilice “Nivel” en el menú “Configuración” para ajustar el volumen de los altavoces. Para conocer más detalles, consulte lo siguiente:

- “Flujo de las configuraciones de los altavoces” (p.93)
- “Ajuste del volumen de cada altavoz” (p.211)

● El cable de altavoz que conecta la unidad y el altavoz está roto.

Compruebe los terminales SPEAKERS de la unidad y los terminales del altavoz. Si no hay ningún problema con la conexión, sustituya el cable de altavoz roto por otro cable de altavoz.

● El altavoz no funciona correctamente.

Para comprobarlo, sustitúyalo por otro altavoz. Si el problema no desaparece al utilizar otro altavoz, puede que la unidad no funcione correctamente.

No se emite sonido desde el altavoz de subgraves

- **La fuente de reproducción no contiene señales Low Frequency Effect (LFE) o de baja frecuencia.**

Para comprobarlo, ajuste “Graves extra” en el menú “Opción” en “On”, para emitir los componentes de baja frecuencia del canal delantero desde el altavoz de subgraves. Para conocer más detalles, consulte lo siguiente:

 - “Ajuste del uso de Extra Bass (Graves extra)” (p.183)
- **La salida del subwoofer está desactivada.**

Ejecute YPAO o ajuste “Subwoofer” en el menú “Configuración” en “Usar”. Para conocer más detalles, consulte lo siguiente:

 - “Flujo de las configuraciones de los altavoces” (p.93)
 - “Ajuste del uso de un altavoz de subgraves” (p.208)
- **El volumen del altavoz de subgraves es demasiado bajo.**

Ajuste el volumen del altavoz de subgraves.
- **La función de espera automática integrada en el altavoz de subgraves lo ha desactivado.**

Desactive la función de espera automática del subwoofer o ajuste su nivel de sensibilidad.

No sale sonido del dispositivo de reproducción conectado a la unidad con HDMI

- **El TV no es compatible con HDCP (High-bandwidth Digital Content Protection).**
Consulte el manual de instrucciones del TV y compruebe las especificaciones del mismo.
- **El número de dispositivos conectados a la toma HDMI OUT supera el límite.**
Desconecte algunos de los dispositivos de HDMI.
- **“Salida de audio HDMI” en el menú “Configuración” está ajustado en “Off”.**
Ajuste la salida de audio HDMI correspondiente en “On”. Para conocer más detalles, consulte lo siguiente:
 - “Ajuste de la salida de audio HDMI hacia los altavoces del TV” (p.246)

No sale sonido del dispositivo de reproducción cuando se utiliza HDMI Control

- **El TV está ajustado para que se emita audio desde los altavoces del TV.**

Cambie el ajuste de salida de audio del TV de modo que el audio del dispositivo de reproducción salga de los altavoces conectados a la unidad.

- **El audio del TV se selecciona como fuente de entrada.**

Seleccione una fuente de entrada apropiada con las teclas de selección de entrada.

No sale sonido del TV cuando se utiliza HDMI Control

● **El TV está ajustado para que se emita audio desde los altavoces del TV.**

Cambie los ajustes de salida de audio del TV de modo que el audio del TV salga de los altavoces conectados a la unidad.

● **Un TV incompatible con eARC/ARC está conectado a la unidad solo con un cable HDMI.**

Utilice un cable digital óptico para establecer una conexión de audio. Para conocer más detalles, consulte lo siguiente:

- “Conexión HDMI con un TV” (p.69)

● **Si el TV está conectado a la unidad con un cable de audio, el ajuste de entrada de audio del TV no coincidirá con la conexión real.**

Utilice “Entrada audio TV” en el menú “Configuración” para seleccionar la toma de entrada de audio correcta. Para conocer más detalles, consulte lo siguiente:

- “Ajuste de la toma de entrada de audio utilizada para el audio del TV” (p.281)

● **Si está intentando utilizar eARC/ARC, la función eARC/ARC está desactivada en la unidad o en el TV.**

Ajuste “ARC” en el menú “Configuración” en “On” y active la función eARC/ARC en el TV. Para conocer más detalles, consulte lo siguiente:

- “Ajuste del uso de ARC” (p.244)

● **Si está intentando utilizar eARC/ARC, el cable HDMI no está conectado a la toma HDMI compatible con eARC/ARC del TV.**

Conecte el cable HDMI a la toma HDMI compatible con eARC/ARC (toma HDMI marcada con “ARC”) en el TV. Algunas tomas HDMI del TV no son compatibles con eARC/ARC. Para conocer más detalles, consulte el manual de instrucciones del TV.

Se reproduce el audio de otros dispositivos cuando cambia la fuente de entrada de la unidad a “TV”

● **La función eARC/ARC no se utiliza.**

El audio se reproduce con la toma de entrada de audio seleccionada en “Entrada audio TV” en el menú “Configuración”, a menos que el audio del TV se reproduzca con la función eARC/ARC. No es un fallo de funcionamiento.

Solo los altavoces delanteros funcionan en audio multicanal

● **El programa de sonido seleccionado es “2ch Stereo”.**

Seleccione un programa de sonido que no sea “2ch Stereo”. Para conocer más detalles, consulte lo siguiente:

- “Disfrutar de efectos de campo sonoro optimizados para el tipo de contenido” (p.112)

Se oye ruido/zumbido

- **La unidad está demasiado cerca de otro dispositivo digital o de radiofrecuencia.**

Aleje más la unidad de dicho dispositivo.

- **El cable que conecta la unidad y el dispositivo de reproducción está roto.**

Si no hay ningún problema con la conexión, sustitúyalo por otro cable.

El sonido se distorsiona

- **Un dispositivo (como por ejemplo, un amplificador de potencia externo) conectado a las tomas de salida de audio de la unidad no está encendido.**

Encienda todos los dispositivos conectados a las tomas de salida de audio de la unidad.

- **El volumen de la unidad es demasiado alto.**

Baje el volumen. Si la opción “Modo ECO” del menú “Configuración” está ajustada en “On”, ajústela en “Off”. Para conocer más detalles, consulte lo siguiente:

- “Ajuste del uso del modo eco” (p.301)

Problemas de vídeo

No se emite vídeo

● **Está seleccionada otra fuente de entrada en la unidad.**

Seleccione una fuente de entrada apropiada con las teclas de selección de entrada.

● **Está seleccionada otra fuente de entrada en el TV.**

Cambie la entrada de TV para mostrar el vídeo desde la unidad.

● **El TV no admite la salida de señal de vídeo desde la unidad.**

Compruebe el ajuste de salida de vídeo del dispositivo de reproducción. Para obtener información sobre las señales de vídeo que admite el TV, consulte el manual de instrucción del TV.

● **El cable que conecta la unidad y el TV (o dispositivo de reproducción) está roto.**

Si no hay ningún problema con la conexión, sustitúyalo por otro cable.

● **Está seleccionada en la unidad una toma HDMI OUT incorrecta.**

Pulse HDMI OUT en el mando a distancia para seleccionar la toma HDMI OUT que se va a usar para la salida de señal. Para conocer más detalles, consulte lo siguiente:

- “Selección de una toma de salida HDMI” (p.129)

No sale vídeo del dispositivo de reproducción conectado a la unidad con HDMI

- **La unidad no admite la señal de vídeo de entrada (resolución).**

Para consultar la información sobre la señal (resolución) de vídeo actual y las señales de vídeo compatibles con la unidad, consulte lo siguiente:

- “Consulta de la información de la señal HDMI” (p.239)

- **El TV no es compatible con HDCP (High-bandwidth Digital Content Protection).**

Consulte el manual de instrucciones del TV y compruebe las especificaciones del mismo.

- **El número de dispositivos conectados a la toma HDMI OUT supera el límite.**

Desconecte algunos de los dispositivos de HDMI.

- **El ajuste del formato de señal HDMI 4K/8K es incorrecto.**

Ajuste lo siguiente en “8K Modo” para recibir o emitir contenido de vídeo en 8K. Este ajuste es necesario para cada toma de entrada HDMI.

- “Ajuste del formato de señal HDMI 4K/8K” (p.249)

No hay imagen (el contenido requiere un dispositivo HDMI compatible con HDCP 1.4/2.3) del dispositivo de reproducción

- **El TV (toma de entrada HDMI) no admite HDCP 1.4/2.3.**

Conecte la unidad a un TV (toma de entrada HDMI) que admita HDCP 1.4/2.3. (El mensaje de advertencia puede visualizarse en la pantalla del televisor.)

El menú “Option” o el menú “Setup” no se muestran en el TV

- **Está seleccionada otra fuente de entrada en el TV.**

Cambie la entrada de TV para mostrar el vídeo desde la unidad (toma HDMI OUT).

- **Está activado Pure Direct.**

Pulse PURE DIRECT para desactivar Pure Direct. Para conocer más detalles, consulte lo siguiente:

- “Reproducción de mayor calidad (Pure Direct)” (p.120)

El vídeo se interrumpe

- Si está utilizando dos TV en la Zona principal, otro TV se apagará cuando se seleccione “HDMI OUT 1 2”.

Seleccione HDMI OUT 1” o “HDMI OUT 2” para emitir las señales solo al TV que está utilizando. Para obtener más información sobre cómo seleccionar la salida HDMI, consulte lo siguiente:

- “Selección de una toma de salida HDMI” (p.129)

Problemas con la radio FM/AM

La recepción de radio FM es débil o tiene ruidos

● **Hay interferencias de trayectorias múltiples.**

Ajuste la altura o la orientación de la antena de FM o colóquela en una ubicación diferente.

● **Está demasiado lejos del transmisor de la emisora FM.**

Pulse MODE en el mando a distancia para seleccionar la recepción de radio FM monoaural.

La recepción de radio AM es débil o tiene ruidos

- **Los ruidos pueden deberse a lámparas fluorescentes, motores, termostatos u otros equipos eléctricos.**

Resulta difícil eliminar el ruido por completo. Se puede reducir utilizando una antena AM de exteriores.

Las emisoras de radio no pueden seleccionarse automáticamente

● Está demasiado lejos del transmisor de la emisora FM.

Seleccione la emisora manualmente. O utilice una antena de exteriores. Recomendamos utilizar una antena de elementos múltiples más sensible. Para obtener más información sobre cómo seleccionar la emisora manualmente, consulte lo siguiente:

- “Escucha de radio” (p.137)

● La señal de radio AM es débil.

Ajuste la orientación de la antena de AM. Seleccione la emisora manualmente. Utilice una antena AM de exteriores. Para obtener más información sobre cómo seleccionar la emisora manualmente, consulte lo siguiente:

- “Escucha de radio” (p.137)

Las emisoras de radio AM no pueden registrarse como emisoras preajustadas

● **Se ha utilizado Auto Preset.**

Auto Preset se aplica solamente al registro de emisoras de radio FM. Registre las emisoras de radio AM manualmente. Para conocer más detalles, consulte lo siguiente:

- “Registro de una emisora de radio manualmente” (p.140)

Las emisoras de radio no pueden seleccionarse pulsando PRESET

● No hay ninguna emisora de radio registrada.

Cuando no hay ninguna emisora de radio registrada, “No hay preajustes” aparece en el visor delantero al pulsar PRESET. Registre la emisora de radio en el número de preajuste. Para conocer más detalles, consulte lo siguiente:

- “Registro de una emisora de radio manualmente” (p.140)

También puede registrar emisoras de radio FM con señales intensas automáticamente (Auto Preset). Para conocer más detalles, consulte lo siguiente:

- “Registro automático de emisoras de radio FM (Auto Preset)” (p.141)

Es posible que las emisoras de radio FM con señales débiles no se registren automáticamente. Registre las emisoras manualmente.

Problemas con la radio DAB

No hay recepción de radio DAB

● **No se ha realizado una exploración inicial.**

Realice un escaneo inicial para recibir la radio DAB. Para conocer más detalles, consulte lo siguiente:

- “Preparación de la sintonización DAB” (p.135)

Sin recepción de radio DAB incluso después de realizar una exploración inicial

● **La intensidad de recepción de la radio DAB es débil.**

Compruebe la intensidad de la recepción en Ayuda sintoniz. en el panel delantero y ajuste la altura o la orientación de la antena, o póngala en otro lugar. Para conocer más detalles, consulte lo siguiente:

- “Preparación de la sintonización DAB” (p.135)

● **No hay cobertura para DAB en su zona.**

Compruebe con su distribuidor o consulte en WorldDMB en “<http://www.worlddab.org>” un listado de la cobertura de DAB en su zona.

La recepción de radio DAB es débil o tiene ruidos

● Hay interferencias de trayectorias múltiples.

Compruebe la intensidad de la recepción en Ayuda sintoniz. en el panel delantero y ajuste la altura o la orientación de la antena, o póngala en otro lugar. Para conocer más detalles, consulte lo siguiente:

- “Preparación de la sintonización DAB” (p.135)

● Está demasiado lejos del transmisor de la emisora DAB.

Utilice una antena de exteriores. Recomendamos utilizar una antena de elementos múltiples más sensible.

Información DAB no disponible o imprecisa

- **La emisora de radio DAB seleccionada puede estar fuera de servicio temporalmente o no proporcionar información.**

Póngase en contacto con la emisora de DAB.

Sin sonido de radio DAB

- **La emisora de radio DAB seleccionada podría estar temporalmente fuera de servicio.**

Pruebe la emisora más tarde o seleccione otra emisora.

Problemas de USB

La unidad no detecta la memoria USB

● **La memoria USB no está bien conectada a la toma USB.**

Apague la unidad, vuelva a conectar la memoria USB y vuelva a encender la unidad.

● **El sistema de archivos de la memoria USB no es FAT16 ni FAT32.**

Utilice una memoria USB con formato FAT16 o FAT32.

No se pueden ver las carpetas ni los archivos de la memoria USB.

- **Los datos de la memoria USB están protegidos por el cifrado.**

Utilice una memoria USB sin función de cifrado.

El contenido registrado en la memoria USB no se recupera al pulsar PRESET

- **Se ha conectado a la unidad una memoria USB diferente de la del registro.**

Conecte a la unidad la memoria USB que contiene el contenido registrado como acceso directo.

- **El contenido registrado (archivo) se ha movido a otra ubicación.**

Registre el contenido de nuevo.

- **Algunos archivos de música se han añadido a la carpeta o se han borrado de la carpeta.**

La unidad no puede recuperar correctamente el contenido registrado. Registre el contenido de nuevo.

La unidad no realiza la reproducción continua en archivos de la memoria USB

- **Cuando la unidad detecta una serie de archivos incompatibles durante la reproducción, la reproducción se detiene de forma automática.**

No guarde los archivos no compatibles (como imágenes y archivos ocultos) en carpetas para la reproducción.

- **En la carpeta seleccionada hay más de 500 archivos de música.**

El límite máximo de reproducción es de 500 archivos de música. La estructura de carpetas de la memoria USB puede reducir el límite máximo.

Problemas de red

La función de red no funciona

● **Los parámetros de red (dirección IP) no se han obtenido correctamente.**

Active la función del servidor DHCP en su enrutador y ajuste la opción “DHCP” del menú “Configuración” en “On” en la unidad. Para conocer más detalles, consulte lo siguiente:

- “Ajuste automático de los parámetros de red (DHCP)” (p.253)

Si desea configurar los parámetros de red manualmente, compruebe que está utilizando una dirección IP que no esté siendo utilizada por otros dispositivos de su red. Para conocer más detalles, consulte lo siguiente:

- “Configuración manual de los parámetros de red” (p.254)

● **La unidad está conectada al enrutador IPv6.**

Algunas funciones de red de la unidad no son compatibles con la red IPv6. Conéctela a una red IPv4.

La unidad no puede conectarse a Internet a través de un enrutador inalámbrico (punto de acceso)

- **El enrutador inalámbrico (punto de acceso) está apagado.**
Encienda el el enrutador inalámbrico.
- **La unidad y el enrutador inalámbrico (punto de acceso) están muy separados entre sí.**
Reduzca la distancia entre la unidad y el enrutador inalámbrico (punto de acceso).
- **Existe un obstáculo entre la unidad y el enrutador inalámbrico (punto de acceso).**
Mueva la unidad y el enrutador inalámbrico (punto de acceso) a un lugar donde no hayan obstáculos entre ellos.
- **El enrutador inalámbrico (punto de acceso) se ha configurado para utilizar el canal inalámbrico 14.**
Cambie los ajustes del enrutador inalámbrico (punto de acceso) para utilizar uno de los canales inalámbricos del 1 al 13.

No se ha encontrado una red inalámbrica

- **Es posible que los hornos microondas u otros dispositivos inalámbricos próximos interfieran con la comunicación inalámbrica.**

Apague estos dispositivos o aleje de ellos la unidad y el enrutador inalámbrico (punto de acceso). Si el enrutador inalámbrico admite la banda de 5 GHz, establezca una nueva conexión en la banda de 5 GHz.

- **El acceso a esta red está restringido por los ajustes de firewall del enrutador inalámbrico (punto de acceso).**

Compruebe el ajuste del firewall del enrutador inalámbrico (punto de acceso).

La unidad no detecta el servidor multimedia (PC/NAS)

● **El ajuste de compartición de medios no es correcto.**

Configure el ajuste de uso compartido y seleccione la unidad como dispositivo en el que se comparte contenido musical.

● **Algunos programas de seguridad instalados en el servidor multimedia bloquean el acceso de la unidad al servidor multimedia.**

Compruebe los ajustes del programa de seguridad instalado en el servidor multimedia.

● **La unidad y el servidor multimedia no se encuentran en la misma red.**

Compruebe las conexiones de red y los ajustes del enrutador y, a continuación, conecte la unidad y el servidor multimedia a la misma red.

Los archivos del servidor multimedia (PC/NAS) no se pueden ver o reproducir

● **La unidad o el servidor multimedia no admite los archivos.**

Utilice el formato de archivo admitido por la unidad y por el servidor multimedia. Para obtener información sobre los formatos de archivo admitidos por la unidad, consulte lo siguiente:

- “Formatos de audio compatibles” (p.393)

El contenido registrado en el servidor multimedia (PC/NAS) no se recupera al pulsar PRESET

- **El servidor multimedia (PC/NAS) está apagado.**
Encienda el servidor multimedia que contiene el contenido registrado.
- **El servidor multimedia (PC/NAS) no está conectado a la red.**
Compruebe las conexiones de red y los ajustes del enrutador.
- **El contenido registrado (archivo) se ha movido a otra ubicación.**
Registre el contenido de nuevo.
- **Algunos archivos de música se han añadido a la carpeta o se han borrado de la carpeta.**
La unidad no puede recuperar correctamente el contenido registrado.
Registre el contenido de nuevo.

La radio por Internet no se puede reproducir

● La unidad no está conectada a Internet.

Para usar una emisora de radio por Internet, la unidad debe estar conectada a Internet. Compruebe si los parámetros de red (por ejemplo, la dirección IP) están correctamente asignados a la unidad. Para conocer más detalles, consulte lo siguiente:

- “Consulta de la información de red de la unidad” (p.251)

● La emisora de radio de Internet seleccionada no está disponible actualmente.

Es posible que haya un problema de red en la emisora de radio o que se haya detenido el servicio. Pruebe la emisora más tarde o seleccione otra emisora.

● La emisora de radio de Internet seleccionada está emitiendo silencio actualmente.

Algunas emisoras de radio de Internet emiten silencio a horas del día concretas. Pruebe la emisora más tarde o seleccione otra emisora.

● El acceso a esta red está restringido por los ajustes de firewall de los dispositivos de red (como, por ejemplo, el enrutador).

Compruebe los ajustes de firewall de los dispositivos de red. La radio de Internet sólo puede reproducir cuando pasa a través del puerto designado por cada emisora de radio. El número del puerto varía según la emisora de radio.

El iPhone no reconoce la unidad cuando utiliza AirPlay

● **La unidad está conectada a un enrutador SSID múltiple.**

El acceso a la unidad podría estar limitado por la función de separación de red en el enrutador. Conecte el iPhone al SSID que puede acceder a la unidad. (Conéctelo al SSID primario situado en la parte superior de la lista).

No se puede reproducir música con AirPlay

● **La unidad no puede reproducir las canciones almacenadas en el iPhone.**

Compruebe los datos de la canción. Si no se pueden reproducir en el propio iPhone, puede deberse a que los datos de la canción o el área de almacenamiento están dañados.

La aplicación para dispositivos móviles no detecta la unidad

- **La unidad y el dispositivo móvil no se encuentran en la misma red.**

Compruebe las conexiones de red y los ajustes del enrutador y, a continuación, conecte la unidad y el dispositivo móvil a la misma red.

- **La unidad está conectada a un enrutador SSID múltiple.**

El acceso a la unidad podría estar limitado por la función de separación de red en el enrutador. Conecte el dispositivo móvil al SSID que puede acceder a la unidad. (Conéctelo al SSID primario situado en la parte superior de la lista).

Ha fallado la actualización del firmware a través de la red

● **Es posible que no se pueda realizar según el estado de la red.**

Vuelva a actualizar el firmware a través de la red o utilice una memoria USB. Para conocer más detalles, consulte lo siguiente:

- “Actualización del firmware” (p.305)

Problemas de Bluetooth®

No es posible establecer una conexión Bluetooth®

● **Las antenas inalámbricas del panel trasero de la unidad no están en posición vertical.**

Coloque las antenas inalámbricas en posición vertical para establecer una conexión con un dispositivo Bluetooth de forma inalámbrica.

● **La función Bluetooth de la unidad está desactivada.**

Active la función Bluetooth. Para conocer más detalles, consulte lo siguiente:

- “Ajuste del uso de Bluetooth®” (p.260)

● **La función Bluetooth de un dispositivo Bluetooth está desactivada.**

Active la función Bluetooth de un dispositivo Bluetooth.

● **Otro dispositivo Bluetooth ya está conectado a la unidad.**

Finalice la conexión Bluetooth actual y, a continuación, establezca una nueva conexión. Para conocer más detalles, consulte lo siguiente:

- “Reproducción de música de un dispositivo Bluetooth® en la unidad” (p.143)

● **La unidad y el dispositivo Bluetooth están demasiado separados.**

Acerque el dispositivo Bluetooth a la unidad.

● **Hay un dispositivo (horno de microondas y LAN inalámbrica) que emite señales cerca de la banda de frecuencia de 2,4 GHz.**

Aleje la unidad y el dispositivo Bluetooth de dichos dispositivos. Si el enrutador inalámbrico admite la banda de 5 GHz, establezca una nueva conexión en la banda de 5 GHz.

● **El dispositivo Bluetooth no admite A2DP.**

Utilice un dispositivo Bluetooth que admita A2DP.

● **La información de conexión registrada en el dispositivo Bluetooth no está trabajando por alguna razón.**

Borre la información de conexión del dispositivo Bluetooth y, a continuación, vuelva a establecer una conexión entre el dispositivo Bluetooth y la unidad. Para conocer más detalles, consulte lo siguiente:

- “Reproducción de música de un dispositivo Bluetooth® en la unidad” (p.143)

No se produce sonido, o el sonido se interrumpe durante la reproducción con la conexión Bluetooth®

● **El volumen del dispositivo Bluetooth es demasiado bajo.**

Aumente el volumen del dispositivo Bluetooth.

● **El dispositivo que está Bluetooth no está ajustado para transmitir señales de audio a la unidad.**

Cambie la salida de audio del dispositivo Bluetooth a la unidad.

● **La conexión Bluetooth se ha terminado.**

Vuelva a establecer una conexión Bluetooth entre el dispositivo Bluetooth y la unidad. Para conocer más detalles, consulte lo siguiente:

- “Reproducción de música de un dispositivo Bluetooth® en la unidad” (p.143)

● **La unidad y el dispositivo Bluetooth están demasiado separados.**

Acerque el dispositivo Bluetooth a la unidad.

● **Hay un dispositivo (horno de microondas y LAN inalámbrica) que emite señales cerca de la banda de frecuencia de 2,4 GHz.**

Aleje la unidad y el dispositivo Bluetooth de dichos dispositivos. Si el enrutador inalámbrico admite la banda de 5 GHz, establezca una nueva conexión en la banda de 5 GHz.

Indicaciones de error que se muestran en el visor delantero

Indicaciones de error que se muestran en el visor delantero

Consulte la siguiente tabla cuando aparezca un mensaje de error en el visor delantero.

Mensaje	Causa	Solución
Check SP Wires	Se ha producido un cortocircuito en los cables de los altavoces.	Retuerza con firmeza los hilos expuestos de los cables y vuelva a conectarlos correctamente a la unidad y a los altavoces. Para conocer más detalles, consulte lo siguiente: <ul style="list-style-type: none"> • “Conexión del altavoz” (p.66)
Acceso denegado	Se ha denegado el acceso a los servidores multimedia (PC/NAS).	Configure los ajustes de uso compartido y seleccione la unidad como dispositivo en el que se comparte un contenido musical.
Error de acceso	La unidad no puede acceder al dispositivo USB.	Apague la unidad y vuelva a conectar el dispositivo USB. Si el problema persiste, pruebe con otro dispositivo USB.
	Hay un problema con la trayectoria de la señal desde la red hasta la unidad.	Asegúrese de que el enrutador y el módem estén encendidos, y compruebe la conexión entre la unidad y el enrutador (o el concentrador). Para conocer más detalles, consulte lo siguiente: <ul style="list-style-type: none"> • “Conexión de un cable de red (conexión por cable)” (p.79) • “Preparación de las antenas inalámbricas (conexión inalámbrica)” (p.80)
No se puede reproducir	La unidad no puede reproducir las canciones.	Asegúrese de que los archivos sean de un tipo que la unidad pueda reproducir. Si la unidad admite el formato de archivo, pero no puede reproducir ningún archivo, puede que la red esté sobrecargada con tráfico denso. Para obtener más información sobre los formatos admitidos por la unidad, consulte lo siguiente: <ul style="list-style-type: none"> • “Formatos de audio compatibles” (p.393)
USB sobrecargado	Una sobrecarga está pasando por el dispositivo USB.	Apague la unidad y vuelva a conectar el dispositivo USB. Si el problema persiste, pruebe con otro dispositivo USB.
Internal Error	Se ha producido un error interno.	Póngase en contacto con el centro Yamaha de atención al cliente o con el concesionario más cercano.
Error de coincidencia de ID remoto	El ID de mando a distancia de la unidad y del mando a distancia no son idénticos.	Cambie el ID de mando a distancia de la unidad o del mando a distancia. Para conocer más detalles, consulte lo siguiente: <ul style="list-style-type: none"> • “Selección del ID de mando a distancia” (p.315)
Sensor remoto desactivado	El sensor del mando a distancia de la unidad está desactivado.	Active el sensor del mando a distancia de la unidad. Para conocer más detalles, consulte lo siguiente: <ul style="list-style-type: none"> • “Ajuste del uso del mando a distancia” (p.314)
NOT FOUND	En “Actualización de USB”, no se ha encontrado el archivo de firmware almacenado en la memoria USB.	Compruebe que el nuevo firmware esté almacenado en la memoria USB. Para obtener más información sobre descargas, visite el sitio web de Yamaha.
Version error	Error al actualizar el firmware.	Actualice el firmware de nuevo. Para conocer más detalles, consulte lo siguiente: <ul style="list-style-type: none"> • “Actualización del firmware” (p.319) • “Actualización del firmware de la unidad a través de la red” (p.322)
Update failed.	Error al actualizar el firmware.	Siga las instrucciones mostradas en el visor delantero para actualizar el firmware de nuevo.

APÉNDICE

Cuidado y limpieza

Cuidado del panel delantero

Estas son las medidas de cuidado del panel delantero.

- Limpie el panel delantero con un trapo suave y seco. No aplique demasiado fuerza al limpiar. De lo contrario, podrían producirse daños en la superficie.
- Antes de limpiar el panel delantero, asegúrese de apagar (modo de espera) la unidad.
- En el modo de espera, mantenga pulsado SELECT/ENTER para desactivar el funcionamiento del panel táctil y evitar encender la unidad sin querer.

Conexión a una red de modo inalámbrico

Selección de un método de conexión de red inalámbrica

Seleccione un método de conexión inalámbrica según su entorno de red.

- 1 Pulse SETUP.**
- 2 Seleccione “Red”.**
- 3 Seleccione “Conexión de red”.**
- 4 Seleccione “Inalámbrica”.**

Los métodos de conexión siguientes están disponibles.

- “Configuración de una conexión inalámbrica con el botón WPS” (p.382)
- “Configuración de una conexión inalámbrica con un iPhone” (p.383)
- “Configuración de una conexión inalámbrica seleccionando en la lista de puntos de acceso disponibles” (p.384)
- “Configuración de una conexión inalámbrica manualmente” (p.385)
- “Configuración de una conexión inalámbrica con el código PIN WPS” (p.386)

NOTA

Cuando la unidad se añade a una red MusicCast, los ajustes de red pueden configurarse al mismo tiempo. Si utiliza MusicCast, se recomienda este método.

Vínculos relacionados

“Añadir la unidad a la red MusicCast” (p.90)

Configuración de una conexión inalámbrica con el botón WPS

Puede configurar fácilmente una conexión inalámbrica con una sola pulsación del botón WPS del enrutador inalámbrico.

Menú Setup

“Red” > “Conexión de red” > “Inalámbrica”

1 Seleccione “Botón WPS”.

2 Siga la ayuda en pantalla para conectarse a la red de forma inalámbrica.

Cuando el proceso de conexión ha terminado, “finalizado” aparece en el TV.

Si aparece “desconectado”, repita el proceso desde el paso 1 o pruebe con otro método de conexión.

De este modo finalizarán los ajustes de red.

NOTA

Es posible que la unidad no se conecte al enrutador inalámbrico utilizando WEP como método de cifrado. En este caso, utilice otro método de conexión.

Acerca de WPS

- WPS (Wi-Fi Protected Setup) es un estándar establecido por Wi-Fi Alliance, que permite crear una red doméstica inalámbrica de forma sencilla.

Vínculos relacionados

“Selección de un método de conexión de red inalámbrica” (p.381)

Configuración de una conexión inalámbrica con un iPhone

Puede configurar una conexión inalámbrica aplicando los ajustes de conexión del iPhone.

Antes de continuar, compruebe que su iPhone está conectado a un enrutador inalámbrico.

NOTA

Necesita un iPhone con iOS 7 o posterior.

Menú Setup

“Red” > “Conexión de red” > “Inalámbrica”

- 1 Seleccione “WAC(iOS)”.**
- 2 Siga la ayuda en pantalla para conectarse a la red de forma inalámbrica.**

Quando el proceso de compartición termine, la unidad se conectará automáticamente a la red seleccionada.

De este modo finalizarán los ajustes de red.

NOTA

- Este proceso restablecerá los ajustes predeterminados en los siguientes casos.
 - Ajustes de red
 - Ajustes de Bluetooth
 - Contenido de Bluetooth, USB, servidor multimedia y red registrado como accesos directos
 - Emisoras de radio por Internet registradas en “Favoritos”
 - Información de la cuenta para los servicios de red
- Esta configuración no funciona si el método de seguridad de su router inalámbrico (punto de acceso) es WEP. En este caso, utilice otro método de conexión.
- Si la unidad está conectada con un cable de red, aparece un mensaje de advertencia en el TV. Desconecte el cable de red de la unidad y, a continuación, configure una conexión inalámbrica.

Vínculos relacionados

“Selección de un método de conexión de red inalámbrica” (p.381)

Configuración de una conexión inalámbrica seleccionando en la lista de puntos de acceso disponibles

Puede configurar una conexión inalámbrica seleccionando un punto de acceso en la lista de enrutadores LAN inalámbricos que ha detectado la unidad. Deberá introducir manualmente la clave de seguridad.

Menú Setup

“Red” > “Conexión de red” > “Inalámbrica”

1 Seleccione “Escaneado punto de acceso”.

2 Siga la ayuda en pantalla para conectarse a la red de forma inalámbrica.

Cuando el proceso de conexión ha terminado, “finalizado” aparece en el TV.

Si aparece “desconectado”, repita el proceso desde el paso 1 o pruebe con otro método de conexión.

De este modo finalizarán los ajustes de red.

Vínculos relacionados

“Selección de un método de conexión de red inalámbrica” (p.381)

Configuración de una conexión inalámbrica manualmente

Puede configurar una conexión inalámbrica introduciendo los datos necesarios manualmente. Debe configurar el SSID (nombre de red), el método de cifrado y la clave de seguridad de la red.

Menú Setup

“Red” > “Conexión de red” > “Inalámbrica”

1 Seleccione “Configuración manual”.

2 Siga la ayuda en pantalla para conectarse a la red de forma inalámbrica.

Cuando el proceso de conexión ha terminado, “finalizado” aparece en el TV.

Si aparece “desconectado”, compruebe que todos los datos se han introducido correctamente, y repita el proceso desde el paso 1.

De este modo finalizarán los ajustes de red.

Vínculos relacionados

“Selección de un método de conexión de red inalámbrica” (p.381)

Configuración de una conexión inalámbrica con el código PIN WPS

Puede configurar una conexión inalámbrica introduciendo el código PIN de la unidad en el enrutador inalámbrico. El método está disponible si el enrutador inalámbrico admite el método de código PIN WPS.

Menú Setup

“Red” > “Conexión de red” > “Inalámbrica”

1 Seleccione “Código PIN”.

2 Siga la ayuda en pantalla para conectarse a la red de forma inalámbrica.

Cuando el proceso de conexión ha terminado, “finalizado” aparece en el TV.

Si aparece “desconectado”, repita el proceso desde el paso 1 o pruebe con otro método de conexión.

De este modo finalizarán los ajustes de red.

Vínculos relacionados

“Selección de un método de conexión de red inalámbrica” (p.381)

Utilización de los altavoces de presencia delanteros

Disposición de los altavoces de presencia delanteros

Las tres disposiciones siguientes están disponibles para los altavoces de presencia delanteros. Elija la disposición que mejor se adapte a su entorno de escucha.

- Altura frontal
- Superior
- Dolby Enabled SP

NOTA

- Podrá disfrutar de Dolby Atmos, DTS:X o CINEMA DSP HD³ con cualquier disposición.
- Cuando utilice altavoces de presencia delanteros, configure el ajuste “Disposición” del menú “Configuración” antes de optimizar automáticamente los ajustes de los altavoces (YPAO).

Vínculos relacionados

“Ajuste de la disposición de los altavoces de presencia delanteros” (p.206)

Instalación de los altavoces de presencia delanteros en la posición de altura frontal

Instale los altavoces de presencia delanteros en la pared delantera (altura frontal).

Proporciona un campo de sonido natural con una excelente conexión entre los espacios de sonido izquierdo, derecho, superior e inferior, así como una propagación del sonido realmente eficaz.



Instalación de los altavoces de presencia delanteros en la posición superior

Instale los altavoces de presencia delanteros en el techo sobre la posición de escucha (posición superior). Proporciona efectos de sonido de techo realistas y un campo de sonido con una excelente conexión entre los espacios de sonido delantero y trasero.



ATENCIÓN

- Asegúrese de utilizar altavoces específicos de techo y de tomar las medidas pertinentes para que no se caigan. Encargue el trabajo de instalación al personal del distribuidor o a una empresa del sector.



NOTA

A la hora de instalar altavoces de presencia delanteros en un techo, instálelos justo sobre la posición de escucha, o en el techo entre las extensiones de los altavoces delanteros y la posición de escucha.

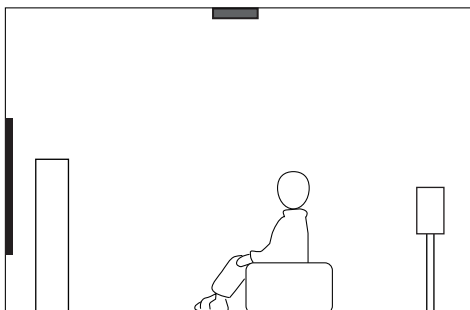
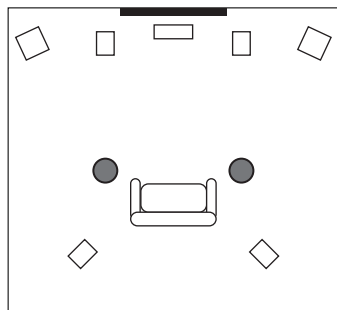

Utilización de altavoces Dolby Enabled como altavoces de presencia delanteros

Utilice altavoces Dolby Enabled como altavoces de presencia delanteros.

Utiliza el sonido reflejado en el techo y le permite disfrutar de sonido de techo procedente únicamente de los altavoces que están colocados al mismo nivel que los altavoces tradicionales.

Para conocer más detalles, consulte el manual de instrucciones de los altavoces Dolby Enabled.

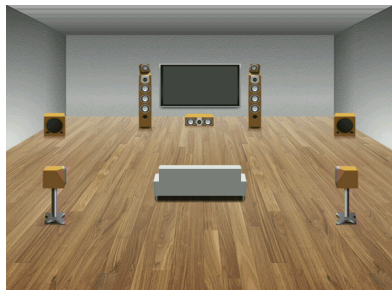

NOTA

- Coloque los altavoces Dolby Enabled encima de los altavoces delanteros tradicionales o cerca de estos.
- Una unidad de altavoces Dolby Enabled puede integrarse en un altavoz tradicional.

Dispositivos y formatos de archivo compatibles

Dispositivos Bluetooth® compatibles

La unidad puede utilizar los siguientes dispositivos Bluetooth.

- Pueden utilizarse dispositivos Bluetooth compatibles con A2DP.
- No se garantiza el funcionamiento de todos los dispositivos Bluetooth.

Dispositivos USB compatibles

La unidad puede utilizar los siguientes dispositivos USB.

- Esta unidad es compatible con dispositivos de memoria USB con formato FAT16 o FAT32.
No conecte ningún otro tipo de dispositivos USB.
- No se pueden utilizar dispositivos USB con encriptado.
- No se garantiza el funcionamiento de todos los dispositivos USB.

Formatos de audio compatibles

La unidad puede utilizar los siguientes formatos de archivo.

Archivo	Frecuencia de muestreo (kHz)	Bits de cuantificación (bit)	Bitrate (kbps)	Número de canales	Admite reproducción sin cortes
WAV *	32/44,1/48/ 88,2/96/176,4/ 192/352,8/384	16/24/32	-	2	○
MP3	32/44,1/48	-	8 a 320	2	-
WMA	32/44,1/48	-	8 a 320	2	-
MPEG-4 AAC	32/44,1/48	-	8 a 320	2	-
FLAC	32/44,1/48/ 88,2/96/176,4/ 192/352,8/384	16/24	-	2	○
ALAC	32/44,1/48/ 88,2/96	16/24	-	2	○
AIFF	32/44,1/48/ 88,2/96/176,4/ 192/352,8/384	16/24/32	-	2	○
DSD	2,8 MHz/ 5,6 MHz/ 11,2 MHz	1	-	2	○

* Formato PCM lineal solamente. Los archivos float de 32 bits no se pueden reproducir.

- Los formatos de archivo que pueden reproducirse varían en función del software instalado en los servidores multimedia (PC/NAS). Consulte el manual de instrucciones del software del servidor para obtener más información.
- No es posible reproducir el contenido de Digital Rights Management (DRM).

Salida de zona

Salida multizona

La salida multizona se muestra como se indica a continuación.

Entrada	Salida		
	Con el amplificador interno de la unidad	Con un amplificador externo	
	Tomas EXTRA SP 1-2	Tomas ZONE OUT	Toma HDMI OUT 3 (ZONE OUT)
	Zone2	Zone2	Zone2
Audio digital (HDMI)	→ (*2)	→ (*2)	→ (*4)
Audio digital (COAXIAL/OPTICAL)	→ (*3)	→ (*3)	
Audio analógico (AUDIO)	→	→	
USB (*1)	→	→	
Fuentes de red (*1)	→	→	
TUNER	→	→	

→ : Disponible

- *1 Para reproducir audio DSD en Zone2, seleccione "Main Zone Sync" como la entrada de Zone2 o utilice el modo fiesta.
- *2 Está disponible cuando entran señales PCM (de 2 canales). La salida estéreo (mezclada a dos canales) está disponible cuando se introducen señales multicanal. El audio DSD solo está disponible cuando está seleccionada la fuente de entrada seleccionada en la zona principal.
- *3 Está disponible cuando entran señales PCM (de 2 canales).
- *4 Está disponible cuando entran señales PCM (de 2 canales). La salida estéreo (mezclada a dos canales) está disponible cuando se introducen señales multicanal.

NOTA

Durante el modo fiesta, la fuente de entrada seleccionada en la zona principal se reproduce en todas las zonas.

Vínculos relacionados

- "Conexión de los altavoces de zona utilizando el amplificador interno de la unidad" (p.162)
- "Conexión de los altavoces de zona con un amplificador externo" (p.163)
- "Disfrutar de la misma fuente en varias salas (modo fiesta)" (p.168)

Flujo de señal de vídeo

Flujo de señal de vídeo

Las señales de vídeo recibidas de un dispositivo de vídeo en la unidad se emiten al TV de la siguiente manera.



Tabla de conversión de vídeo

La tabla de conversión de vídeo se muestra de la siguiente manera.

	Resolución	Salida HDMI							
		480i/576i	480p/576p	720p	1080i	1080p	4K	8K*1	8K*2
Entrada HDMI	480i/576i	→	→	→	→	→	→		→
	480p/576p		→	→	→	→	→		→
	720p			→	→	→	→		→
	1080i			→	→	→	→		→
	1080p/50, 60 Hz			→	→	→	→		→
	1080p/24 Hz					→	→		→
	4K						→		→
	8K*1							→	
	8K*2								→

→ : Disponible

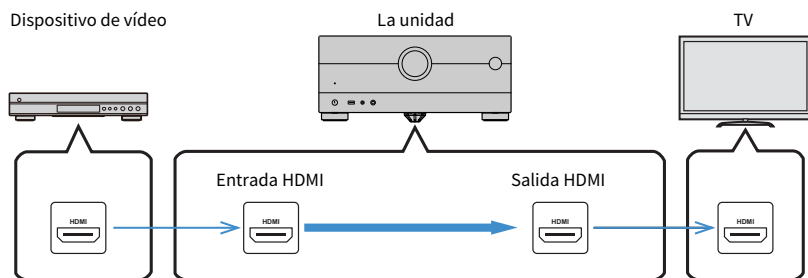
*1 Está disponible con señales de vídeo comprimidas mediante DSC (Display Stream Compression); se trata de una técnica de compresión de vídeo estandarizada por VESA.

*2 Está disponible con señales de vídeo no comprimidas.

NOTA

Puede seleccionar la resolución y la relación de aspecto que se aplican al procesamiento de vídeo de salida HDMI en “Modo vídeo” en el menú “Configuración”.

Vínculos relacionados

“Ajuste de una resolución para emitir señales de vídeo HDMI” (p.241)

Marcas comerciales

Marcas comerciales

A continuación se indican las marcas comerciales utilizadas en este manual.

COMPATIBLE WITH



Dolby, Dolby Vision, Dolby Atmos y el símbolo de la doble D son marcas comerciales de Dolby Laboratories Licensing Corporation.

Fabricado bajo licencia de Dolby Laboratories. Obras no publicadas confidenciales.

Copyright © 2012–2021 Dolby Laboratories. Todos los derechos reservados.



Para consultar las patentes de DTS, visite <http://patents.dts.com>.

Fabricado bajo licencia de DTS, Inc. o bajo licencia de DTS Licensing Limited.

DTS, DTS:X y el logotipo de DTS:X son marcas comerciales o marcas comerciales registradas de DTS, Inc. en los Estados Unidos y en otros países.

© 2020 DTS, Inc. TODOS LOS DERECHOS RESERVADOS.



Este Receptor AV es compatible con AirPlay 2. Se necesita iOS 11.4 o una versión posterior.

El uso del distintivo Works with Apple indica que un accesorio se ha diseñado para funcionar específicamente con la tecnología identificada en el distintivo y que el desarrollador certifica que cumple los estándares de rendimiento de Apple.

Apple, AirPlay, Apple TV, Apple Watch, iPad, iPad Air, iPad Pro, iPhone, Lightning y iTunes son marcas comerciales de Apple Inc. registradas en los Estados Unidos y en otros países.

Amazon Alexa™

Amazon, Alexa, Amazon Music y todos los logotipos relacionados son marcas comerciales de Amazon.com, Inc. o sus filiales.

App Store

App Store es una marca de servicio de Apple Inc. registrada en los Estados Unidos y en otros países.



Los términos HDMI, HDMI High-Definition Multimedia Interface (Interfaz multimedia de alta definición), HDMI Trade Dress (diseño e imagen comercial HDMI) y los logotipos HDMI son marcas comerciales o marcas registradas de HDMI Licensing Administrator, Inc.

x.v.Color™

“x.v.Color” es una marca comercial de Sony Corporation.

Android Google Play

Android y Google Play son marcas comerciales de Google LLC.



Los logotipos Wi-Fi CERTIFIED™ y Wi-Fi Protected Setup son marcas comerciales registradas de Wi-Fi Alliance®.

Wi-Fi, Wi-Fi CERTIFIED, Wi-Fi Protected Setup y WPA2 son marcas comerciales registradas o marcas comerciales de Wi-Fi Alliance®.



La marca denominativa Bluetooth® y los logotipos son marcas comerciales registradas propiedad de Bluetooth SIG, Inc. y todo uso de dichas marcas por parte de Yamaha Corporation se realiza bajo licencia.



La unidad admite la sintonización DAB/DAB+.



"SILENT CINEMA" es una marca comercial de Yamaha Corporation.



MusicCast es una marca comercial o marca comercial registrada de Yamaha Corporation.



Yamaha Eco-Label es una marca que certifica productos de alto rendimiento ambiental.

Fuentes Noto de Google

Este producto utiliza las siguientes fuentes.

Copyright © Junio de 2015, Google (<https://www.google.com/get/noto/#sans-lgc>), con el nombre de fuente reservado Noto Sans.

Copyright © Junio de 2015, Google (<https://www.google.com/get/noto/help/cjk/>), con el nombre de fuente reservado Noto Sans CJK.

Este software de fuentes cuenta con la licencia SIL Open Font License, versión 1.1.

Esta licencia está disponible con un documento de preguntas más frecuentes en: <http://scripts.sil.org/OFL>

GPL/LGPL

Este producto utiliza el software de código abierto GPL/LGPL en algunas secciones. Tiene el derecho de obtener, duplicar, modificar y redistribuir solo este código abierto. Para obtener información sobre el software de código abierto GPL/LGPL, cómo obtenerlo y la licencia de GPL/LGPL, consulte el sitio web de Yamaha Corporation

(<https://download.yamaha.com/sourcecodes/musiccast/>).

Licencias

Para obtener información sobre las licencias del software de terceros de este producto, consulte lo siguiente.

[http://\(dirección IP de este producto*\)/licenses.html](http://(dirección IP de este producto*)/licenses.html)

* La dirección IP de este producto se comprueba con MusicCast Controller.

Especificaciones

Especificaciones

A continuación se indican las especificaciones de esta unidad.

Tomas de entrada

Audio analógico

- Audio x 4 (incluye PHONO)

Audio digital

- Óptico x 2 (Frecuencias compatibles: 32 kHz/44,1 kHz/48 kHz/88,2 kHz/96 kHz)
- Coaxial x 1 (Frecuencias compatibles: 32 kHz/44,1 kHz/48 kHz/88,2 kHz/96 kHz/176,4 kHz/192 kHz)

Entrada HDMI

- HDMI x 7

Otras tomas

- USB x 1 (USB2.0)
- NETWORK (Cableado) x 1 (100Base-TX/10Base-T)

Tomas de salida

Audio analógico

- Salida de altavoz x 9 (7 canales) (FRONT L/R, CENTER, SURROUND L/R, EXTRA SP 1 L/R^{*1}, EXTRA SP 2 L/R^{*2})
- ^{*1} Posibilidad de asignación [F.PRESENCE, ZONE2, BI-AMP (FRONT L/R)]
- ^{*2} Posibilidad de asignación [SURROUND BACK, ZONE2]
- Salida de preamplificador x 9 (FRONT L/R, CENTER, SURROUND L/R, SURROUND BACK L/R, altavoz de subgraves [monoaurales] x 2)
- ZONE2 OUT x 2 (L/R)
- Auriculares x 1

Salida HDMI

- HDMI OUT x 3*
- * HDMI OUT 3 es una toma destinada a la salida de zona.

Otras tomas

- YPAO MIC x 1
- REMOTE IN x 1
- REMOTE OUT x 1
- TRIGGER OUT x 2

HDMI

Características de HDMI:

- Vídeo 8K/4K Ultra HD (incluye 4K/120 Hz, 8K/60 Hz), vídeo 3D, ARC (Audio Return Channel), eARC (enhanced Audio Return Channel), Control HDMI (CEC), Auto Lip Sync, Deep Color, "x.v.Color", reproducción de audio HD, relación de aspecto 21:9, colorimetría BT.2020, compatible con HDR, compatible con HDR10+, Dolby Vision, Hybrid Log-Gamma, ALLM (Auto Low Latency Mode), VRR (Variable Refresh Rate), salida de zona HDMI dedicada

Formato de vídeo (modo repetidor)

- VGA
- 480i/60 Hz
- 576i/50 Hz
- 480p/60 Hz
- 576p/50 Hz
- 720p/60 Hz, 50 Hz
- 1080i/60 Hz, 50 Hz
- 1080p/120 Hz, 100 Hz, 60 Hz, 50 Hz, 30 Hz, 25 Hz, 24 Hz
- 4K/120 Hz, 100 Hz, 60 Hz, 50 Hz, 30 Hz, 25 Hz, 24 Hz
- 8K/60 Hz, 50 Hz, 30 Hz, 25 Hz, 24 Hz

Formato de audio

- Dolby Atmos
- Dolby TrueHD
- Dolby Digital Plus
- Dolby Digital
- DTS:X
- DTS-HD Master Audio
- DTS-HD High Resolution
- DTS Express
- DTS
- DSD 2 canales a 6 canales (2,8 MHz)
- PCM 2 canales a 8 canales (Máx. 192 kHz/24 bits)

Protección de contenido: Compatible con HDCP 1.4/2.3

Función de vinculación: Compatible con CEC

TUNER

Sintonizador analógico

- [Modelos de Reino Unido, Europa y Rusia]
DAB/FM con Radio Data System x 1 (TUNER)
- [Modelo de Australia]
DAB/FM x 1 (TUNER)
- [Otros modelos]
FM/AM x 1 (TUNER)

USB

Compatible con dispositivos de memoria USB Mass Storage Class

Capacidad de suministro de corriente: 1,0 A

Bluetooth

Función de vinculación

- Dispositivo fuente a AVR (p. ej., Teléfono inteligente/Tablet)
- Perfil compatible
 - A2DP, AVRCP
- Códec compatible
 - SBC, AAC

Función de fuente

- AVR a dispositivo de vinculación (p. ej., Auriculares Bluetooth)
- Perfil compatible
 - A2DP, AVRCP
- Códec compatible
 - SBC
- Capaz de reproducir/detener la operación desde el dispositivo de vinculación

Versión de Bluetooth

- Ver. 4.2

Salida inalámbrica

- Bluetooth Class 2

Distancia máxima de comunicación

- 10 m sin interferencia

Red

Función PC cliente

Admite AirPlay 2

Radio de Internet

servicio de transmisión de música

Función Wi-Fi

- Capaz de WPS mediante método de código PIN y método de pulsador
- Método de seguridad disponible: WEP, WPA2-PSK (AES), Método combinado, Ninguno
- Estándares de LAN inalámbrica: IEEE 802.11 a/b/g/n/ac*
 - * Ancho de banda del canal de 20 MHz solamente

Formatos de decodificación compatibles

Formato de decodificación

- Dolby Atmos
- Dolby TrueHD, Dolby Digital Plus
- Dolby Digital
- DTS:X
- DTS-HD Master Audio, DTS-HD High Resolution, DTS Express
- DTS, DTS 96/24, DTS-ES Matrix 6.1, DTS-ES Discrete 6.1

Formato de postdecodificación

- Dolby Surround
- Neural:X

Sección de audio

Potencia de salida nominal (dirigida por 2 canales)	
<ul style="list-style-type: none"> • (20 Hz a 20 kHz, 0,06% THD, 8 Ω) <ul style="list-style-type: none"> • Delantero izquierdo/derecho, Surround izquierdo/derecho, Surround trasero izquierdo/derecho 110 W/canal • Central 110 W • (1 kHz, 0,9% THD, 8 Ω) <ul style="list-style-type: none"> • Delantero izquierdo/derecho, Surround izquierdo/derecho, Surround trasero izquierdo/derecho 120 W/canal • Central 120 W 	
Potencia de salida (dirigida por 1 canal)	
<ul style="list-style-type: none"> • (1 kHz, 0,9% THD, 8 Ω) <ul style="list-style-type: none"> • Delantero izquierdo/derecho, Central, Surround izquierdo/derecho, Surround trasero izquierdo/derecho 135 W • (1 kHz, 0,9% THD, 6 Ω) <ul style="list-style-type: none"> • Delantero izquierdo/derecho, Central, Surround izquierdo/derecho, Surround trasero izquierdo/derecho 140 W • (1 kHz, 0,9% THD, 4 Ω) <ul style="list-style-type: none"> • Delantero izquierdo/derecho 170 W 	
Potencia de salida efectiva máxima (dirigida por 1 canal)	
<ul style="list-style-type: none"> • (1 kHz, 10% THD, 8 Ω) <ul style="list-style-type: none"> • Delantero izquierdo/derecho, Central, Surround izquierdo/derecho, Surround trasero izquierdo/derecho 165 W • (1 kHz, 10% THD, 6 Ω) <ul style="list-style-type: none"> • Delantero izquierdo/derecho, Central, Surround izquierdo/derecho, Surround trasero izquierdo/derecho 170 W 	
Factor de amortiguación	
<ul style="list-style-type: none"> • Delantero izquierdo/derecho (1 kHz, 8 Ω) 120 o más 	
Sensibilidad de entrada/Impedancia de entrada	
<ul style="list-style-type: none"> • PHONO (1 kHz, potencia de salida nominal) 3,7 mV/47 kΩ • AUDIO 2, etc. (no balanceado) (1 kHz, potencia de salida nominal) 220 mV/47 kΩ 	
Señal de entrada máxima	
<ul style="list-style-type: none"> • PHONO (1 kHz, 0,5% THD) 45 mV • AUDIO 2, etc. (no balanceado) (1 kHz, 0,5% THD) 2,4 V 	
Nivel de salida/Impedancia de salida nominal	
<ul style="list-style-type: none"> • PRE OUT <ul style="list-style-type: none"> • Delantero izquierdo/derecho, Central, Surround trasero izquierdo/derecho, Presencia frontal izquierdo/derecho (1 kHz) 1,0 V/470 Ω • Altavoz de subgraves (50 Hz) 1,0 V/470 Ω • ZONE2 OUT 470 mV/470 Ω 	

APÉNDICE > Especificaciones

Nivel máximo de salida	
<ul style="list-style-type: none"> PRE OUT <ul style="list-style-type: none"> Delantero izquierdo/derecho, Central, Surround trasero izquierdo/derecho, Presencia frontal izquierdo/derecho Altavoz de subgraves 	<p>2,0 V</p> <p>6,5 V</p>
Impedancia de los auriculares	
	16 Ω o más
Respuesta de frecuencia	
<ul style="list-style-type: none"> AUDIO 2 etc., a delantero (Pure Direct) (de 10 Hz a 100 kHz) 	+0/-3 dB
Desviación de equalización RIAA	
<ul style="list-style-type: none"> PHONO (de 20 Hz a 20 kHz) 	0±0,5 dB
Distorsión armónica total	
<ul style="list-style-type: none"> PHONO a PRE OUT (Pure Direct) (1 kHz, 1 V) AUDIO 2 etc., a delantero (Pure Direct) (de 20 Hz a 20 kHz, 55 W, 8 Ω) 	<p>0,04% o menos</p> <p>0,05% o menos</p>
Relación señal a ruido (red IHF-A)	
<ul style="list-style-type: none"> PHONO (Pure Direct) (entrada 1 kΩ en cortocircuito, salida de altavoces) AUDIO 2 etc. (Pure Direct) (entrada 1 kΩ en cortocircuito, salida de altavoces) 	<p>95 dB o más</p> <p>110 dB o más</p>
Ruido residual (red IHF-A)	
<ul style="list-style-type: none"> Delantero izquierdo/derecho (Salida de altavoces) 	150 μV o menos
Separación de canales	
<ul style="list-style-type: none"> PHONO (entrada 1 kΩ en cortocircuito, 1 kHz/10 kHz) AUDIO 2 etc. (entrada 1 kΩ en cortocircuito, 1 kHz/10 kHz) 	<p>75 dB/60 dB o más</p> <p>75 dB/61 dB o más</p>
Control de volumen	
<ul style="list-style-type: none"> Zona principal Zone2 (salida de altavoz) Zone2 (PRE OUT) 	<p>MUTE, de -80 dB a +16,5 dB (incrementos de 0,5 dB)</p> <p>MUTE, de -80 dB a +16,5 dB (incrementos de 0,5 dB)</p> <p>MUTE, de -80 dB a +10,0* dB (incrementos de 0,5 dB)</p>
* Este es el valor máximo en la condición: entrada digital, Tone Control Bypass, Compressed Music Enhancer desactivado. No llega al máximo en otras condiciones.	
Características de control de tono	
<ul style="list-style-type: none"> Zona principal <ul style="list-style-type: none"> Refuerzo/corte de graves Transición de graves Refuerzo/corte de agudos Transición de agudos Zone2 <ul style="list-style-type: none"> Refuerzo/corte de graves Transición de graves Refuerzo/corte de agudos Transición de agudos 	<p>±6 dB/0,5 dB Paso a 50 Hz</p> <p>350 Hz</p> <p>±6 dB/0,5 dB Paso a 20 kHz</p> <p>3,5 kHz</p> <p>±6 dB/0,5 dB Paso a 50 Hz</p> <p>350 Hz</p> <p>±6 dB/0,5 dB Paso a 20 kHz</p> <p>3,5 kHz</p>

Características de filtro

($f_c=40/60/80/90/100/110/120/160/200$ Hz)

- H.P.F. (Delantero, Central, Surround, Surround trasero) 12 dB/oct.
- L.P.F. (Subwoofer) 24 dB/oct.

Sección de FM

Gama de sintonización

- [Modelos de EE.UU. y Canadá] De 87,5 MHz a 107,9 MHz
- [Modelos de Asia, Taiwán, Brasil, América Central y Sudamérica y General] De 87,5/87,50 MHz a 108,0/108,00 MHz
- [Otros modelos] De 87,50 MHz a 108,00 MHz

Umbral de silenciamiento de 50 dB (IHF, 1 kHz, 100% MOD.)

- Monoaural 3 μ V (20,8 dBf)

Relación señal a ruido (IHF)

- Monoaural 69 dB
- Estéreo 68 dB

Distorsión armónica

- Monoaural 0,5%
- Estéreo 0,6%

Entrada de antena

75 Ω desequilibrada

Sección de AM (excepto los modelos del Reino Unido, Europa, Rusia y Australia)

Gama de sintonización

- [Modelos de EE.UU. y Canadá] De 530 kHz a 1710 kHz
- [Modelos de Asia, Taiwán, Brasil, América Central y Sudamérica y General] De 530/531 kHz a 1710/1611 kHz
- [Otros modelos] De 531 kHz a 1611 kHz

Sección de DAB (modelos del Reino Unido, Europa, Rusia y Australia)

Gama de sintonización

De 174,928 MHz a 239,200 MHz (Banda III)

Formato de audio compatible

MPEG 1 Layer II/MPEG-4 HE-AAC v2 (aacPlus v2)

Antena

75 Ω desequilibrada

General

Alimentación eléctrica	
• [Modelos de EE.UU. y Canadá]	120 V CA, 60 Hz
• [Modelos de Taiwán, Brasil, América Central y Sudamérica]	CA de 110 a 120 V, 60 Hz
• [Modelo de China]	220 V CA, 50 Hz
• [Modelo de Corea]	220 V CA, 60 Hz
• [Modelo de Australia]	240 V CA, 50 Hz
• [Modelos de Reino Unido, Europa y Rusia]	230 V CA, 50 Hz
• [Modelos de Asia y General]	CA de 220 a 240 V, 50/60 Hz

Consumo eléctrico	410 W
-------------------	-------

Consumo eléctrico en espera*	
• Control HDMI Off, Paso en standby Off, Red en standby Off	0,4 W
• Control HDMI On, Paso en standby On, Red en standby Off	
• Entrada: AV1 (HDMI sin señales)	1,9 W
• Control HDMI Off, Paso en standby Off, Red en standby On, Bluetooth en standby Off	
• Cableado	1,7 W
• Wi-Fi	1,8 W
• Control HDMI Off, Paso en standby Off, Red en standby On, Bluetooth en standby On	
• Cableado	1,7 W
• Control HDMI On, Paso en standby On, Red en standby On, Bluetooth en standby On	
• Wi-Fi	3,0 W

* La unidad en estado en espera puede descargar el nuevo firmware mediante la red. En este caso, el consumo eléctrico en espera es mayor que el valor mostrado.

Consumo de potencia máximo (todos los canales con sonido a un 10% de THD)	
• [Modelos de Asia, Brasil, América Central, Sudamérica y General]	980 W

Dimensiones (Anchura x Altura x Profundidad)	
	435 x 191 x 442 mm

Dimensiones (con la antena inalámbrica en posición vertical)	
	435 x 270 x 442 mm

Peso	
	16,2 kg

* El contenido de este manual es aplicable a las especificaciones más recientes en la fecha de publicación. Para obtener el último manual, acceda al sitio web de Yamaha y descargue el archivo del manual.

Ajustes predeterminados

Ajustes predeterminados del menú Option

A continuación se muestran los ajustes predeterminados del menú "Opción".

Control tono	Agudos, Graves Derivación (0,0 dB)
* Si tanto "Agudos" como "Graves" son 0,0 dB, aparecerá "Derivación".	
Volumen de YPAO	
• Volumen de YPAO	Off
• Adaptive DRC	Off
Diálogo	
• Nivel diálogo	0
• Control de diálogo de DTS	0
• Elevación diálogo	0
Lipsync	0 ms
Enhancer	
• Enhancer	
• HDMI 1-7, AUDIO 1-4, PHONO, TV	Off
• Otros	On
• Modo alta resolución	On
Ajust. Vol.	
• Ajuste entrada	0,0 dB
• Ajuste subwoofer	0,0 dB
Graves extra	Off
Procesamiento de vídeo	
• Modo vídeo	Directo
Salida vídeo	Off
Aleatorio / Repetir	
• Aleatorio	Off
• Repetir	Off

Ajustes predeterminados del menú Setup

A continuación se muestran los ajustes predeterminados del menú “Configuración”.

Altavoz

Patrón de ajuste	Patrón 1
Ajuste copia datos	-
Asignar Etapa	Básico
Configuración	
• Delantero	Pequeño
• Central	Pequeño
• Surround	Pequeño
• Disposición	Trasero
• Sr. Trasero	Pequeño
• Presencia delant.	Pequeño
• Disposición	Altura frontal
• Filtro	80 Hz
• Subwoofer	Usar
• Fase	Normal
Distancia	3,00 m
Nivel	0,0 dB
Ecu. Paramétrica	A través
Imped. altavoz	8Ω mín
Tono prueba	Off
Resultado de YPAO	
• Resultado	-

Sonido

Información	-
Lipsync	
• Activar retardo	Activar
• Selecc. Auto/Manual	Auto
• Ajuste	0 ms
Parámetro DSP	-

APÉNDICE > Ajustes predeterminados

All-Channel Stereo	
• Nivel	0
• Equilibrio Delantero / Trasero	0
• Equilibrio Izquierdo / Derecho	0
• Equilibrio Altura	5
• Mezcla Mono	Off

Rango dinámico	MÁXIMO
----------------	--------

Volumen	
• Volumen máximo	+16,5 dB
• Volumen inicial	Off

Modo directo puro	Automático
-------------------	------------

Adaptive DSP Level	On
--------------------	----

Altavoz virtual	
• VPS	On
• VSBS	On
• Dolby Speaker Virtualization	On

Modo DTS	Modo 1
----------	--------

Escena

Ajuste de Scene	-
-----------------	---

Renombrar escena	-
------------------	---

Vídeo/HDMI

Información	-
-------------	---

Modo vídeo	
• Modo vídeo	Directo
• Resolución	Automático
• Aspecto	A través

Control HDMI	
• Control HDMI	On
• ARC	On
• Sincron. en espera	Auto

Salida de audio HDMI	
• HDMI OUT1	Off
• HDMI OUT2	Off
• HDMI ZONE OUT	Off

APÉNDICE > Ajustes predeterminados

Versión HDCP	
• HDMI 1-7	Auto

Paso en Standby HDMI	
• Modelos de Reino Unido, Europa, Rusia y Corea	Auto
• Otros modelos	On

Formato vídeo HDMI	
• HDMI 1-7	4K Modo 1

Red

Información	-
-------------	---

Conexión de red	Cableado
-----------------	----------

Dirección IP	
• DHCP	On

Red en espera	Auto
---------------	------

Control DMC	Activar
-------------	---------

Interbloq. vol. AirPlay	Limitado
-------------------------	----------

Nombre de red	-
---------------	---

Interb. alimen. MusicCast Link	Off
--------------------------------	-----

Bluetooth

Bluetooth	On
-----------	----

Recepción de audio	
• Desconexión	-
• Bluetooth en espera	On
• Interbloq. vol. Bluetooth	Limitado

Envío de audio	
• Transmisor	Off
• Búsqueda de dispositivo	-

MultiZone

Información	-
-------------	---

APÉNDICE > Ajustes predeterminados

Zone2	
• Volumen	Variable
• Volumen máximo	+16,5 dB
• Volumen inicial	Off
• Retardo de audio	0 ms
• Mono	Off
• Enhancer	On
• Control tono	Automático
• Graves extra	Off
• Equilibrio Izquierdo / Derecho	0
Renombrar Zone	
• Zone principal	-
• Zone2	-
Ajuste modo fiesta	
• Objetivo : Zone2	Activar

System

Información	-
Idioma	English
Entrada audio	-
Entrada audio TV	AUDIO 1
Omitir introduc.	Off
Introducir nombre	
• HDMI 1-7	Auto
• Otros	Manual
Reproducción automática	On
(El ajuste predeterminado puede ser diferente dependiendo de la fuente de entrada).	
Omitir DSP	Off
Sintonizador	FM50/AM9 (Solo modelos de Asia, Taiwán, Brasil, General, América Central y Sudamérica)
Tecla Mando a distancia	
• Tecla PROGRAM	Asignar 1
• Tecla Color	Por defecto

APÉNDICE > Ajustes predeterminados

Ajustes pantalla	
• Atenuador	-2
• Volumen	dB
• Mensaje Corto	On
• Posición	Abajo
• Fondo	Tipo 1

Sonido táctil	On
---------------	----

Salida disparo 1/2	
• Modo disparo	Alimentación
• Zone objetivo	Todas

ECO	
• Standby Automático	20 minutos
• Modo ECO	Off

Protec. Memo	Off
--------------	-----

Inicialización	-
----------------	---

Copia de seguridad/restaurar	-
------------------------------	---

Actualización de firmware	-
---------------------------	---

Ajustes predeterminados del menú del visor delantero

A continuación se muestran los ajustes predeterminados del menú “Visor delantero”.

Atenuador	-2
Potencia de zona	Off
Ajustes	
• Bloqueo de funciones	
• Bloqueo de botón de volumen	Off
• Bloqueo del selector de entrada	Off
• Bloqueo de teclas de escena	Off
• Sonido táctil	On
• Sensor remoto	On
• ID remoto	ID1
• Omisión de información	Off
• Inicialización	-
• Copia de seguridad/restaurar	-
• Actualización de firmware	-
• Modo de demostración minorista	Off

Yamaha Global Site
<https://www.yamaha.com/>

Yamaha Downloads
<https://download.yamaha.com/>

© 2021 Yamaha Corporation

Published 08/2022 NV-F0

AV19-0075